

ОАО «КИРЖАЧСКИЙ ИНСТРУМЕНТАЛЬНЫЙ ЗАВОД»

Мы занимаемся разработкой и изготовлением металлорежущего инструмента с 1934 года. Уже более 80 лет мы накапливаем опыт производства токарных резцов, которые позволяют достичь эффективности производственного процесса.

Мы экспериментируем с новыми идеями, занимаемся изобретательством и выводим на рынок новые продукты потому, что понимаем потребности наших клиентов и это основа нашего превосходства над конкурентами.

Сотни конструктивных решений для отрезки, наружного точения, для обработки отверстий и нарезания резьбы доступны для заказа у одного поставщика.

Прибавьте к этому широкие возможности изготовления специальных конструкций по чертежам или эскизам, и Вы гарантировано получите именно тот инструмент, который Вам необходим!

Киржачский инструментальный завод



Наше производство находится в центре города Киржач Владимирской области.

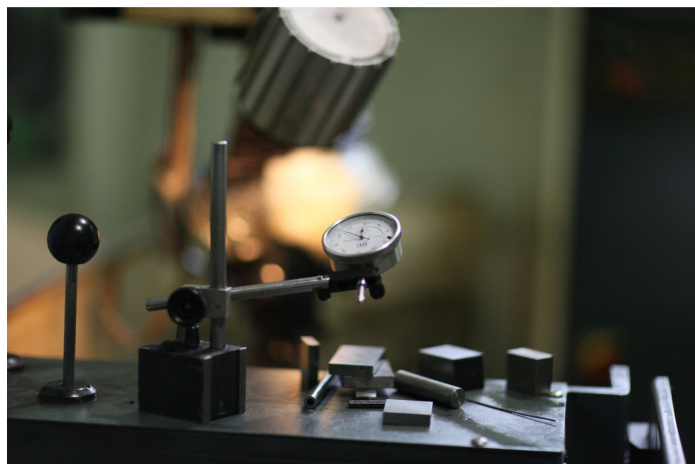

НАШ ЗАВОД



СОДЕРЖАНИЕ

ШАБЛОН ДЛЯ КОНТРОЛЯ РАЗМЕРОВ ПРИ ЗАТОЧКЕ ТОКАРНЫХ РЕЗЦОВ ДЛЯ КЛИНОВЫХ РЕМНЕЙ

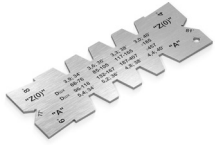

6

ШАБЛОН ДЛЯ КОНТРОЛЯ РАЗМЕРОВ ПРИ ЗАТОЧКЕ ТОКАРНЫХ РЕЗЦОВ ДЛЯ КЛИНОВЫХ РЕМНЕЙ



7

ШАБЛОН ДЛЯ КОНТРОЛЯ ПРОФИЛЯ КАНАВОК ШКИВОВ ПОД КЛИНОВЫЕ РЕМНИ (Исполнение 1)



7

ШАБЛОН ДЛЯ КОНТРОЛЯ ПРОФИЛЯ КАНАВОК ШКИВОВ ПОД КЛИНОВЫЕ РЕМНИ (Исполнение 2)

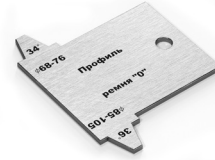

8

ШАБЛОН ДЛЯ КОНТРОЛЯ ПРОФИЛЯ КАНАВОК ШКИВОВ ПОД КЛИНОВЫЕ РЕМНИ

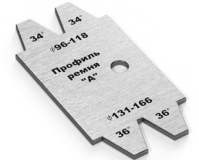

9

ШАБЛОН ДЛЯ КОНТРОЛЯ РАЗМЕРОВ И УГЛОВ ПРИ ЗАТОЧКЕ ТОКАРНЫХ РЕЗЦОВ ДЛЯ НАРЕЗАНИЯ УПОРНОЙ ВНУТРЕННЕЙ РЕЗЬБЫ



10

ШАБЛОН ДЛЯ КОНТРОЛЯ РАЗМЕРОВ И УГЛОВ ПРИ ЗАТОЧКЕ ТОКАРНЫХ РЕЗЦОВ ДЛЯ НАРЕЗАНИЯ УПОРНОЙ НАРУЖНОЙ РЕЗЬБЫ

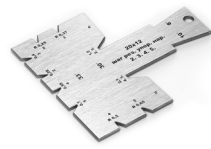

11

ШАБЛОН №306



12

ШАБЛОН №304



12

КОМБИНИРОВАННЫЙ ТОКАРНО-РЕЗЬБОВОЙ ШАБЛОН

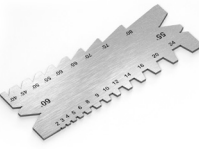

12

ШАБЛОН ДЛЯ ЗАТОЧКИ ТРЕУГОЛЬНОЙ, ТРАПЕЦЕИДАЛЬНОЙ И ПРЯМОУГОЛЬНОЙ РЕЗЬБЫ

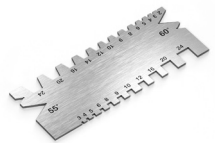

12

ШАБЛОН №302



13

ШАБЛОН №300



13

ШАБЛОН №301

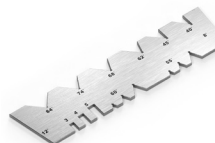

14

ШАБЛОН ДЛЯ ЗАТОЧКИ И УСТАНОВКИ РЕЗЬБОВОГО РЕЗЦА



15

ШАБЛОН ДЛЯ ЗАТОЧКИ И УСТАНОВКИ РЕЗЬБОВОГО РЕЗЦА ДЛЯ ТРАПЕЦЕИДАЛЬНОЙ РЕЗЬБЫ № 311



16

ШАБЛОН ДЛЯ ЗАТОЧКИ РЕЗЬБОВОГО РЕЗЦА ДЛЯ ТРАПЕЦЕИДАЛЬНОЙ РЕЗЬБЫ № 312



17

ШАБЛОН ДЛЯ ЗАТОЧКИ СВЁРЛ № 310

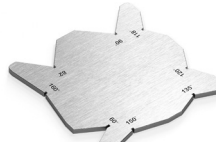

17

ШАБЛОН ДЛЯ ЗАТОЧКИ КАНАВОЧНЫХ РЕЗЦОВ ПОД СТОПОРНЫЕ КОЛЬЦА № 554



18

ШАБЛОН ДЛЯ ЗАТОЧКИ КАНАВОЧНЫХ РЕЗЦОВ ПОД РЕЗИНОВЫЕ УПЛОТНИТЕЛЬНЫЕ КОЛЬЦА № 555

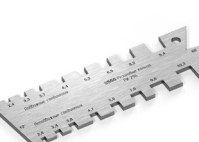

19

СОДЕРЖАНИЕ

ШАБЛОН ДЛЯ
ЗАТОЧКИ РАДИУСНЫХ
РЕЗЦОВ № 556



20

НАБОР ШАБЛОНОВ
ДЛЯ ИЗМЕРЕНИЯ
ЗАКРУГЛЕННЫХ
ПОВЕРХНОСТЕЙ И ИЗ-
МЕРЕНИЯ ДИАМЕТРА
ШАРА

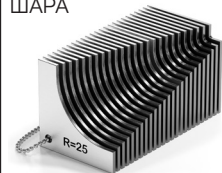

21

НАБОР ШАБЛОНОВ
ДЛЯ ИЗМЕРЕНИЯ
ЗАКРУГЛЕННЫХ ПО-
ВЕРХНОСТЕЙ



21

ШАБЛОН ДЛЯ ЗАТОЧ-
КИ ТОКАРНЫХ РЕЗ-
ЦОВ ДЛЯ ПРОТОЧКИ
КАНАВОК В ШКИВАХ
ДЛЯ РЕМНЕЙ КРУГЛО-
ГО СЕЧЕНИЯ



22

ШАБЛОН ДЛЯ КОНТРО-
ЛЯ КАНАВОК ШКИВА
ПОД РЕМНИ КРУГЛОГО
СЕЧЕНИЯ



23

ШАБЛОН ДЛЯ КОНТРО-
ЛЯ РАЗМЕРОВ
ПРИ ЗАТОЧКЕ ТОКАР-
НЫХ РЕЗЦОВ ДЛЯ
ПРОТОЧКИ КАНАВОК
ШКИВОВ ПОД ПОЛИ-
КЛИНОВЫЕ РЕМНИ
№ 250



24

ШАБЛОН ДЛЯ КОНТРО-
ЛЯ КАНАВОК
У ШКИВОВ ПОД ПО-
ЛИКЛИНОВЫЕ РЕМНИ
№ 251



25

ШАБЛОН ДЛЯ КОНТРО-
ЛЯ РАЗМЕРОВ ПРИ
ЗАТОЧКЕ ТОКАРНЫХ
РЕЗЦОВ ДЛЯ ПРОТОЧ-
КИ КАНАВОК ШКИВОВ
ПОД ПОЛИКЛИНОВЫЕ
РЕМНИ № 648



26

ШАБЛОН ДЛЯ КОНТРО-
ЛЯ КАНАВОК У
ШКИВОВ ПОД ПОЛИ-
КЛИНОВЫЕ РЕМНИ
№ 649



27

ШАБЛОН ДЛЯ ЗАТОЧ-
КИ РЕЗЦОВ РАДИУС-
НЫХ ОСТРОКОНЕЧНЫХ
№ 552



28

ШАБЛОН ДЛЯ КОНТРОЛЯ РАЗМЕРОВ ПРИ ЗАТОЧКЕ ТОКАРНЫХ РЕЗЦОВ ДЛЯ КЛИНОВЫХ РЕМНЕЙ

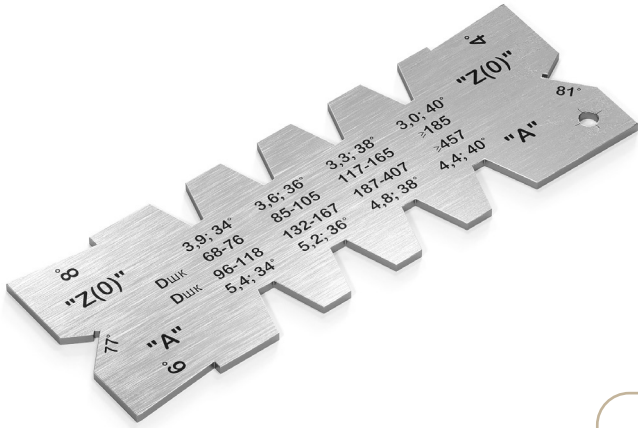

Обозначение	Профиль ремня по ГОСТ 1284.1-89	∠а
545ZA34363840	Z (0), A	34°, 36°, 38°, 40°
550BC34363840	B (Б), C (В)	34°, 36°, 38°, 40°
551DE363840	D (Г), E (Д)	36°, 38°, 40°

Контроль углов заточки шаблоном

Заточка угла ∠а / размер b1 / контроль ℓр, hr

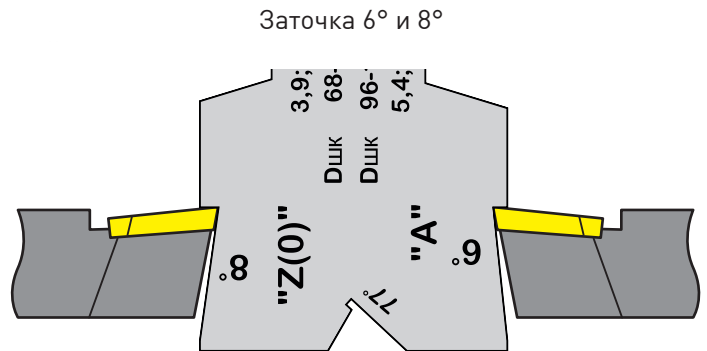
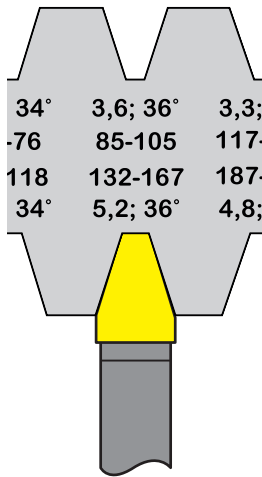

Заточка 6° и 4°

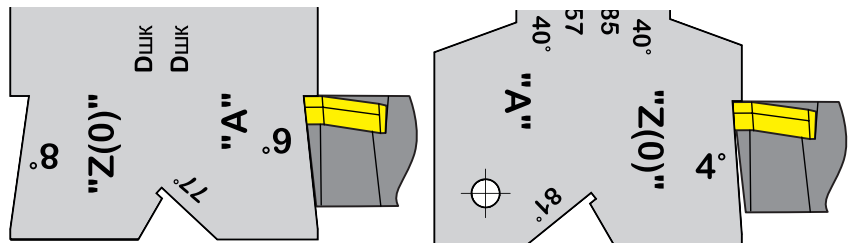

Заточка 77° и 81°

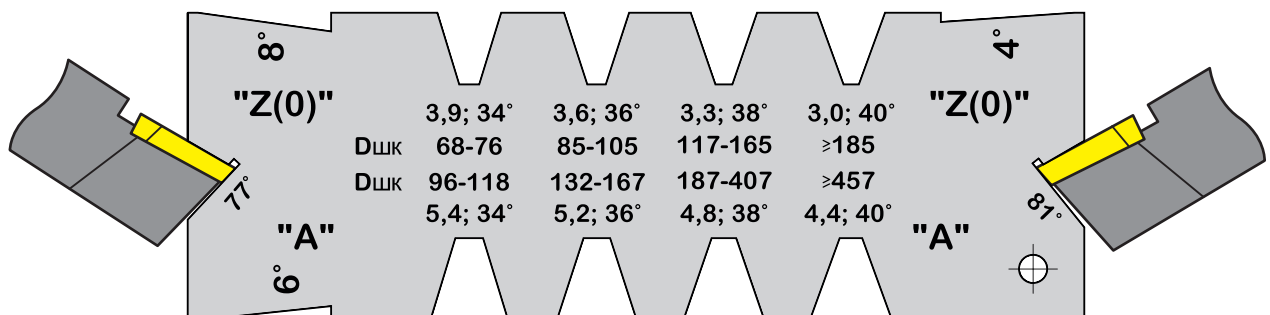

ШАБЛОН ДЛЯ КОНТРОЛЯ РАЗМЕРОВ ПРИ ЗАТОЧКЕ ТОКАРНЫХ РЕЗЦОВ ДЛЯ КЛИНОВЫХ РЕМНЕЙ

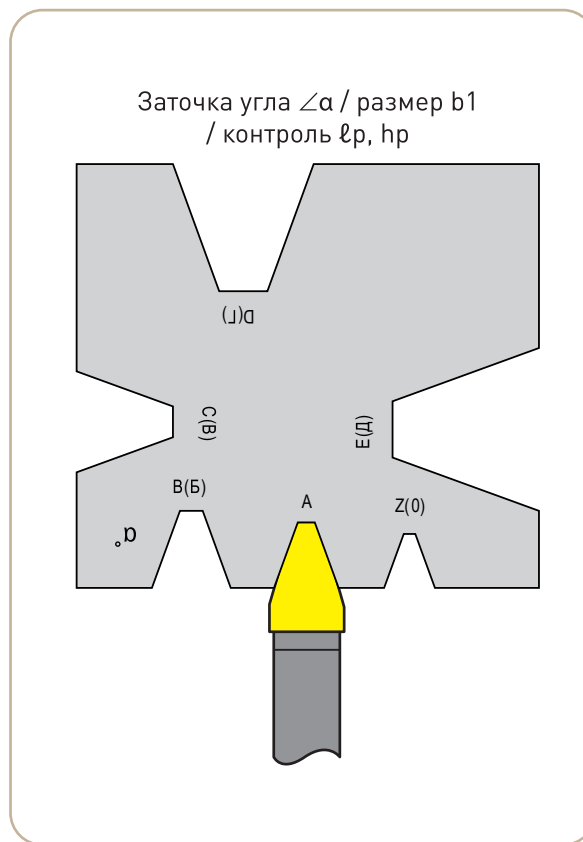

Обозначение	Профиль ремня по ГОСТ 1284.1-89	∠α
307ZAB34	Z (0), A, B (Б)	34°
308ZABCDE36	Z (0), A, B (Б), C (В), D (Г), E (Д)	36°
309ZABCDE38	Z (0), A, B (Б), C (В), D (Г), E (Д)	38°
310ZABCDE40	Z (0), A, B (Б), C (В), D (Г), E (Д)	40°

ШАБЛОН ДЛЯ КОНТРОЛЯ ПРОФИЛЯ КАНАВОК ШКИВОВ ПОД КЛИНОВЫЕ РЕМНИ

Исполнение 1 - для шкивов по ГОСТ 20889 и ГОСТ 20897

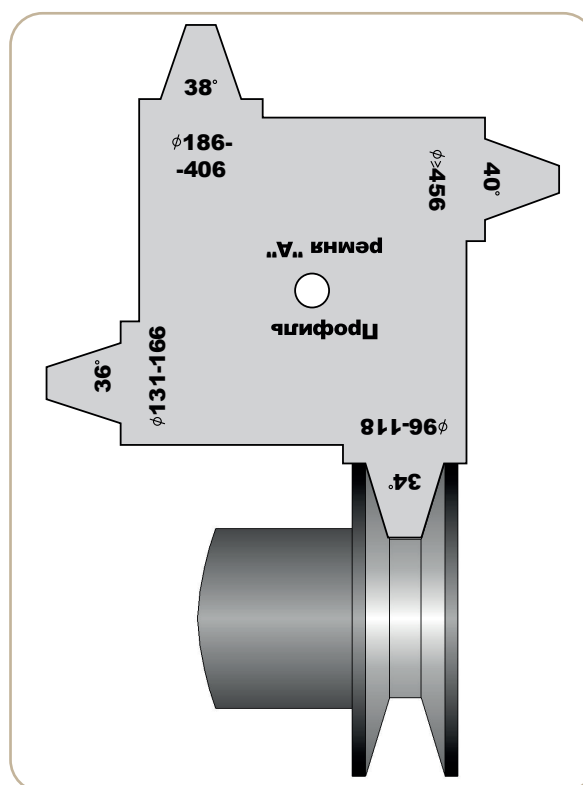
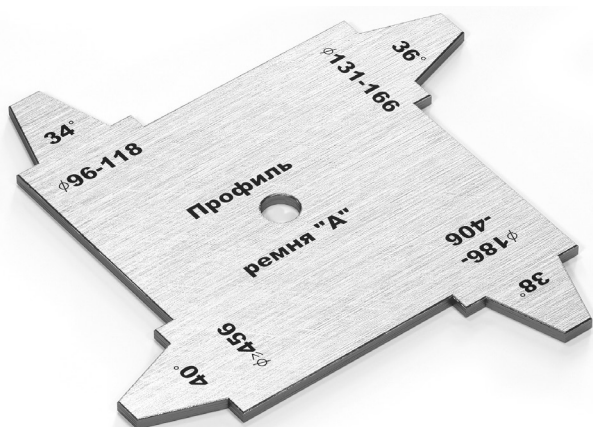

Обозначение	Профиль ремня по ГОСТ 1284.1-89	∠α
546Z34363840	Z (0)	34°, 36°, 38°, 40°
547A34363840	A	34°, 36°, 38°, 40°
581B34363840	B (Б)	34°, 36°, 38°, 40°
582C34363840	C (В)	34°, 36°, 38°, 40°
583D363840	D (Г)	36°, 38°, 40°
584E363840	E (Д)	36°, 38°, 40°

Электронная почта для размещения заказа - oookiz@mail.ru

Исполнение 2 - для ступенчатых шкивов

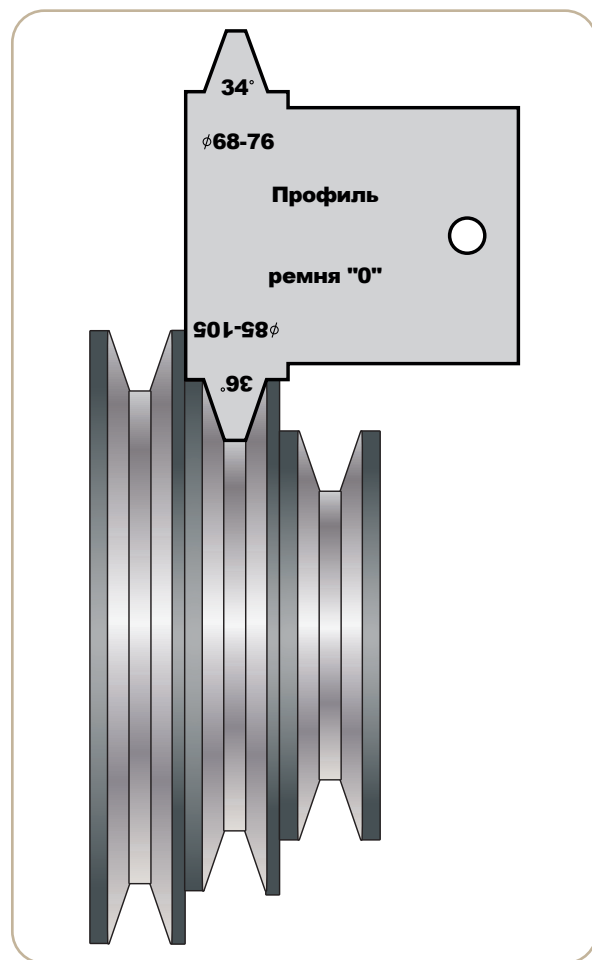
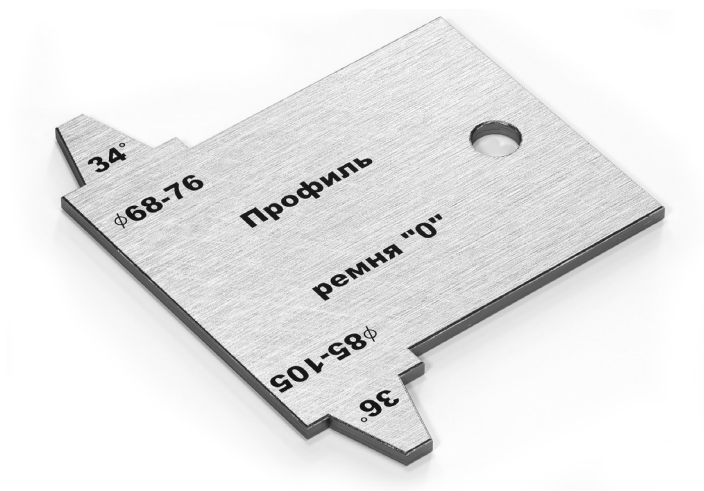

Обозначение	Профиль ремня по ГОСТ 1284.1-89	∠α
546Z3436	Z (0)	34°, 36°
546Z3840		38°, 40°
547A3436	A	34°, 36°
547A3840		38°, 40°
581B3436	B (Б)	34°, 36°
581B3840		38°, 40°
582C3436	C (В)	34°, 36°
582C3840		38°, 40°
583D3436	D (Г)	34°, 36°
583D3840		38°, 40°
584E3436	E (Д)	34°, 36°
584E3840		38°, 40°

ШАБЛОН ДЛЯ КОНТРОЛЯ ПРОФИЛЯ КАНАВОК ШКИВОВ ПОД КЛИНОВЫЕ РЕМНИ

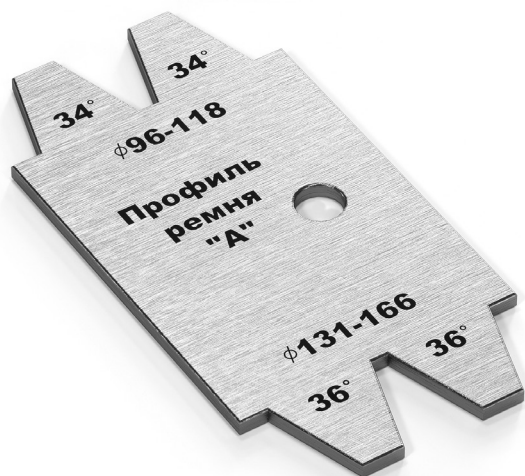

Обозначение	Профиль ремня по ГОСТ 1284.1-89	∠а
548Z3436	Z (0)	34°, 36°
548Z3840		38°, 40°
548A3436	A	34°, 36°
548A3840		38°, 40°
585B3436	B (Б)	34°, 36°
585B3840		38°, 40°
586C3436	C (В)	34°, 36°
586C3840		38°, 40°
587D3638	D (Г)	34°, 36°
587D3840		38°, 40°
588E3638	E (Д)	36°, 38°
588E3840		38°, 40°

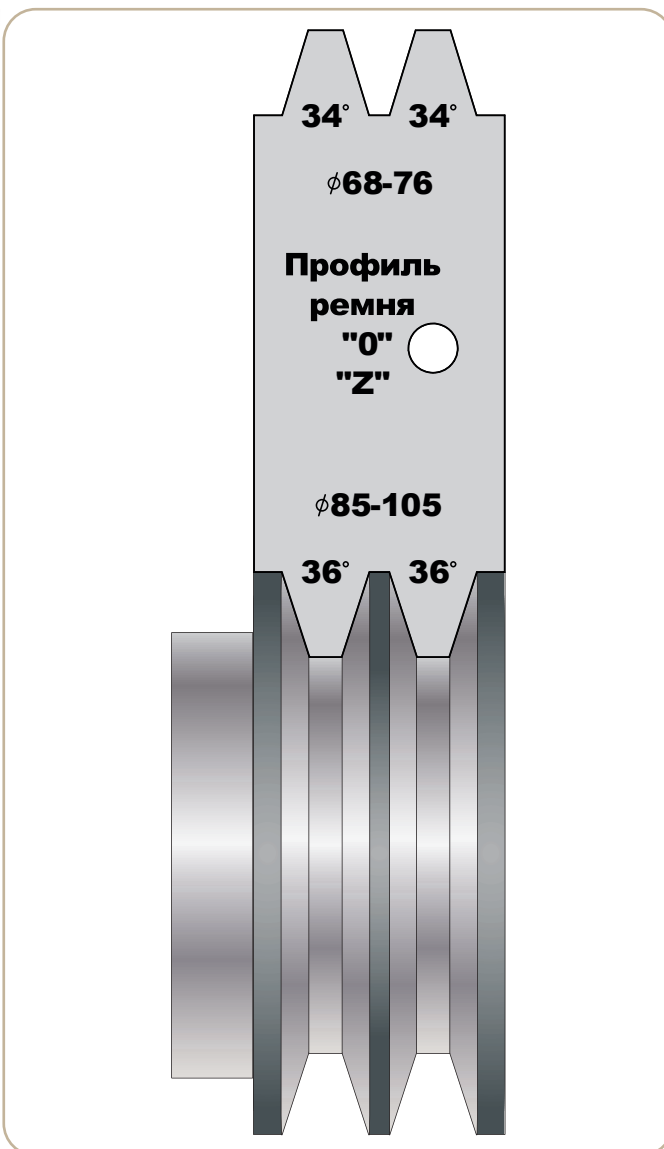

ШАБЛОН ДЛЯ КОНТРОЛЯ РАЗМЕРОВ И УГЛОВ ПРИ ЗАТОЧКЕ ТОКАРНЫХ РЕЗЦОВ ДЛЯ НАРЕЗАНИЯ УПОРНОЙ НАРУЖНОЙ РЕЗЬБЫ

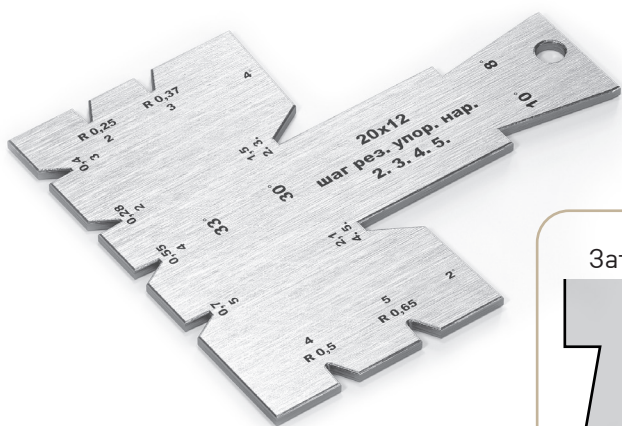

Обозначение	Углы	Шаг резьбы
Ш537	2°, 4°, 8°, 10° 30°, 33°	2, 3, 4, 5
Ш538		6, 8, 10
Ш539		12, 16
Ш540		20, 24

Заточка $\angle 8^\circ$

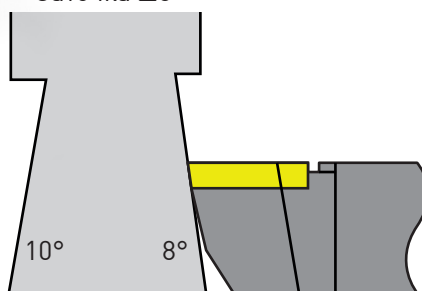

Заточка $\angle 30^\circ$ / размер b

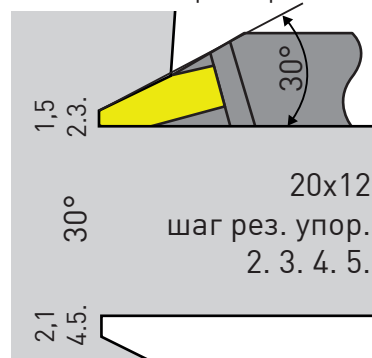

Заточка $\angle 4^\circ$

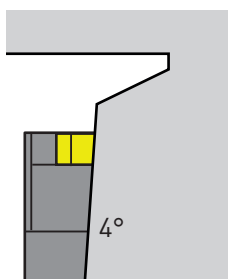

Заточка $\angle 2^\circ$

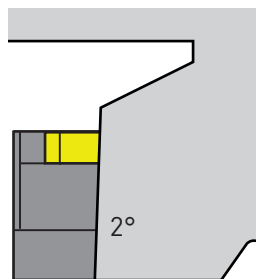

Заточка $\angle 10^\circ$

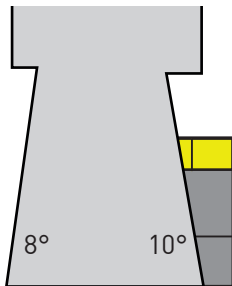

Заточка $\angle 33^\circ$ / размер b

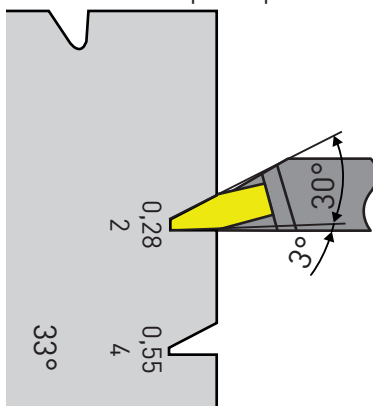

Заточка радиуса R

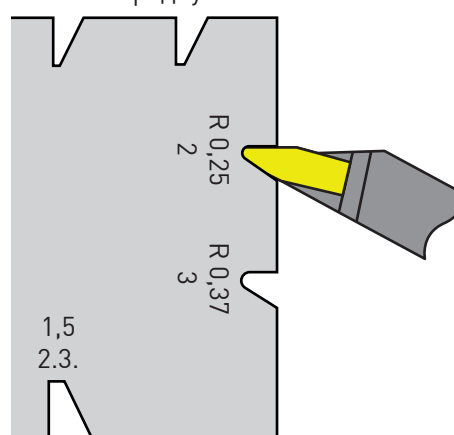

№	Последовательность заточки резцов при изготовлении или восстановлении											
1	Заточка $\angle 8^\circ$											
2	Заточка $\angle 30^\circ$ / размер b											
	Шаг резьбы	2	3	4	5	6	8	10	12	16	20	24
	Размер b	1,5	1,5	2,1	2,1	3,4	3,4	5,8	5,8	8,8	7,8	10,3
3	Заточка $\angle 4^\circ$ и 2°											
4	Заточка $\angle 33^\circ$ / размер b											
	Шаг резьбы	2	3	4	5	6	8	10	12	16	20	24
	Размер b	0,28	0,4	0,55	0,7	0,84	1,20	1,38	1,68	2,25	2,78	3,37
5	Заточка $\angle 10^\circ$											
6	Заточка радиуса R											
	Шаг резьбы	2	3	4	5	6	8	10	12	16	20	24
	R	0,25	0,37	0,5	0,65	0,75	1,0	1,24	1,5	2,0	2,5	3,0
7	Заточка $\angle 4^\circ$, $\angle 2^\circ$ и $\angle 10^\circ$											

ШАБЛОН №306

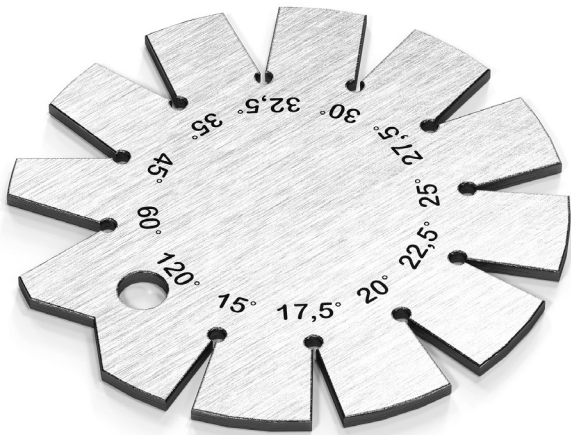

Обозначение	Углы
Ш306	15°, 17,5°, 20°, 22,5°, 25°, 27,5°, 30°, 32,5°, 35°, 45°, 60°, 120°

ШАБЛОН №304

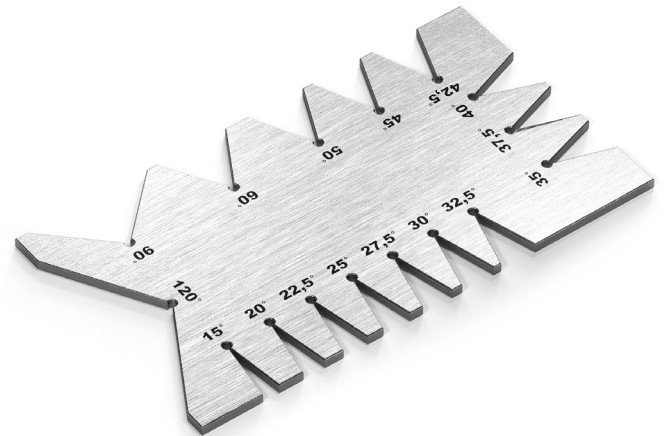

Обозначение	Углы
Ш304	15°, 20°, 22,5°, 25°, 27,5°, 30°, 32,5°, 35°, 37,5°, 40°, 42,5°, 45°, 50°, 60°, 90°, 120°

КОМБИНИРОВАННЫЙ ТОКАРНО-РЕЗЬБОВОЙ ШАБЛОН

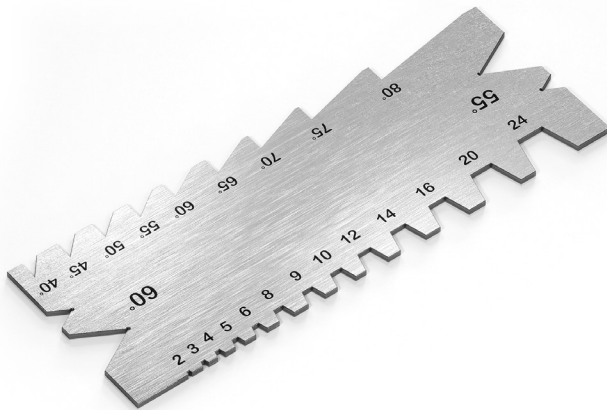

Обозначение	Трапецидальная резьба 30°. Шаг	Треугольная резьба. Углы	Углы
Ш305	2, 3, 4, 5, 6, 8, 9, 10, 12, 14, 16, 20, 24	60°, 55°	40°, 45°, 50°, 55°, 60°, 65°, 70°, 75°, 80°

ШАБЛОН ДЛЯ ЗАТОЧКИ ТРЕУ- ГОЛЬНОЙ, ТРАПЕЦИДАЛЬНОЙ И ПРЯМОУГОЛЬНОЙ РЕЗЬБЫ

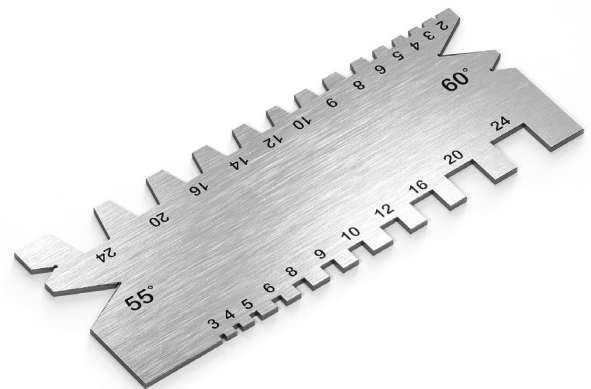

Обозна- чение	Трапецидальная резьба 30°. Шаг	Прямоугольная резьба. Шаг	Треугольная резьба. Углы
Ш303	2, 3, 4, 5, 6, 8, 9, 10, 12, 14, 16, 20, 24	3, 4, 5, 6, 8, 9, 10, 12, 14, 16, 20, 24	60°, 55°

ШАБЛОН №302

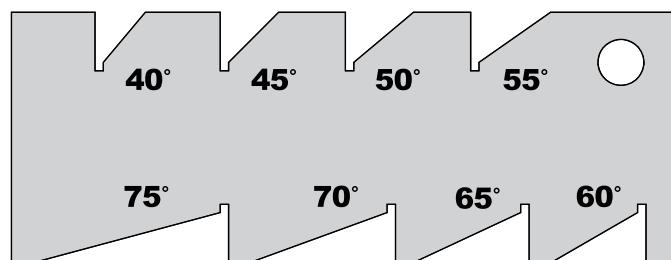
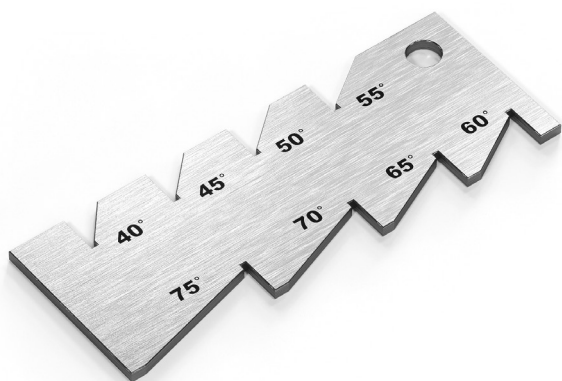

Обозначение	Углы
Ш302	40°, 45°, 50°, 55°, 60°, 65°, 70°, 75°

ШАБЛОН №300

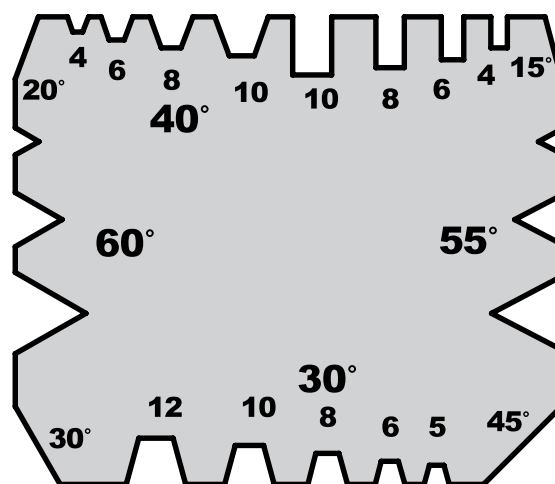
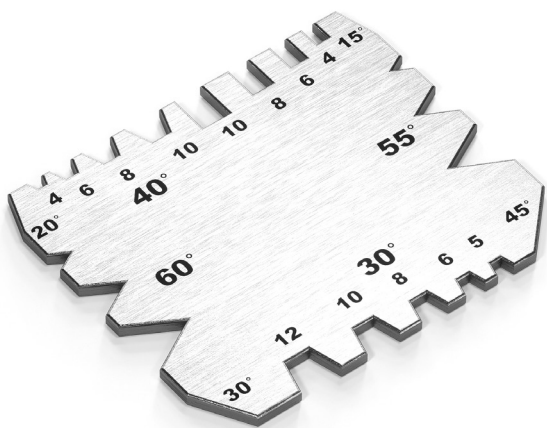

Обозначение	Трапецидальная резьба 30°. Шаг	Трапецидальная резьба 40°. Шаг	Прямоугольная резьба. Шаг	Углы резьбовые	Углы
Ш300	5, 6, 8, 10, 12	4, 6, 8, 10	4, 6, 8, 10	60°, 55°	15°, 20°, 30°, 45°

ШАБЛОН №301

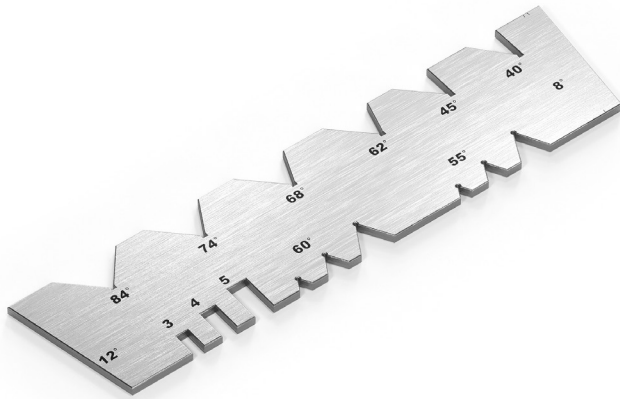

Обозначение	Углы	Прямоугольные ячейки (мм)	Углы резьбовые
Ш301	8°, 12°, 42°, 45°, 62°, 68°, 74°, 84°	3, 4, 5	60°, 55°

Заточка 8° и 12°

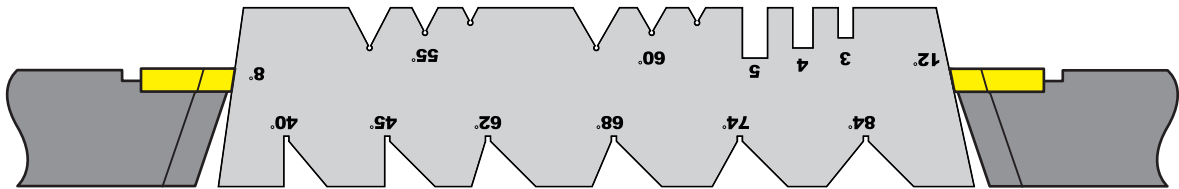

Заточка канавочного резца

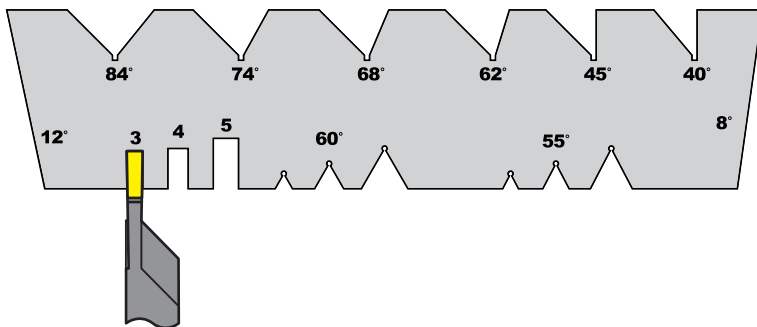

Заточка и проверка угла заострения

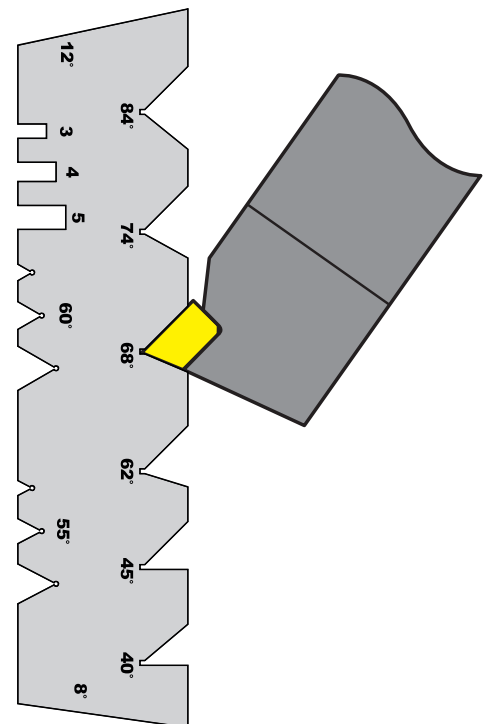

Заточка угла резьбового резца

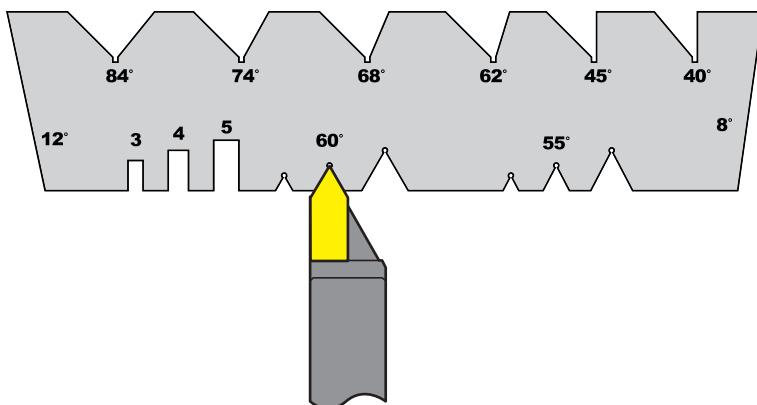

ШАБЛОН ДЛЯ ЗАТОЧКИ И УСТАНОВКИ РЕЗЬБОВОГО РЕЗЦА

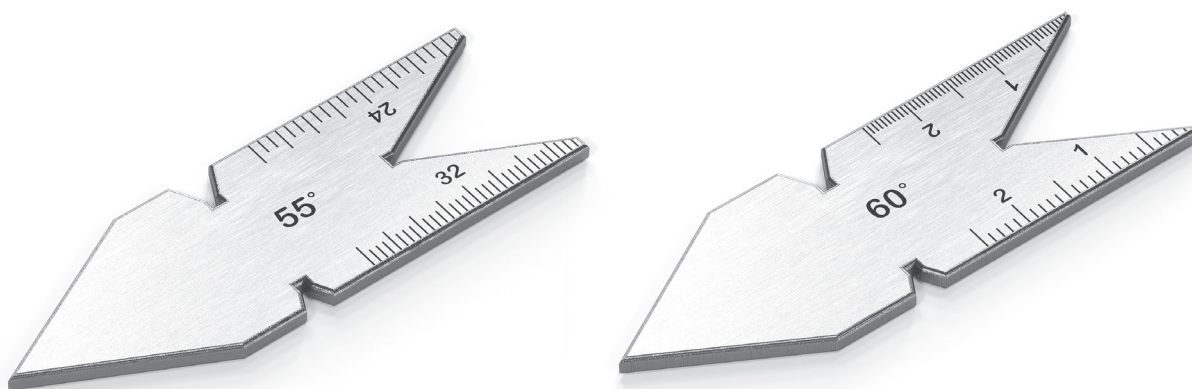

Обозначение	Угол
Ш55	55°
Ш60	60°

Установка резьбового резца для внутренней резьбы

Установка резьбового резца для наружной резьбы

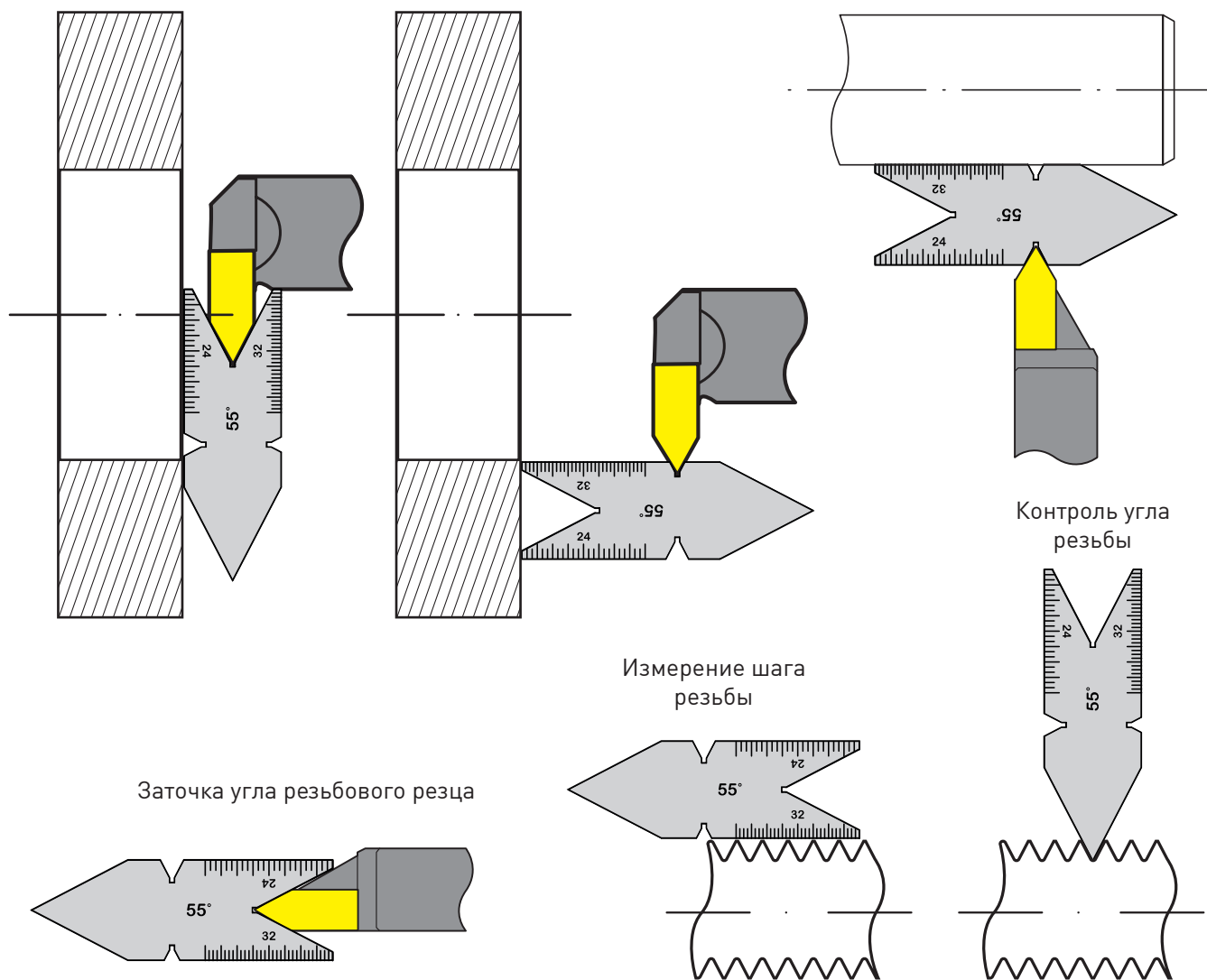

ШАБЛОН ДЛЯ ЗАТОЧКИ И УСТАНОВКИ РЕЗЬБОВОГО РЕЗЦА ДЛЯ ТРАПЕЦИДАЛЬНОЙ РЕЗЬБЫ № 311

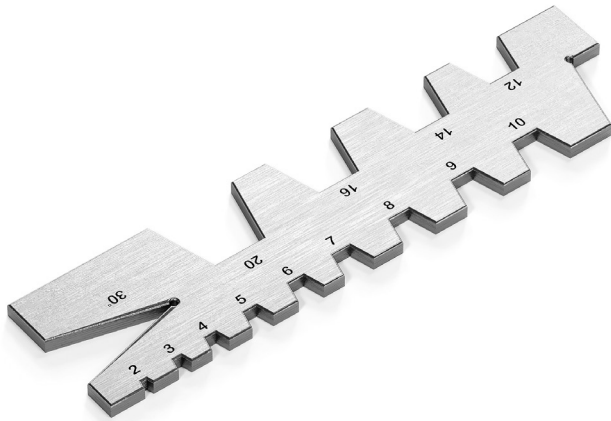

Обозначение	Углы	Шаг резьбы
Ш 311	30°	2, 3, 4, 5, 6, 8, 9, 10, 12, 14, 16, 20, 24

Заточка угла и шага резьбового резца

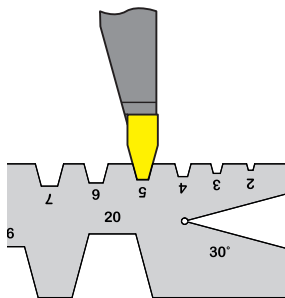

Установка резьбового резца для внутренней резьбы

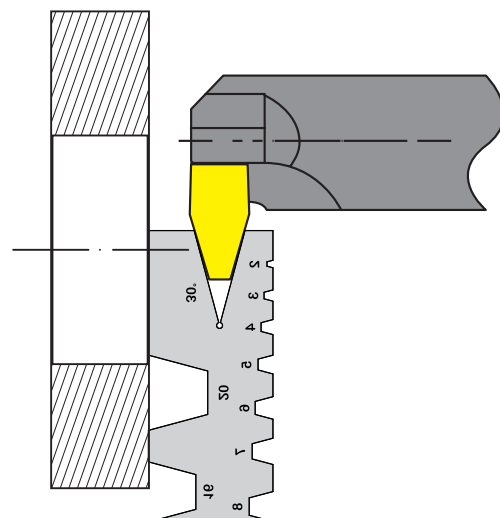

Установка резьбового резца для наружной резьбы

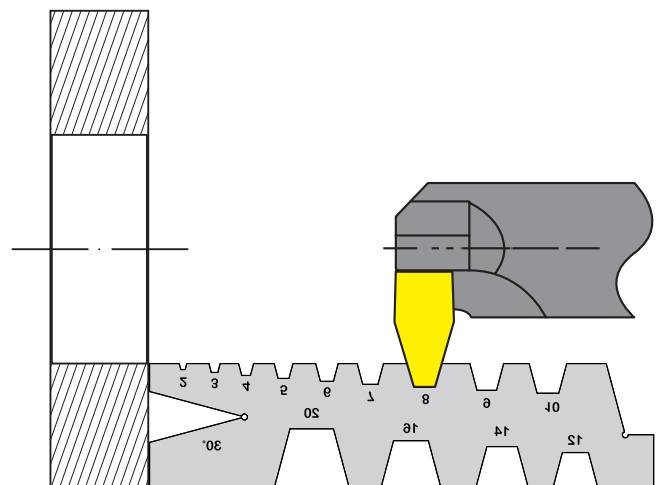
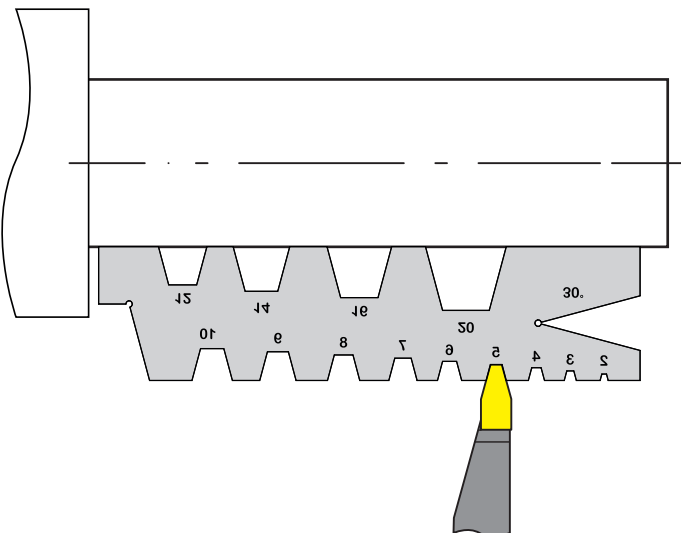

ШАБЛОН ДЛЯ ЗАТОЧКИ РЕЗЬБОВОГО РЕЗЦА ДЛЯ ТРАПЕЦЕИДАЛЬНОЙ РЕЗЬБЫ № 312

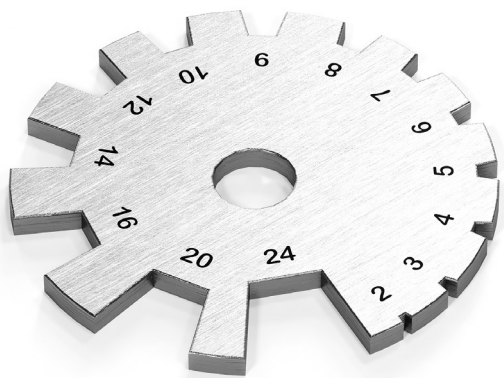

Обозначение	Углы	Шаг резьбы
Ш 312	30°	2, 3, 4, 5, 6, 8, 9, 10, 12, 14, 16, 20, 24

Заточка шага и угла

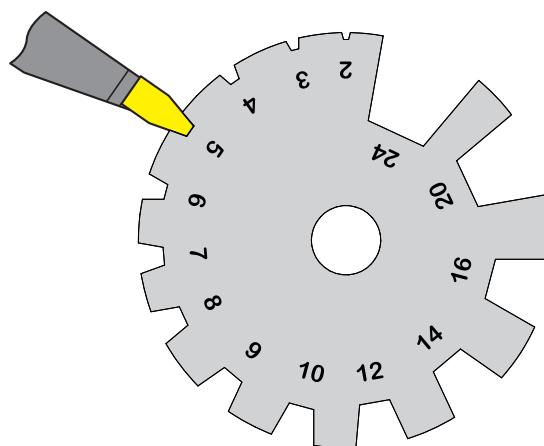

ШАБЛОН ДЛЯ ЗАТОЧКИ СВЁРЛ № 310

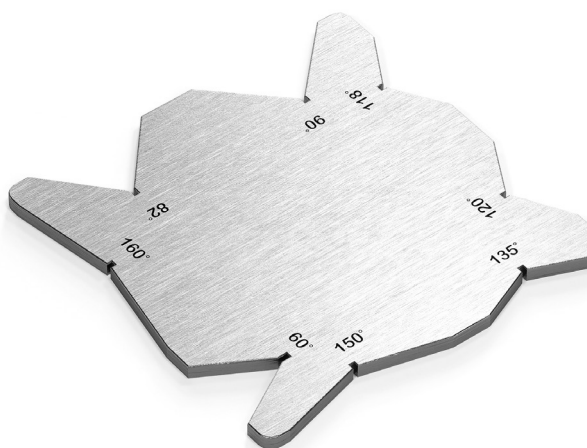

Обозначение	Углы
Ш 310	60°, 82°, 90°, 118°, 120°, 135°, 150°, 160°

Заточка свёрел

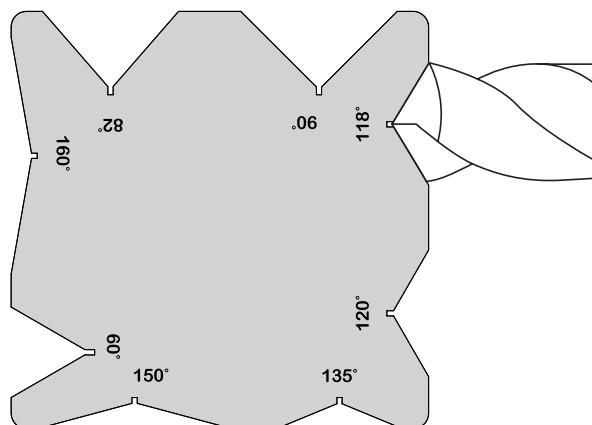

ШАБЛОН ДЛЯ ЗАТОЧКИ КАНАВОЧНЫХ РЕЗЦОВ ПОД СТОПОРНЫЕ КОЛЬЦА № 554

Обозначение	Углы	Ячейки
Ш 554	8°, 12°, 68°, 72°	1,2; 1,4; 1,9; 2,2; 2,8; 3,4

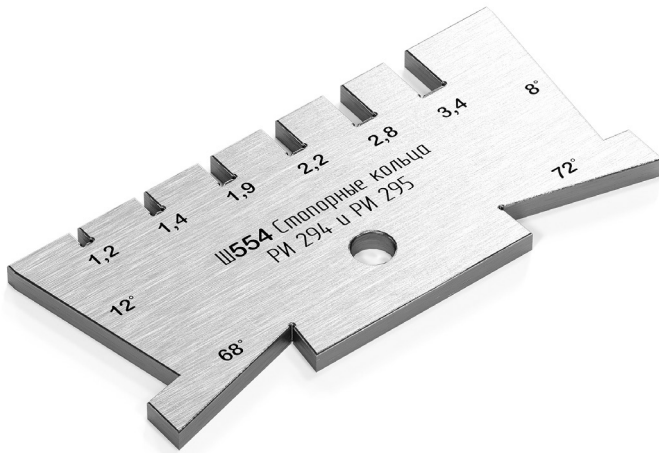

Заточка размера а

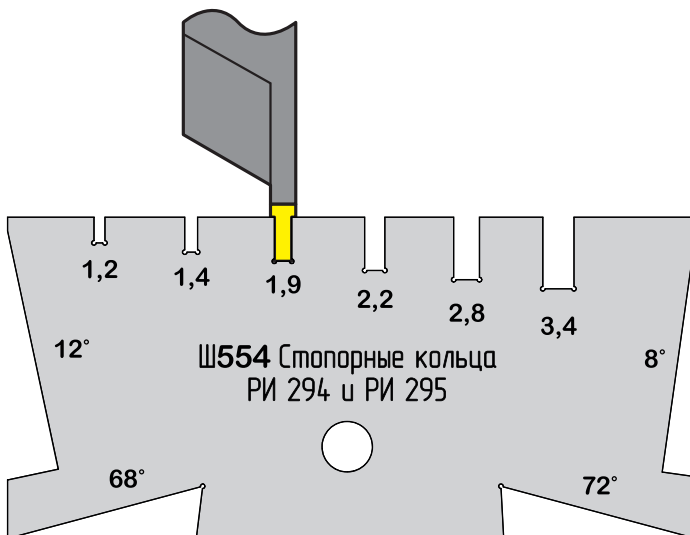

Заточка 8°

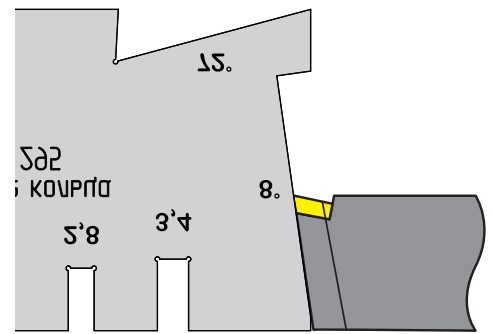

Заточка 12°

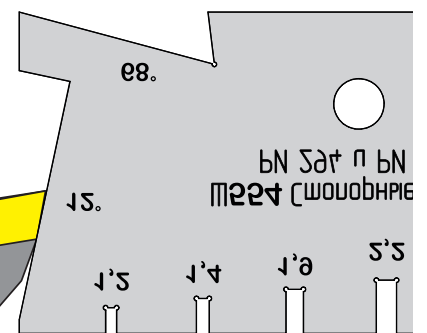

Заточка 72° и 88°

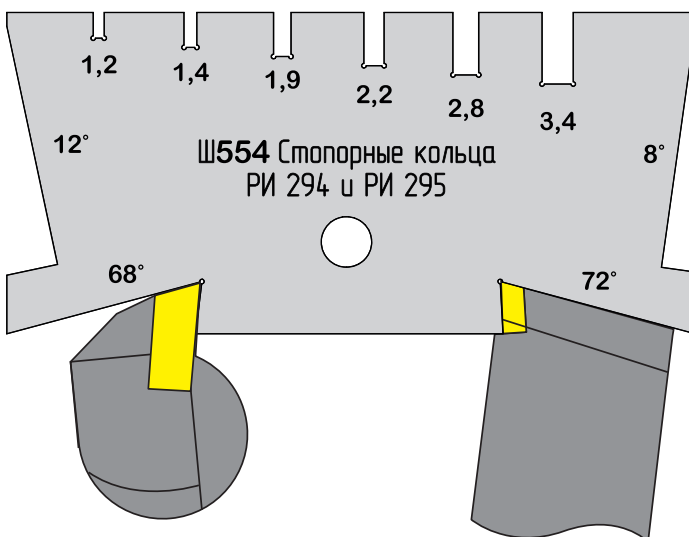

ШАБЛОН ДЛЯ ЗАТОЧКИ КАНАВОЧНЫХ РЕЗЦОВ ПОД РЕЗИНОВЫЕ УПЛОТНИТЕЛЬНЫЕ КОЛЬЦА

№ 555

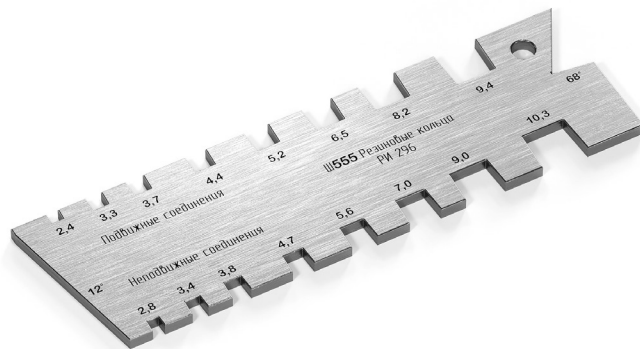

Обозначение	Углы	Ячейки
Ш 555	12°, 68°	2,4; 2,8; 3,3; 3,4; 3,7; 3,8; 4,4; 4,7; 5,2; 5,6; 6,5; 7,0; 8,2; 9,4; 10,3

Заточка размера а и а1

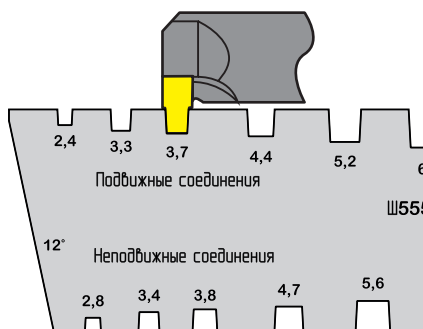

Заточка 12°

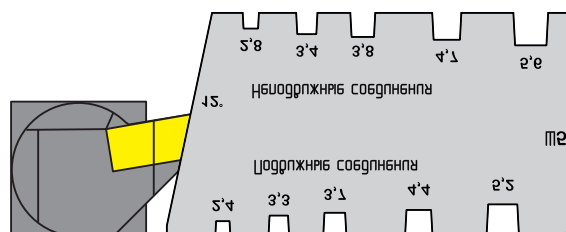

Заточка 68°

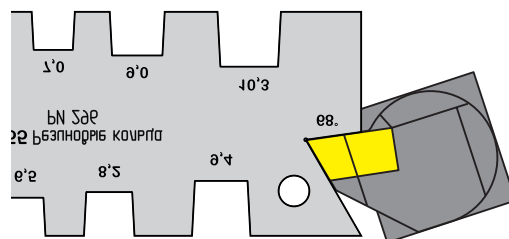

ШАБЛОН ДЛЯ ЗАТОЧКИ РАДИУСНЫХ РЕЗЦОВ № 556



Обозначение	Углы	R
Ш 556	8°, 10°, 85°, 87°	1,5; 2; 2,5; 3; 4; 5; 6; 8; 10; 12; 16

Заточка радиуса

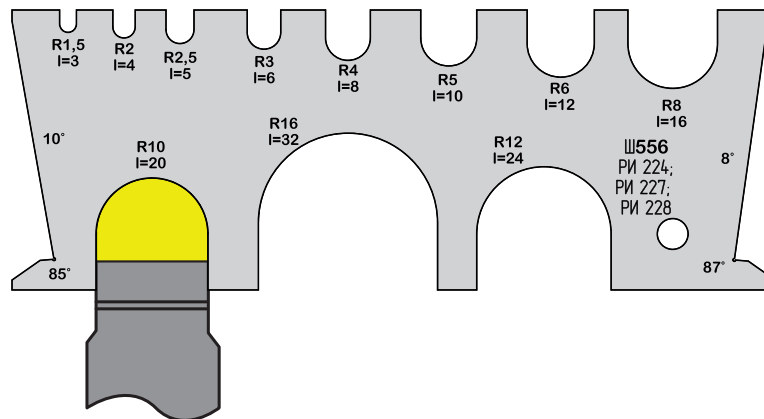

Заточка 8° и 10°

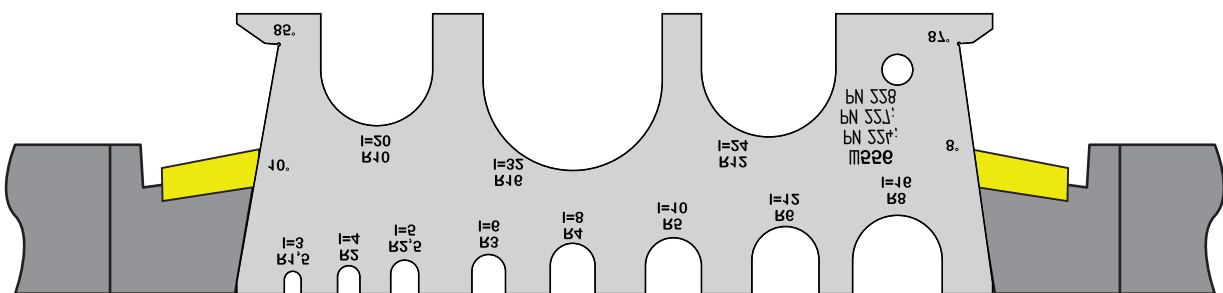

Заточка 85° и 87°

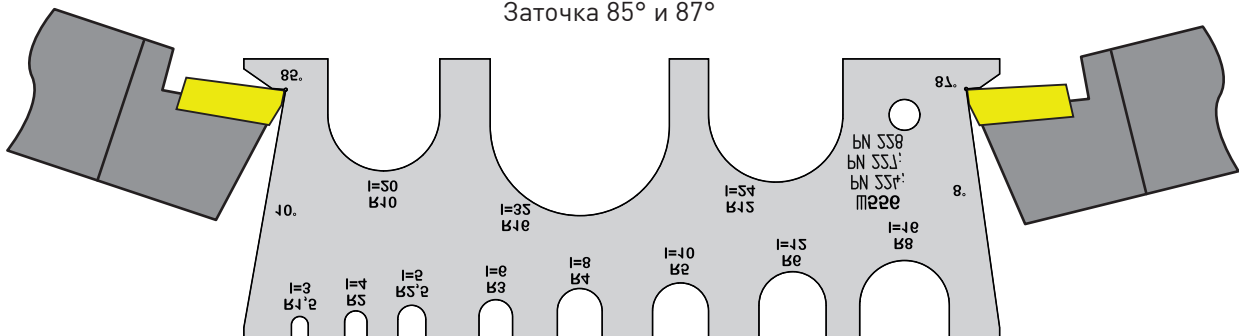

НАБОР ШАБЛОНОВ ДЛЯ ИЗМЕРЕНИЯ ЗАКРУГЛЕННЫХ ПОВЕРХНОСТЕЙ И ИЗМЕРЕНИЯ ДИАМЕТРА ШАРА № 314



Обозначение	R	Размер	Толщина
Ш 314	1-25	40X40	1

НАБОР ШАБЛОНОВ ДЛЯ ИЗМЕРЕНИЯ ЗАКРУГЛЕННЫХ ПОВЕРХНОСТЕЙ № 315

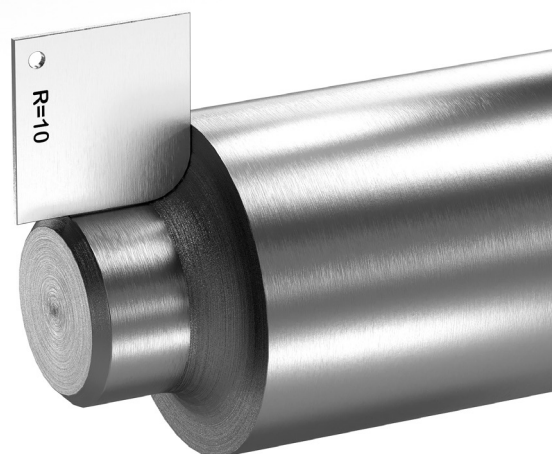

Обозначение	R	Размер	Толщина
Ш 315	1-25	40X40	1

ШАБЛОН ДЛЯ ЗАТОЧКИ ТОКАРНЫХ РЕЗЦОВ ДЛЯ ПРОТОЧКИ КАНАВОК В ШКИВАХ ДЛЯ РЕМНЕЙ КРУГЛОГО СЕЧЕНИЯ ШАБЛОН №308

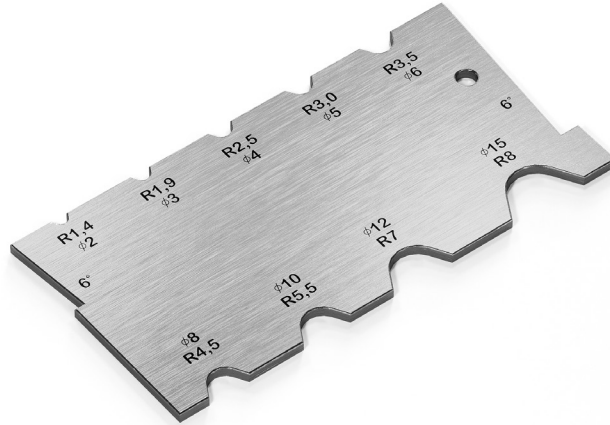

Обозначение	∠а	Ячейки									
		R	1,4	1,9	2,5	3	3,5	4,5	5,5	7,0	8,0
Ш308	60°	Для РЕМНЯ ∅	2	3	4	5	6	8	10	12	15

Заточка радиуса

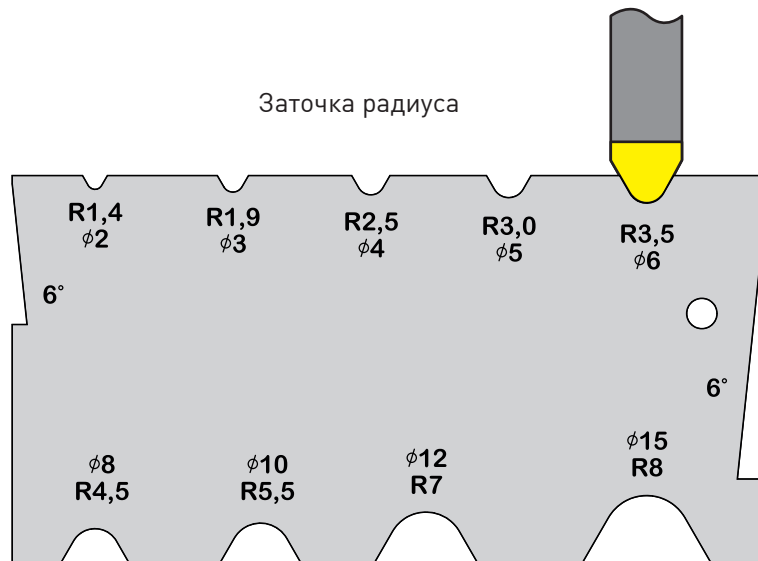

Заточка 6°

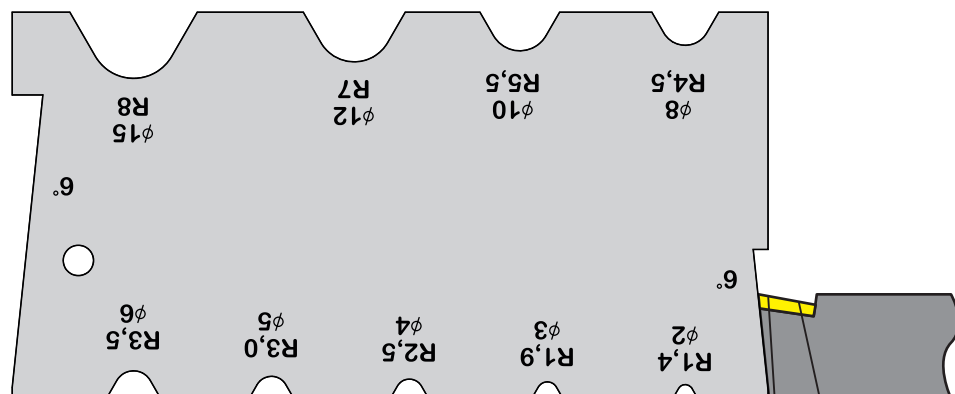

ШАБЛОН ДЛЯ КОНТРОЛЯ КАНАВОК ШКИВА ПОД РЕМНИ КРУГЛОГО СЕЧЕНИЯ ШАБЛОН №309

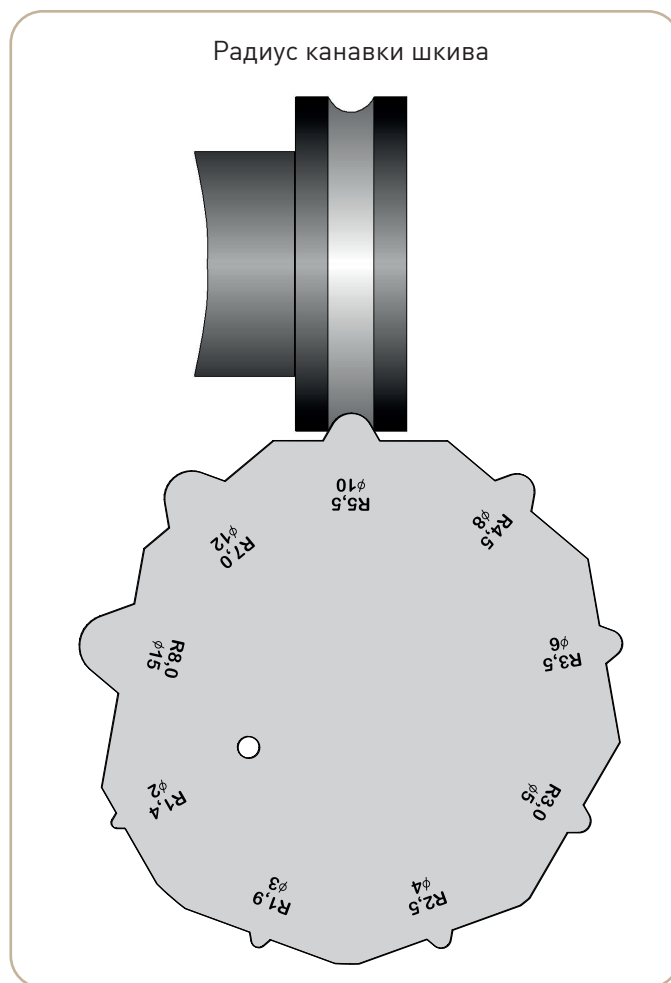

Обозначение	∠а	Ячейки									
		R	1,4	1,9	2,5	3	3,5	4,5	5,5	7,0	8,0
Ш309	60°	Для РЕМНЯ ∅	2	3	4	5	6	8	10	12	15

ШАБЛОН ДЛЯ КОНТРОЛЯ РАЗМЕРОВ ПРИ ЗАТОЧКЕ ТОКАРНЫХ РЕЗЦОВ ДЛЯ ПРОТОЧКИ КАНАВОК ШКИВОВ ПОД ПОЛИКЛИНОВЫЕ РЕМНИ № 250

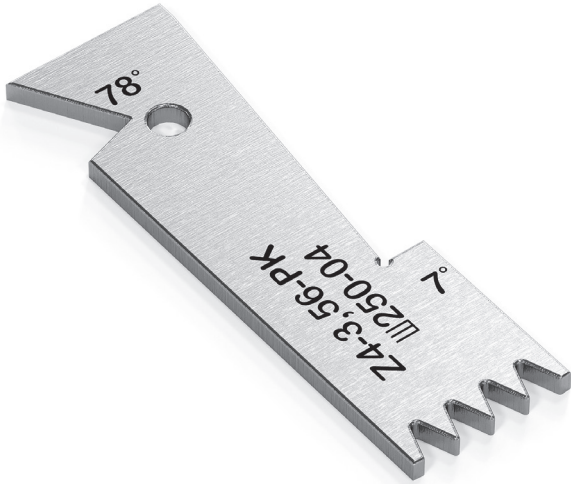

Обозначение	T	Профиль ремня	Z впадин	Углы
Ш 250-00	1,6	PH	4	$\alpha=40, 78^\circ, 7^\circ$
Ш 250-01	2,34	PJ	4	
Ш 250-02	2,4	K	4	
Ш 250-03	3,56	PK	3	
Ш 250-04	3,56	PK	4	
Ш 250-05	4,7	PL	3	
Ш 250-06	4,7	PL	4	
Ш 250-07	4,8	L	3	
Ш 250-08	4,8	L	4	
Ш 250-09	9,4	PM	2	
Ш 250-10	9,4	PM	3	
Ш 250-11	9,5	M	2	
Ш 250-12	9,5	M	3	

Заточка зубьев

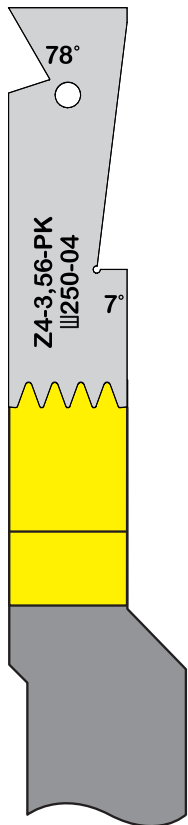

Заточка 7°

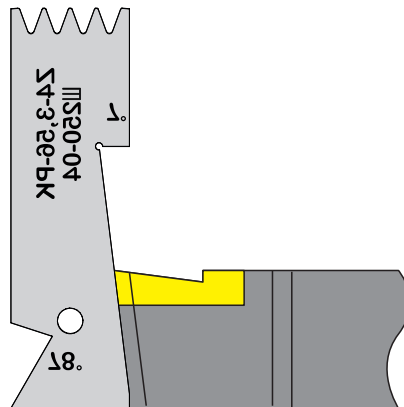

Заточка 78°

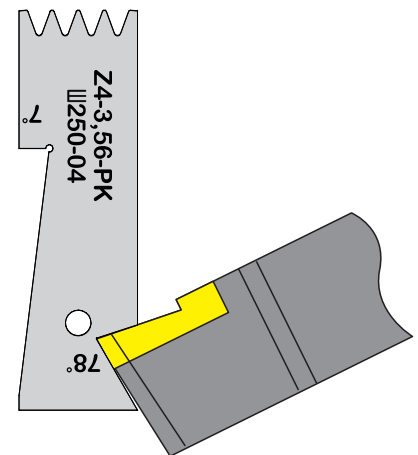

ШАБЛОН ДЛЯ КОНТРОЛЯ КАНАВОК У ШКИВОВ ПОД ПОЛИКЛИНОВЫЕ РЕМНИ № 251



Обозначение	T	Профиль ремня	Z впадин
Ш 251-00	1,6	PH	4
Ш 251-01	2,34	PJ	4
Ш 251-02	2,4	K	4
Ш 251-03	3,56	PK	3
Ш 251-04	3,56	PK	4
Ш 251-05	4,7	PL	3
Ш 251-06	4,7	PL	4
Ш 251-07	4,8	L	3
Ш 251-08	4,8	L	4
Ш 251-09	9,4	PM	2
Ш 251-10	9,4	PM	3
Ш 251-11	9,5	M	2
Ш 251-12	9,5	M	3

Контроль (или определение)
канавки у шкива

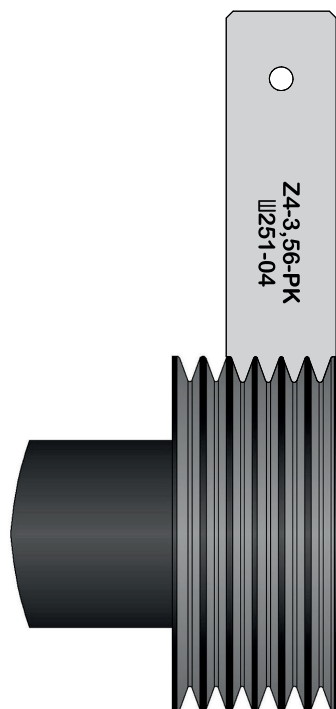

ШАБЛОН ДЛЯ КОНТРОЛЯ РАЗМЕРОВ ПРИ ЗАТОЧКЕ ТОКАРНЫХ РЕЗЦОВ ДЛЯ ПРОТОЧКИ КАНАВОК ШКИВОВ ПОД ПОЛИКЛИНОВЫЕ РЕМНИ № 648

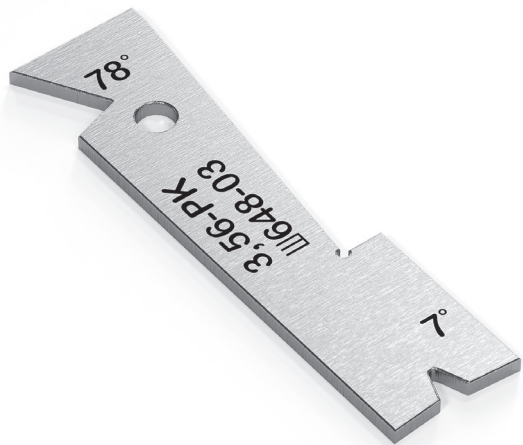

Обозначение	Т	Профиль ремня	Углы
Ш 648-00	1,6	РН	α=40, 78°, 7°
Ш 648-01	2,34	РJ	
Ш 648-02	2,4	К	
Ш 648-03	3,56	РК	
Ш 648-04	4,7	РL	
Ш 648-05	4,8	L	
Ш 648-06	9,4	РМ	
Ш 648-07	9,5	М	

Заточка зубьев

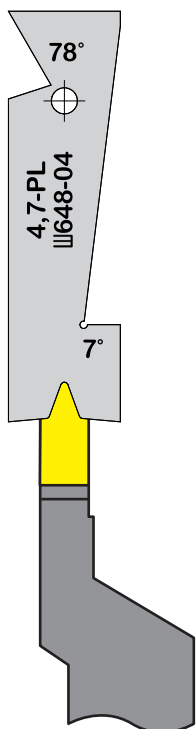

Заточка 7°

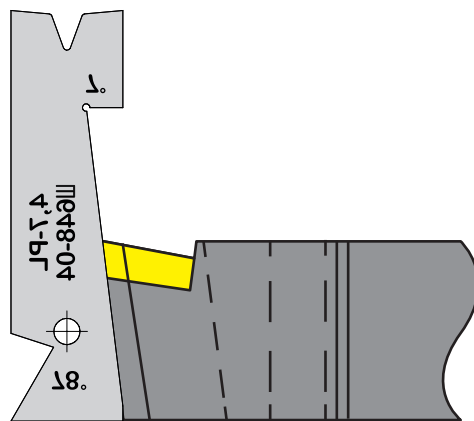

Заточка 78°

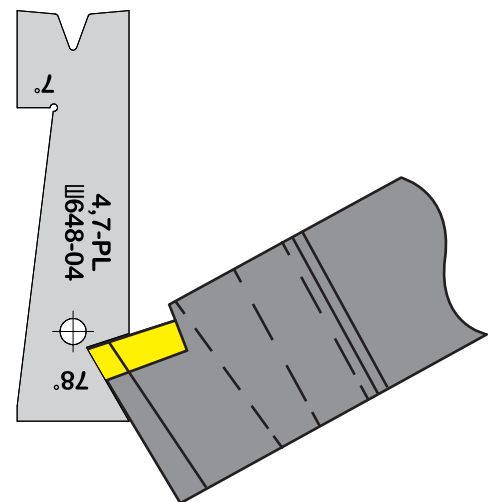

ШАБЛОН ДЛЯ КОНТРОЛЯ КАНАВОК У ШКИВОВ ПОД ПОЛИКЛИНОВЫЕ РЕМНИ № 649



Обозначение	T	Профиль ремня
Ш 649-00	1,6	PH
Ш 649-01	2,34	PJ
Ш 649-02	2,4	K
Ш 649-03	3,56	PK
Ш 649-04	4,7	PL
Ш 649-05	4,8	L
Ш 649-06	9,4	PM
Ш 649-07	9,5	M

Контроль (или определение)
канавки у шкива

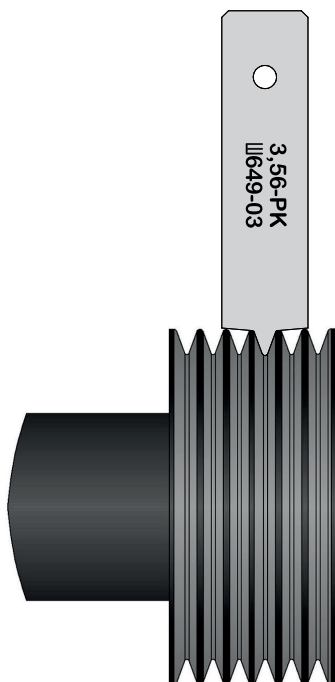

ШАБЛОН ДЛЯ ЗАТОЧКИ РЕЗЦОВ РАДИУСНЫХ ОСТРОКОНЕЧНЫХ № 552



Обозначение	Углы	R
Ш 552	$\alpha=30^\circ, 5^\circ, 8^\circ, 77^\circ, 82^\circ$	1,5; 2,5; 3,5; 4,5; 6,0; 8,0

Заточка радиуса

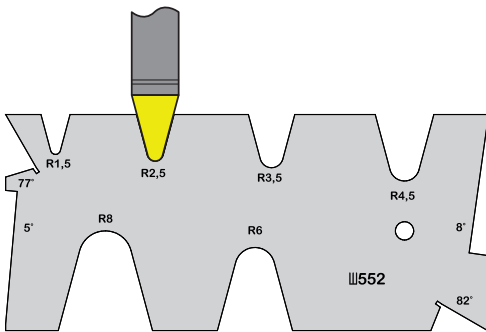

Заточка 5°

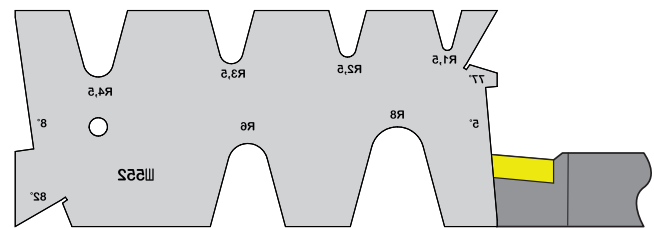

Заточка 8°

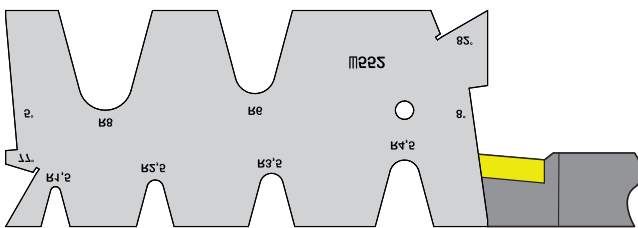

Заточка 77° и 82°

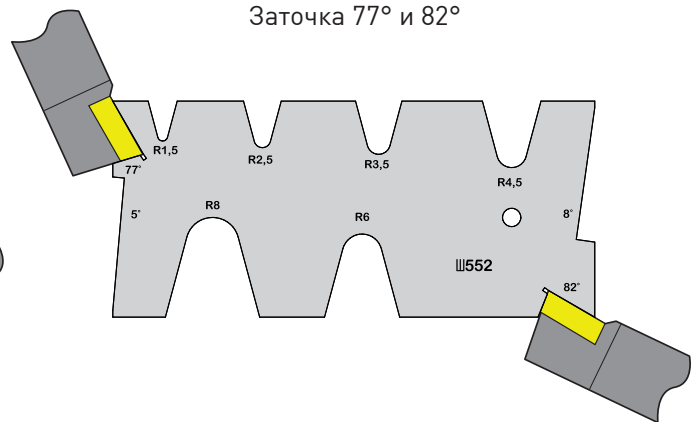

АКТУАЛЬНЫЕ КАТАЛОГИ КИРЖАЧСКОГО ИНСТРУМЕНТАЛЬНОГО ЗАВОДА

ООО "Киржачский инструментальный завод"
www.oookiz.ru

**РЕЗЦЫ
ДЕРЖАВОЧНЫЕ**

СПЛАСТИНАМИ ИЗ
ТВЕРДОГО СПЛАВА
ИЗ БЫСТРОРЕЖУЩЕЙ
СТАЛИ

ООО "Киржачский инструментальный завод"
www.oookiz.ru

**РЕЗЦЫ
И ВСТАВКИ**

С РЕЖУЩИМ
ЭЛЕМЕНТОМ ИЗ
АЛМАЗА (PCD)
И КУВУЧЕСКОГО
НИТРИДА БОРА
(CBN)

ООО "Киржачский инструментальный завод"
www.oookiz.ru

**РЕЗЦЫ
ДЛЯ ШКИВОВ**

ООО "Киржачский инструментальный завод"
www.oookiz.ru

**РЕЗЦЫ
РАСТОЧНЫЕ**

С ЦИЛИНДРИЧЕСКИМ
ХВОСТОВИКОМ
ДЛЯ КООРДИНАТНО-
РАСТОЧНЫХ СТАНКОВ

ООО "Киржачский инструментальный завод"
www.oookiz.ru

**РЕЗЦЫ
ТОКАРНЫЕ**

6x6, 8x8, 10x10,
12x12

ООО "Киржачский инструментальный завод"
www.oookiz.ru

**ПЛАСТИНЫ
НАПАИВАЕМЫЕ**

ИЗ ТВЕРДОГО СПЛАВА
ИЗ БЫСТРОРЕЖУЩЕЙ
СТАЛИ

ООО "Киржачский инструментальный завод"
www.oookiz.ru

**НОЖИ
ДЛЯ ФРЕЗ**

ООО "Киржачский инструментальный завод"
www.oookiz.ru

РЕЗЦЫ

ДЛЯ ОТРЕЗКИ
И ОБРАБОТКИ
КАНАВOK

ООО "Киржачский инструментальный завод"
www.oookiz.ru

ПЛАСТИНЫ

твердосплавные
сменные для
токарных резцов

ООО "Киржачский инструментальный завод"
www.oookiz.ru

ПОДКЛАДКИ

ПОД ТОКАРНЫЕ
РЕЗЦЫ

ООО "Киржачский инструментальный завод"
www.oookiz.ru

РЕЗЦЫ

РАДИУСНЫЕ

ООО "Киржачский инструментальный завод"
www.oookiz.ru

**РЕЗЦЫ ДЛЯ
НАРЕЗАНИЯ
РЕЗЬБЫ**

ДЛЯ ТРЕУГОЛЬНОЙ
РЕЗЬБЫ
ДЛЯ ТРАПЕЦЕДАЛЬНОЙ
РЕЗЬБЫ
ДЛЯ УПОРНОЙ РЕЗЬБЫ
ДЛЯ ПРЯМОЙ РЕЗЬБЫ

ООО "Киржачский инструментальный завод"
www.oookiz.ru

**РЕЗЦЫ
ТОКАРНЫЕ**

с механическим
креплением
твердосплавных
пластин

ООО "Киржачский инструментальный завод"
www.oookiz.ru

ШАБЛОНЫ

ДЛЯ ЗАТОЧКИ
РЕЗЦОВ

ООО "Киржачский инструментальный завод"
www.oookiz.ru

**РЕЗЦЫ
ДОЛБЕЖНЫЕ И
СТРОГАЛЬНЫЕ**

С ПЛАСТИНАМИ ИЗ
ТВЕРДОГО СПЛАВА
ИЗ БЫСТРОРЕЖУЩЕЙ
СТАЛИ

ООО "Киржачский инструментальный завод"
www.oookiz.ru

РЕЗЦЫ

ДЛЯ ТОРЦЕВЫХ
КАНАВOK
И ВЫРЕЗКИ КОЛЕЦ

ООО "Киржачский инструментальный завод"
www.oookiz.ru

ЗАГОТОВКИ

ДЛЯ
ИЗГОТОВЛЕНИЯ
РЕЗЦОВ

ООО "Киржачский инструментальный завод"
www.oookiz.ru

**РЕЗЦЫ
РАСТОЧНЫЕ**

ДЛЯ СТАНКОВ МОДЕЛИ
2E78H и 2E78PH

ООО "Киржачский инструментальный завод"
www.oookiz.ru

**РЕЗЦЫ
ТОКАРНЫЕ**

напайные
по ГОСТ

ООО "Киржачский инструментальный завод"
www.oookiz.ru

КАТАЛОГИ
КИРЖАЧСКОГО
ИНСТРУМЕНТАЛЬНОГО
ЗАВОДА



ОАО "Киржачский инструментальный завод"

601010, Владимирская область,
г.Киржач, ул.Серегина, 18

Телефон: +7 (49237) 2-11-51
+7 (49237) 2-19-84
+7 (49237) 2-10-91

E-mail: oaokiz@mail.ru

Сайт: www.oaokiz.ru