

# DEWALT®

**ОСНАСТКА**  
ДЛЯ ЭЛЕКТРОИНСТРУМЕНТА

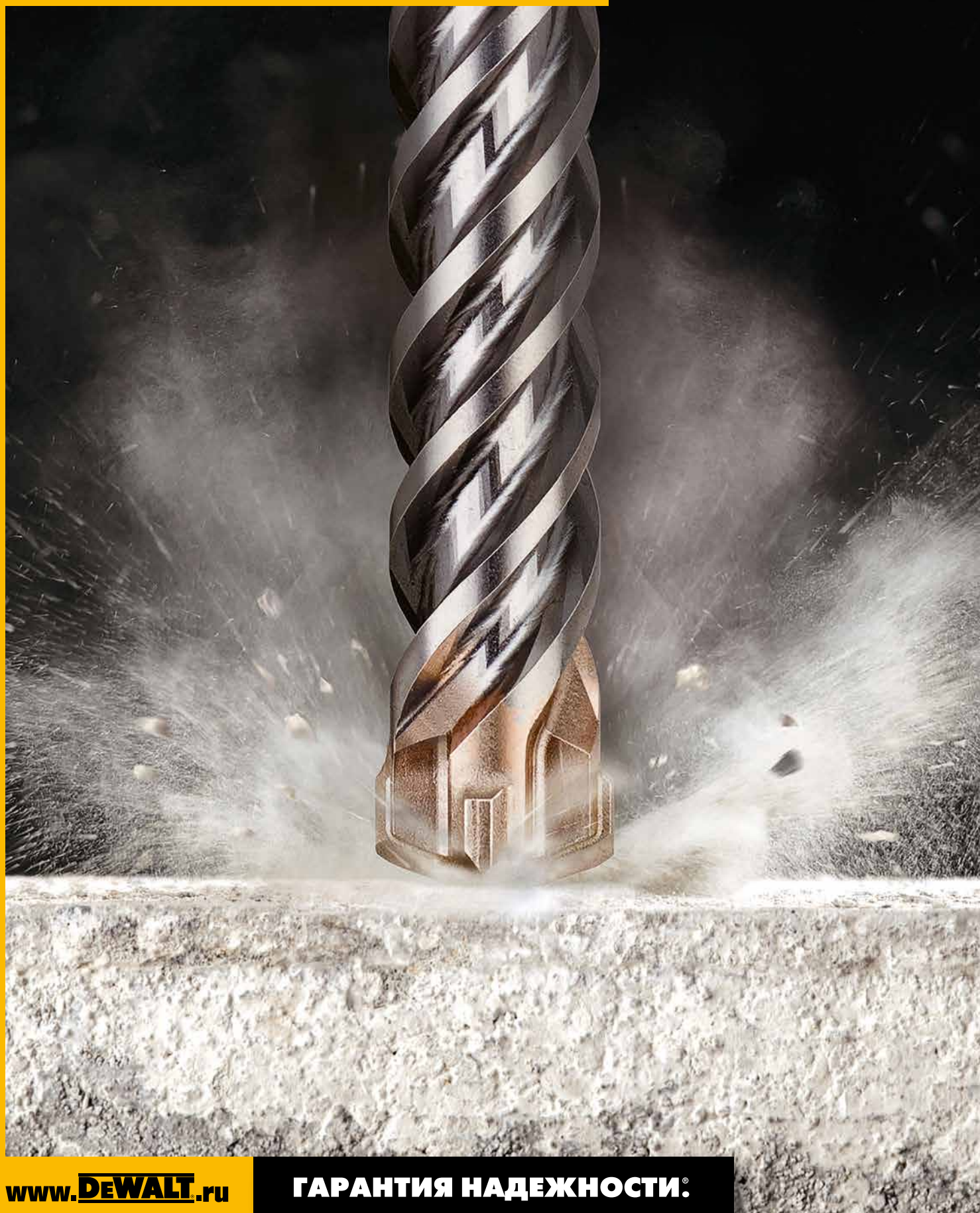

[www.DEWALT.ru](http://www.DEWALT.ru)

**ГАРАНТИЯ НАДЕЖНОСТИ.®**

## СОДЕРЖАНИЕ

<b>СВЕРЛА, БУРЫ И ЗУБИЛА</b> 6	<b>ШЛИФОВАЛЬНЫЕ ПРИНАДЛЕЖНОСТИ НА ПОДЛОЖКЕ</b> 106
Бетон, кирпичная кладка, металл и дерево	Шлифсетка, шлифлисты, шлифленты и шлифкруги
<b>ПИЛЬНЫЕ КОРОНКИ</b> 46	<b>ШЛИФОВАЛЬНЫЕ ПРИНАДЛЕЖНОСТИ СО СВЯЗУЮЩИМ</b> 122
Металл, дерево и кирпичная кладка	Диски, щетки и тарелки
<b>НАСАДКИ ДЛЯ ШУРУПОВЕРТОВ/ГАЙКОВЕРТОВ</b> 54	<b>АЛМАЗНЫЕ ДИСКИ, ЧАШКИ И КОРОНКИ</b> 130
Насадки для шуруповертов/гайковертов	Алмазные диски, чашки и коронки
<b>ПИЛЬНЫЕ ДИСКИ</b> 70	<b>ПРИНАДЛЕЖНОСТИ ДЛЯ МНОГОФУНКЦИОНАЛЬНЫХ ИНСТРУМЕНТОВ</b> 144
Дерево, металл, пластмасса и композитные материалы	Принадлежности для многофункциональных инструментов
<b>ПОЛОТНА ДЛЯ ЭЛЕКТРОЛОБЗИКОВ</b> 82	<b>НАБОРЫ</b> 150
Металл, дерево и пластмасса	Наборы и комплекты
<b>ПОЛОТНА ДЛЯ САБЕЛЬНЫХ ПИЛ</b> 90	
Металл, дерево и изолирующие материалы	
<b>ФРЕЗЫ</b> 102	
Фасонные фрезы и строгальные ножи	

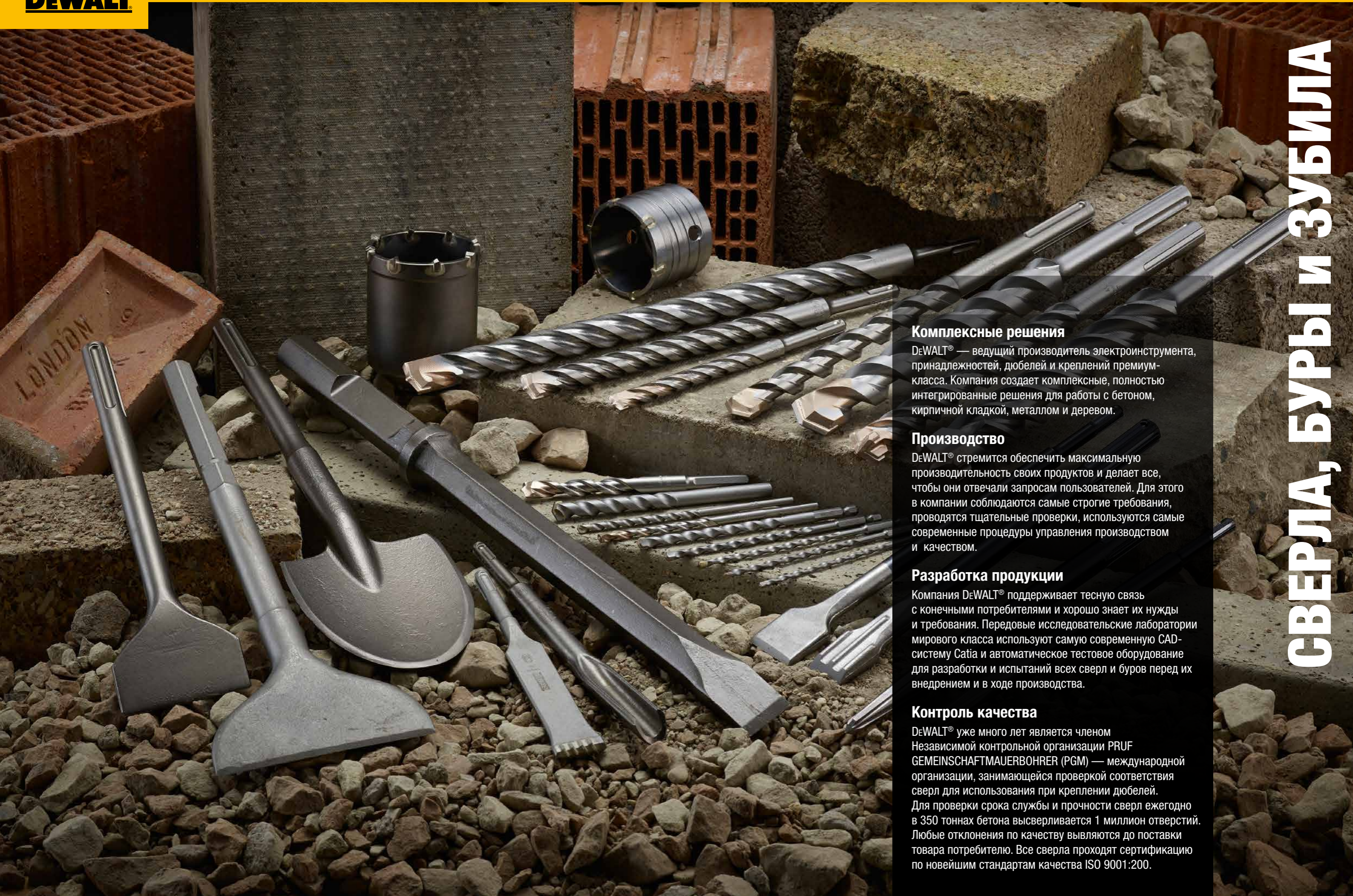

### Комплексные решения

DeWALT® — ведущий производитель электроинструмента, принадлежностей, дюбелей и креплений премиум-класса. Компания создает комплексные, полностью интегрированные решения для работы с бетоном, кирпичной кладкой, металлом и деревом.

### Производство

DeWALT® стремится обеспечить максимальную производительность своих продуктов и делает все, чтобы они отвечали запросам пользователей. Для этого в компании соблюдаются самые строгие требования, проводятся тщательные проверки, используются самые современные процедуры управления производством и качеством.

### Разработка продукции

Компания DeWALT® поддерживает тесную связь с конечными потребителями и хорошо знает их нужды и требования. Передовые исследовательские лаборатории мирового класса используют самую современную CAD-систему Catia и автоматическое тестовое оборудование для разработки и испытаний всех сверл и буров перед их внедрением и в ходе производства.

### Контроль качества

DeWALT® уже много лет является членом Независимой контрольной организации PRUF GEMEINSCHAFT MAUERBOHRER (PGM) — международной организации, занимающейся проверкой соответствия сверл для использования при креплении дюбелей. Для проверки срока службы и прочности сверл ежегодно в 350 тоннах бетона высверливается 1 миллион отверстий. Любые отклонения по качеству выявляются до поставки товара потребителю. Все сверла проходят сертификацию по новейшим стандартам качества ISO 9001:200.



## ВВЕДЕНИЕ

Среди профессиональных принадлежностей DeWALT® найдутся сверла и буры по бетону и кирпичной кладке для решения задач любой сложности. Ассортимент продукции DeWALT® включает в себя принадлежности для работы с малой, средней или высокой нагрузкой, вплоть до постоянного использования при обработке высокопрочного бетона. Выбирая лучшие инструменты для работы по бетону, кирпичу и камню, не забудьте приобрести к ним лучшие сверла и буры.

## РЕКОМЕНДУЕМЫЕ МАТЕРИАЛЫ



## Сверла, буры и зубила



### Карбидный наконечник

Цельный карбидный наконечник с четырьмя режущими кромками предотвращает заклинивание в армированном бетоне. Обеспечивает более чистые круглые отверстия и постоянно высокую скорость бурения. Карбидный наконечник приварен к телу сверла инновационным способом, обеспечивающим надежное и долговечное соединение.

### Сниженная вибрация

Ударное воздействие распределяется по четырем режущим кромкам.

### Долговечность

Оптимизированная закалка обеспечивает максимальную прочность.

### Скорость

Спираль с четырьмя отводящими канавками улучшает отвод шлама, повышая скорость и чистоту бурения. Большая длина спирали и оптимизированная форма для быстрого отвода шлама.



### Оптимальная передача ударной энергии

Улучшенный ствол обеспечивает более эффективную передачу энергии на бур.

### Усиленный ствол

Для оптимальной передачи ударной энергии и сопротивления излому. Обеспечивает более эффективную передачу энергии на бур.

### Карбидный наконечник

Цельная головка с двумя режущими кромками оснащена двумя дополнительными режущими кромками по бокам и обеспечивает быстрое и эффективное бурение. Карбидные режущие кромки приварены к телу сверла способом, обеспечивающим надежное и долговечное соединение.

### Скорость

Вытянутая спираль с четырьмя отводящими канавками позволяет быстрее отводить шлам.

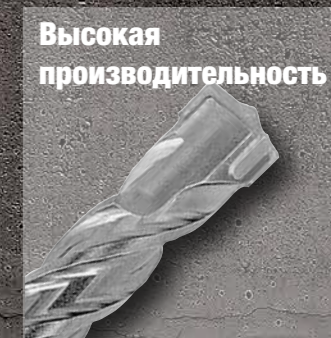

### Высокая производительность

### Карбидная головка

Улучшенная конструкция головки буры с двумя режущими кромками

### Усиленный ствол

Для оптимальной передачи ударной энергии и сопротивления излому.

### Спираль с 2 отводящими канавками

Для эффективного отвода шлама.

**XLR БУРЫ ПО БЕТОНУ SDS-max® С КАРБИДНЫМ НАКОНЕЧНИКОМ**



**СКОРОСТЬ**

Спираль с четырьмя отводящими канавками улучшает отвод шлама, повышая скорость и чистоту бурения. Большая длина спирали и оптимизированная форма для быстрого отвода шлама.

**СНИЖЕННАЯ ВИБРАЦИЯ**

Ударное воздействие распределяется по четырем режущим кромкам.

**ДОЛГОВЕЧНОСТЬ**

Оптимизированная закалка обеспечивает максимальную прочность.

**КАРБИДНЫЙ НАКОНЕЧНИК**

Цельный карбидный наконечник с четырьмя режущими кромками предотвращает заклинивание в армированном бетоне. Обеспечивает более чистые круглые отверстия и постоянно высокую скорость бурения. Карбидный наконечник приварен к телу сверла инновационным способом, обеспечивающим надежное и долговечное соединение.



**ПРИМЕНЕНИЕ**

Для бурения (армированного) бетона, кирпичной кладки, натурального и искусственного камня.



**СОВМЕСТИМЫЕ ИНСТРУМЕНТЫ**

Буры по бетону SDS-max® (тип Hilti F, G или Y) для отверстий в бетоне, камне, кирпиче или пеноблоках под дюбели и крепления, а также для сквозных отверстий.

Произведено в Германии.



**ШТУЧНАЯ УПАКОВКА**

Артикул №	Ø, мм	Общая длина, мм	Рабочая длина, мм	Режущие кромки	В упаковке, шт.
DT60809-QZ	16	340	190	4	1
DT60810-QZ	16	540	390	4	1
DT60811-QZ	18	340	190	4	1
DT60812-QZ	18	540	390	4	1
DT60813-QZ	19	340	190	4	1
DT60814-QZ	19	540	390	4	1
DT60815-QZ	19	670	520	4	1
DT60816-QZ	20	340	210	4	1
DT60817-QZ	20	540	410	4	1
DT60818-QZ	20	920	790	4	1
DT60819-QZ	22	340	210	4	1
DT60820-QZ	22	540	410	4	1
DT60821-QZ	22	920	790	4	1
DT60822-QZ	24	340	210	4	1
DT60823-QZ	24	540	410	4	1
DT60824-QZ	25	340	210	4	1
DT60825-QZ	25	540	410	4	1
DT60826-QZ	25	920	790	4	1
DT60827-QZ	26	340	210	4	1
DT60828-QZ	26	540	410	4	1
DT60829-QZ	28	380	250	4	1
DT60830-QZ	28	570	440	4	1
DT60831-QZ	28	670	540	4	1
DT60832-QZ	30	380	250	4	1
DT60833-QZ	30	570	440	4	1
DT60834-QZ	32	380	250	4	1
DT60835-QZ	32	570	440	4	1
DT60836-QZ	32	920	790	4	1
DT60837-QZ	35	380	250	4	1
DT60838-QZ	35	570	440	4	1
DT60839-QZ	35	670	540	4	1
DT60840-QZ	36	570	430	4	1
DT60842-QZ	38	570	440	4	1
DT60844-QZ	40	380	250	4	1
DT60845-QZ	40	570	440	4	1
DT60846-QZ	40	920	790	4	1
DT60847-QZ	42	570	440	4	1

**PERFORM PROTECT**



**EXTREME БУРЫ ПО БЕТОНУ SDS-max® С КАРБИДНЫМ НАКОНЕЧНИКОМ**



**СКОРОСТЬ**

Вытянутая спираль с четырьмя отводящими канавками позволяет быстрее отводить шлам.

**УСИЛЕННЫЙ СТВОЛ**

Для оптимальной передачи ударной энергии и сопротивления излому. Обеспечивает более эффективную передачу энергии на бур.

**ОПТИМАЛЬНАЯ ПЕРЕДАЧА УДАРНОЙ ЭНЕРГИИ**

Улучшенный ствол обеспечивает более эффективную передачу энергии на бур.

**КАРБИДНЫЙ НАКОНЕЧНИК**

Цельная головка с двумя режущими кромками оснащена двумя дополнительными режущими кромками по бокам и обеспечивает быстрое и эффективное бурение. Карбидные резы приварены к телу сверла способом, обеспечивающим надежное и долговечное соединение.



**ПРИМЕНЕНИЕ**

Для бурения (армированного) бетона, кирпичной кладки, натурального и искусственного камня.



**СОВМЕСТИМЫЕ ИНСТРУМЕНТЫ**

Буры по бетону SDS-max® (тип Hilti F, G или Y) для отверстий в бетоне, камне, кирпиче или пеноблоках под дюбели и крепления, а также для сквозных отверстий.

Произведено в Германии.



**ШТУЧНАЯ УПАКОВКА**

Артикул №	Ø, мм	Общая длина, мм	Рабочая длина, мм	Режущие кромки	В упаковке, шт.
DT9400-QZ	12	340	200	2	1
DT9401-QZ	12	540	400	2	1
DT9405-QZ	14	340	200	2	1
DT9406-QZ	14	540	400	2	1
DT9409-QZ	16	340	200	4	1
DT9410-QZ	16	540	400	4	1
DT9411-QZ	18	340	200	4	1
DT9412-QZ	18	540	400	4	1
DT9416-QZ	20	340	200	4	1
DT9417-QZ	20	540	400	4	1
DT9418-QZ	20	920	800	4	1
DT9419-QZ	22	340	200	4	1
DT9420-QZ	22	540	400	4	1
DT9421-QZ	22	920	800	4	1
DT9422-QZ	24	340	200	4	1
DT9423-QZ	24	540	400	4	1
DT9424-QZ	25	340	200	4	1
DT9425-QZ	25	540	400	4	1
DT9426-QZ	25	920	800	4	1
DT9428-QZ	26	540	400	4	1
DT9429-QZ	28	380	250	4	1
DT9430-QZ	28	570	450	4	1
DT9431-QZ	28	670	550	4	1
DT9433-QZ	30	570	450	4	1
DT9434-QZ	32	380	250	4	1
DT9435-QZ	32	570	450	4	1
DT9436-QZ	32	920	800	4	1
DT9438-QZ	35	570	450	4	1
DT9439-QZ	35	670	550	4	1
DT9440-QZ	36	570	450	4	1
DT9442-QZ	38	570	450	4	1
DT9445-QZ	40	570	450	4	1
DT9446-QZ	40	920	800	4	1
DT9447-QZ	42	570	450	4	1
DT9448-QZ	45	570	450	4	1
DT9449-QZ	50	570	450	4	1
DT9450-QZ	52	570	450	4	1



**EXTREME** БУРЫ ПО БЕТОНУ SDS-max® С ПОЛЫМ СТВОЛОМ **НОВИНКА**

**PERFORM PROTECT**

**ПОЛЫЙ СТВОЛ**  
Вакуумное пылеудаление позволяет уменьшить количество пыли, снизить сопротивление и затраты на очистку отверстия, повысить скорость бурения. Может использоваться с системами вакуумного пылеудаления класса M, обеспечивает отвод 98% пыли от наконечника

**БЫСТРОЕ БУРЕНИЕ ПО БЕТОНУ**  
Снижение сопротивления благодаря отводу пыли через внутренние каналы

**КАРБИДНЫЙ НАКОНЕЧНИК С У-ОБРАЗНЫМИ РЕЖУЩИМИ КРОМКАМИ**  
Позволяет точно установить бур SDS-max® в нужное место, обеспечивает аккуратное начало бурения и долговечность

**АДАПТЕР AIRLOCK™**  
Присоединяется непосредственно к системе DeWALT's Airlock™, обеспечивая надежное соединение между буром и системой пылеудаления

**SDS-max®**  
Совместимы с перфораторами SDS-max®



**ПРИМЕНЕНИЕ**

Быстрое бурение бетона с меньшим количеством пыли. Идеально подходит для работ в помещении. Упрощает очистку отверстия. См. информацию о правильной установке дюбелей ETA.

**СОВМЕСТИМЫЕ ИНСТРУМЕНТЫ**

Перфораторы SDS-max®.

Произведено в Германии.



**ШТУЧНАЯ УПАКОВКА**

Артикул №	Ø, мм	Общая длина, мм	Рабочая длина, мм	Режущие кромки	В упаковке, шт.
DT60230-QZ	16	400	600	4	1
DT60231-QZ	18	400	600	4	1
DT60232-QZ	20	400	600	4	1
DT60233-QZ	24	400	600	4	1
DT60234-QZ	28	400	600	4	1
DT60235-QZ	32	400	600	4	1

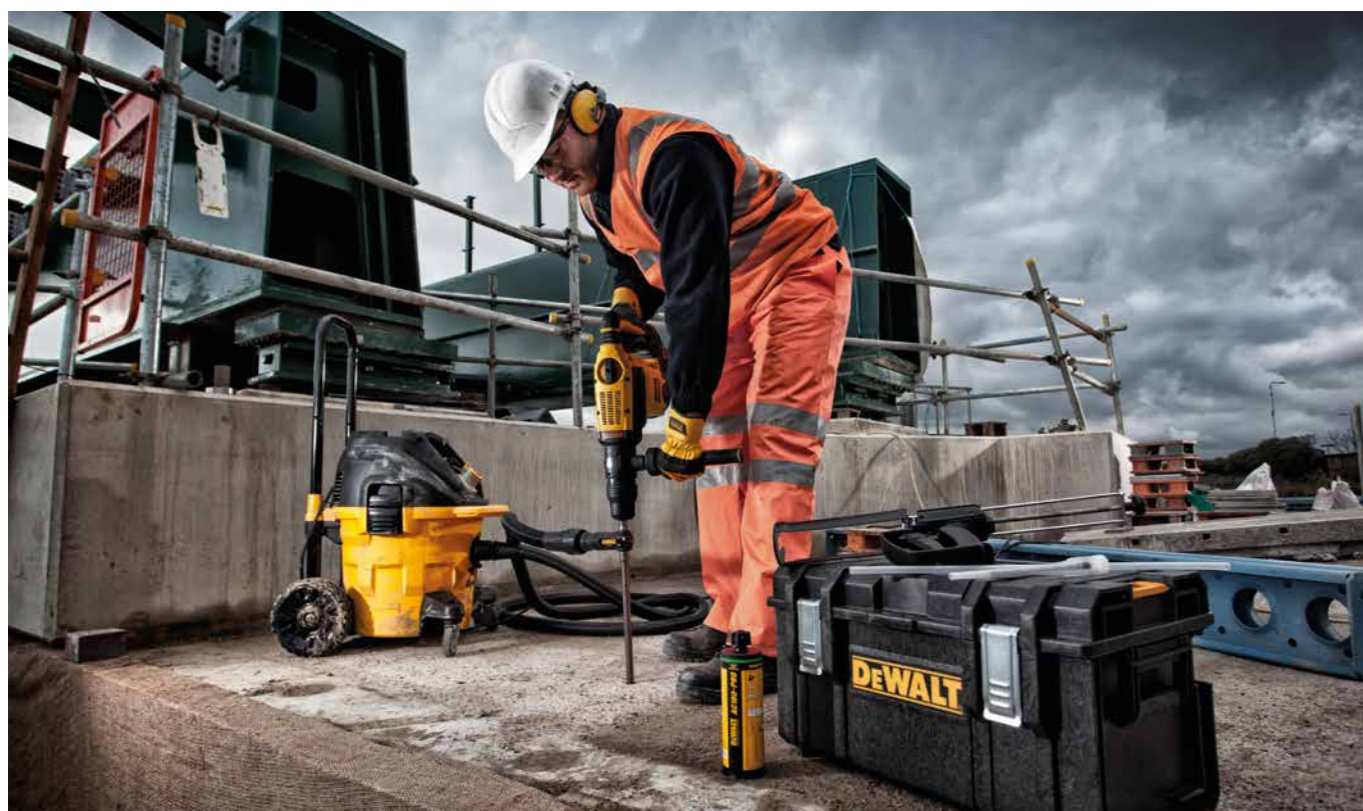

**XLR** SDS-plus®

**СКОРОСТЬ**  
Спираль с четырьмя отводящими канавками улучшает отвод шлама, повышая скорость и чистоту бурения. Большая длина спирали и оптимизированная форма для быстрого отвода шлама.

**ДОЛГОВЕЧНОСТЬ**  
Оптимизированная закалка обеспечивает максимальную прочность. Наконечник надежно приварен к телу бура при помощи контактной сварки.

**КАРБИДНЫЙ НАКОНЕЧНИК**  
Цельный карбидный наконечник с четырьмя режущими кромками предотвращает заклинивание в армированном бетоне. Обеспечивает более чистые круглые отверстия и постоянно высокую скорость бурения. Карбидный наконечник приварен к телу сверла инновационным способом, обеспечивающим надежное и долговечное соединение.



**ПРИМЕНЕНИЕ**

Подходит для бурения отверстий под заглушки и дюбели в кирпичной кладке и всех видах бетона и камня.

**СОВМЕСТИМЫЕ ИНСТРУМЕНТЫ**

Перфораторы SDS-plus® (проводные и аккумуляторные).

Произведено в Германии.



**НАБОР**

Артикул №	Описание	Ø, мм
DT8976-QZ	Набор буров для перфораторов (7 шт.) в металлической кассете	5 / 6 / 8 (110 мм) / 6 / 8 / 10 / 12 (160 мм)

**ШТУЧНАЯ УПАКОВКА**

Артикул №	Ø, мм	Общая длина, мм	Рабочая длина, мм	В упаковке, шт.
DT8907-QZ	5	110	50	1
DT8908-QZ	5	160	100	1
DT8909-QZ	5	210	150	1
DT8910-QZ	5,5	110	50	1
DT8911-QZ	5,5	160	100	1
DT8912-QZ	6	110	50	1
DT8913-QZ	6	160	100	1
DT8914-QZ	6	210	150	1
DT8915-QZ	6	260	200	1
DT8916-QZ	6,5	160	100	1
DT8917-QZ	6,5	210	150	1
DT8918-QZ	6,5	260	200	1
DT8919-QZ	6,5	310	250	1
DT8920-QZ	7	160	100	1
DT8921-QZ	7	210	150	1
DT8922-QZ	8	110	50	1
DT8923-QZ	8	160	100	1
DT8924-QZ	8	210	150	1
DT8925-QZ	8	260	200	1
DT8926-QZ	8	310	250	1
DT8927-QZ	8	460	400	1
DT8928-QZ	10	160	100	1
DT8929-QZ	10	210	150	1
DT8930-QZ	10	260	200	1
DT8931-QZ	10	310	250	1
DT8932-QZ	10	460	400	1
DT8933-QZ	12	160	100	1
DT8934-QZ	12	200	150	1
DT8935-QZ	12	260	200	1
DT8936-QZ	12	310	260	1
DT8937-QZ	12	460	400	1
DT8938-QZ	14	160	100	1
DT8939-QZ	14	200	150	1
DT8940-QZ	14	260	200	1
DT8941-QZ	14	310	250	1
DT8942-QZ	14	460	400	1

**ПРОМЫШЛЕННАЯ УПАКОВКА**

Артикул №	Ø, мм	Общая длина, мм	Рабочая длина, мм	В упаковке, шт.
DT8950-QZ	5	110	50	10
DT8951-QZ	5	160	100	10
DT8955-QZ	6	110	50	10
DT8956-QZ	6	160	100	10
DT8957-QZ	6	210	150	10
DT8961-QZ	6,5	260	200	10
DT8965-QZ	8	160	100	10
DT8982-QZ	8	160	100	25
DT8966-QZ	8	210	150	10
DT8983-QZ	8	310	250	25
DT8967-QZ	10	160	100	10
DT8968-QZ	10	210	150	10
DT8969-QZ	10	260	200	10
DT8971-QZ	12	160	100	10
DT8972-QZ	12	200	150	10
DT8973-QZ	14	200	150	10



**EXTREME SDS-plus C 4 РЕЖУЩИМИ КРОМКАМИ**

**УЛУЧШЕННЫЙ СТВОЛ**  
Обеспечивает более эффективную передачу энергии на бур.

**СПИРАЛЬ С 4 ОТВОДЯЩИМИ КАНАВКАМИ**  
Позволяет быстрее отводить шлам.

**КАРБИДНЫЙ НАКОНЕЧНИК**  
Цельная головка с двумя режущими кромками оснащена двумя дополнительными режцами по бокам и обеспечивает быстрое и эффективное бурение. Карбидные режцы приварены к телу сверла способом, обеспечивающим надежное и долговечное соединение.



**EXTREME SDS-plus C 2 РЕЖУЩИМИ КРОМКАМИ**

**СПИРАЛЬ С 4 ОТВОДЯЩИМИ КАНАВКАМИ**  
Спираль с четырьмя отводящими канавками и улучшенный ствол для увеличения срока службы и эффективной передачи ударной энергии.

**УСИЛЕННЫЙ СТВОЛ**  
Закаленное стальное тело обеспечивает повышенную прочность и уменьшает число поломок.

**КАРБИДНЫЙ НАКОНЕЧНИК**  
Цельная головка с двумя режущими кромками оснащена двумя дополнительными режцами по бокам и обеспечивает быстрое и эффективное бурение. Карбидные режцы приварены к телу сверла способом, обеспечивающим надежное и долговечное соединение.



**ПРИМЕНЕНИЕ**  
Для отверстий под крепления и сквозных отверстий диаметром 16–30 мм.



**СОВМЕСТИМЫЕ ИНСТРУМЕНТЫ**  
Перфораторы SDS-plus® (проводные и аккумуляторные).



Произведено в Германии.



**ШТУЧНАЯ УПАКОВКА**

Артикул №	Ø, мм	Общая длина, мм	Рабочая длина, мм	В упаковке, шт.
DT9680-QZ	16	250	200	1
DT9681-QZ	16	450	400	1
DT9682-QZ	18	250	200	1
DT9683-QZ	18	450	400	1
DT9684-QZ	20	250	200	1
DT9685-QZ	20	450	400	1
DT9686-QZ	22	250	200	1
DT9687-QZ	22	450	400	1
DT9688-QZ	24	250	200	1
DT9689-QZ	24	450	400	1
DT9690-QZ	25	250	200	1
DT9691-QZ	25	450	400	1
DT9692-QZ	26	450	400	1
DT9693-QZ	28	250	200	1
DT9694-QZ	28	450	400	1
DT9695-QZ	30	250	200	1
DT9696-QZ	30	450	400	1

**НАБОР**

Артикул №	Описание	Ø, мм
DT9674-QZ	Набор буров (10 шт.) SDS-plus® Extreme® с 2 режущими кромками и кружка-термос	6 мм
DT9675-QZ	Набор буров (10 шт.) SDS-plus® Extreme® с 2 режущими кромками и кружка-термос	7 мм



**ПРИМЕНЕНИЕ**  
Подходит для быстрого бурения отверстий под заглушки и дюбели или сквозных отверстий в кирпичной и блочной кладке, камне, бетоне.



**СОВМЕСТИМЫЕ ИНСТРУМЕНТЫ**  
Перфораторы SDS-plus® (проводные и аккумуляторные).



Произведено в Германии.



**ШТУЧНАЯ УПАКОВКА**

Артикул №	Ø, мм	Общая длина, мм	Рабочая длина, мм	В упаковке, шт.
DT9625-QZ	3	135	75	1
DT9500-QZ	3,5	110	50	1
DT9502-QZ	4	110	50	1
DT9503-QZ	4	160	100	1
DT9504-QZ	5	110	50	1
DT9505-QZ	5	160	100	1
DT9506-QZ	5	210	150	1
DT9507-QZ	5	310	250	1
DT9620-QZ	5	460	400	1
DT9508-QZ	5,5	110	50	1
DT9509-QZ	5,5	160	100	1
DT9510-QZ	5,5	210	150	1
DT9511-QZ	5,5	260	200	1
DT9512-QZ	5,5	310	250	1
DT9513-QZ	5,5	460	400	1
DT9514-QZ	6	110	50	1
DT9515-QZ	6	160	100	1
DT9516-QZ	6	210	150	1
DT9517-QZ	6	260	200	1
DT9621-QZ	6	310	250	1
DT9518-QZ	6	460	400	1
DT9520-QZ	6,5	160	100	1
DT9521-QZ	6,5	210	150	1
DT9522-QZ	6,5	260	200	1
DT9523-QZ	6,5	310	250	1
DT9524-QZ	7	110	50	1
DT9525-QZ	7	160	100	1
DT9526-QZ	7	210	150	1
DT9527-QZ	7	260	200	1
DT9528-QZ	8	110	50	1
DT9529-QZ	8	160	100	1
DT9530-QZ	8	210	150	1
DT9531-QZ	8	260	200	1
DT9532-QZ	8	310	250	1
DT9533-QZ	8	410	350	1
DT9534-QZ	8	460	400	1
DT9535-QZ	8	600	540	1
DT9536-QZ	9	160	100	1
DT9537-QZ	9	210	150	1
DT9539-QZ	10	110	50	1
DT9540-QZ	10	160	100	1
DT9541-QZ	10	210	150	1
DT9542-QZ	10	260	200	1
DT9543-QZ	10	310	250	1
DT9544-QZ	10	350	300	1
DT9545-QZ	10	460	400	1
DT9546-QZ	10	600	550	1
DT9547-QZ	10	1000	950	1
DT9548-QZ	11	160	100	1
DT9549-QZ	11	210	150	1
DT9552-QZ	12	160	100	1
DT9553-QZ	12	200	150	1
DT9554-QZ	12	260	200	1
DT9555-QZ	12	300	250	1
DT9556-QZ	12	350	300	1





**EXTREME SDS-plus С 2 РЕЖУЩИМИ КРОМКАМИ**

ШТУЧНАЯ УПАКОВКА (ПРОДОЛЖЕНИЕ)

Артикул №	Ø, мм	Общая длина, мм	Рабочая длина, мм	В упаковке, шт.
DT9557-QZ	12	450	400	1
DT9558-QZ	12	600	550	1
DT9559-QZ	12	1000	950	1
DT9560-QZ	13	160	100	1
DT9566-QZ	14	160	100	1
DT9567-QZ	14	200	150	1
DT9568-QZ	14	260	200	1
DT9569-QZ	14	300	250	1
DT9570-QZ	14	450	400	1
DT9571-QZ	14	600	550	1
DT9572-QZ	14	1000	950	1
DT9573-QZ	15	160	100	1
DT9574-QZ	15	200	150	1
DT9575-QZ	15	260	200	1
DT9576-QZ	15	300	250	1
DT9578-QZ	16	160	100	1
DT9579-QZ	16	200	150	1
DT9580-QZ	16	260	200	1
DT9581-QZ	16	300	250	1
DT9582-QZ	16	450	400	1
DT9583-QZ	16	600	550	1
DT9584-QZ	16	800	750	1
DT9585-QZ	16	1000	950	1
DT9587-QZ	18	200	150	1
DT9588-QZ	18	250	200	1
DT9589-QZ	18	300	250	1

Артикул №	Ø, мм	Общая длина, мм	Рабочая длина, мм	В упаковке, шт.
DT9590-QZ	18	450	400	1
DT9591-QZ	18	600	550	1
DT9592-QZ	18	800	750	1
DT9593-QZ	18	1000	950	1
DT9597-QZ	20	200	150	1
DT9598-QZ	20	300	250	1
DT9599-QZ	20	450	400	1
DT9600-QZ	20	600	550	1
DT9601-QZ	20	1000	950	1
DT9602-QZ	22	250	200	1
DT9603-QZ	22	300	250	1
DT9604-QZ	22	450	400	1
DT9605-QZ	22	600	550	1
DT9606-QZ	22	800	750	1
DT9607-QZ	22	1000	950	1
DT9609-QZ	24	250	200	1
DT9610-QZ	24	450	400	1
DT9611-QZ	25	250	200	1
DT9612-QZ	25	300	250	1
DT9613-QZ	25	450	400	1
DT9614-QZ	25	1000	950	1
DT9615-QZ	26	250	200	1
DT9616-QZ	26	450	400	1
DT9617-QZ	26	800	750	1
DT9618-QZ	30	250	200	1
DT9619-QZ	30	450	400	1

ПРОМЫШЛЕННАЯ УПАКОВКА

Артикул №	Ø, мм	Общая длина, мм	Рабочая длина, мм	В упаковке, шт.
DT9800-QZ	5	110	50	10
DT9803-QZ	5	160	100	10
DT9812-QZ	6	110	50	10
DT9815-QZ	6	160	100	10
DT9816-QZ	6	160	100	50
DT9818-QZ	6	210	150	10
DT9846-QZ	6,5	210	150	10
DT9827-QZ	8	160	100	10
DT9830-QZ	8	210	150	10
DT9834-QZ	10	160	100	10
DT9835-QZ	10	160	100	50
DT9837-QZ	10	210	150	10
DT9838-QZ	10	260	200	10
DT9839-QZ	12	160	100	10
DT9840-QZ	12	160	100	50
DT9841-QZ	12	200	150	10
DT9842-QZ	12	260	200	10
DT9843-QZ	14	200	150	10

НАБОРЫ

Артикул №	Описание	Ø, мм
DT9700-QZ	Набор буров (4 шт.) в пластиковой кассете	5 / 6 / 8 / 10 мм
DT9701-QZ	Набор (7 шт.) в металлической кассете	5 / 6 / 8 (110 мм) 6 / 8 / 10 / 12 (160 мм)
DT9702-QZ	Набор (4 шт.) в пластиковой кассете	5,5 / 7 / 8 / 10 мм
DT9735B-QZ	Набор (10 шт.) в пластиковом чехле ToughCase™	5 / 2x 6 (110 мм) 2 x 6 / 7 / 8 / 9 / 10 / 12 (160 мм)
DT9399-QZ	Набор (5 шт.)	5 мм, 2 x 6 мм, 2 x 8 мм (110 мм)



**EXTREME БУРЫ ПО БЕТОНУ SDS-plus С ПОЛЫМ СТВОЛОМ** **НОВИНКА**



**PERFORM PROTECT**

**SDS-plus®**  
Совместимы с перфораторами SDS-plus®

**ПОЛЫЙ СТВОЛ**  
Вакуумное пылеудаление позволяет уменьшить количество пыли, снизить сопротивление и затраты на очистку отверстия, повысить скорость бурения. Может использоваться с системами вакуумного пылеудаления класса М, обеспечивает отвод 98% пыли от наконечника.

**АДАПТЕР AIRLOCK™**  
Присоединяется непосредственно к системе DeWALT's Airlock™, обеспечивая надежное соединение между буром и системой пылеудаления.

**БЫСТРОЕ БУРЕНИЕ ПО БЕТОНУ**  
Снижение сопротивления благодаря отводу пыли через внутренние каналы.

**КАРБИДНЫЙ НАКОНЕЧНИК С 2 РЕЖУЩИМИ КРОМКАМИ**  
Позволяет точно установить бур SDS-plus® в нужное место, обеспечивает аккуратное начало бурения и долговечность.



**ПРИМЕНЕНИЕ**

Быстрое бурение бетона с меньшим количеством пыли. Идеально подходит для работ в помещении. Упрощает очистку отверстия. См. информацию о правильной установке дюбелей ETA.

**СОВМЕСТИМЫЕ ИНСТРУМЕНТЫ**

Перфораторы SDS-plus®.

Произведено в Германии.



ШТУЧНАЯ УПАКОВКА

Артикул №	Ø, мм	Общая длина, мм	Рабочая длина, мм	Режущие кромки	В упаковке, шт.
DT60340-QZ	12	200	320	2	1
DT60341-QZ	14	250	370	2	1
DT60342-QZ	16	250	370	2	1
DT60343-QZ	18	250	370	2	1





**БУРЫ SDS-plus®**

**ДОЛГОВЕЧНОСТЬ**  
Дополнительное усиление ствола для оптимальной передачи ударной энергии и сопротивления износу.

**ДИЗАЙН КАНАВОК**  
Спираль с двумя отводящими канавками разработана специально для эффективного отвода пыли

**КАРБИДНЫЙ НАКОНЕЧНИК**  
Улучшенная конструкция головки бура с двумя режущими кромками



**ПРИМЕНЕНИЕ**

Подходит для быстрого бурения отверстий под заглушки и дюбели или сквозных отверстий в кирпичной и блочной кладке, камне, бетоне.

**СОВМЕСТИМЫЕ ИНСТРУМЕНТЫ**

Перфораторы SDS-plus® (проводные и аккумуляторные).



**ШТУЧНАЯ УПАКОВКА**

Артикул №	Ø, мм	Общая длина, мм	Рабочая длина, мм	В упаковке, шт.
DT9630-QZ	4	110	50	1
DT9662-QZ	5	110	50	1
DT9631-QZ	5	160	100	1
DT9632-QZ	5	210	150	1
DT9633-QZ	5,5	160	100	1
DT9634-QZ	5,5	210	150	1
DT9663-QZ	6	110	50	1
DT9635-QZ	6	160	100	1
DT9636-QZ	6	210	150	1
DT9637-QZ	6,5	160	100	1
DT9638-QZ	6,5	210	150	1
DT9639-QZ	7	160	100	1
DT9640-QZ	7	210	150	1
DT9664-QZ	8	110	50	1
DT9641-QZ	8	160	100	1
DT9642-QZ	8	210	150	1
DT9643-QZ	8	310	250	1
DT9665-QZ	10	110	50	1
DT9644-QZ	10	160	100	1
DT9645-QZ	10	210	150	1
DT9646-QZ	10	310	250	1
DT9647-QZ	12	160	100	1
DT9648-QZ	12	210	150	1
DT9649-QZ	12	310	250	1
DT9650-QZ	14	160	100	1
DT9651-QZ	14	210	150	1
DT9652-QZ	14	310	250	1
DT9653-QZ	16	210	150	1
DT9654-QZ	16	460	400	1
DT9655-QZ	18	210	150	1
DT9656-QZ	18	460	400	1
DT9657-QZ	20	210	150	1
DT9658-QZ	20	460	400	1
DT9659-QZ	22	460	400	1
DT9660-QZ	24	460	400	1
DT9661-QZ	25	460	400	1

**НАБОРЫ**

Артикул №	Описание	Ø, мм
DT60301-QZ	Набор буров SDS-plus® (5 шт.) в пластиковой кассете	5 / 2x 6 / 8 / 10 мм
DT60302-QZ	Набор буров SDS-plus® (6 шт.) в пластиковой кассете	2x 6 / 2x 8 / 2x 10 мм
DT9679-QZ	Набор буров и зубил SDS-plus® (15 шт.) (11 буров + 4 зубила) в алюминиевом боксе	5 / 5,5 / 2x 6 / 7 / 2x 8 / 2x 10 / 12 / 14 мм

**БУРОВЫЕ КОРОНКИ ПО БЕТОНУ SDS-max®**



**ПРИМЕНЕНИЕ**

Для ровных круглых отверстий в пеноблоках, кирпиче и легком бетоне.



**СОВМЕСТИМЫЕ ИНСТРУМЕНТЫ**

Для бурения в бетоне, камне или кирпичной кладке отверстий диаметром от 65 до 125 мм

Для применения с перфораторами SDS-max® большой мощности. Устанавливаются на центрирующее сверло.



**КАРБИДНЫЕ БУРОВЫЕ КОРОНКИ — ШТУЧНАЯ УПАКОВКА**

Артикул №	Ø, мм	Общая длина, мм	В упаковке, шт.
DT6762-QZ	65	107	1
DT6763-QZ	80	107	1
DT6766-QZ	125	107	1

**АДАПТЕРЫ И ЦЕНТРИРУЮЩИЕ СВЕРЛА**

Артикул №	Описание	Общая длина, мм	В упаковке, шт.
DT6770-QZ	Адаптер SDS-max®	180	1
DT6771-QZ	Адаптер SDS-max®	400	1
DT6772-QZ	Центрирующее сверло 12 мм	155	1

**ШТУЧНАЯ УПАКОВКА**

Артикул №	Описание	В упаковке, шт.
DT6830-QZ	Адаптер для применения буров SDS-plus® на перфораторах SDS-max®	1
DT7030-QZ	Адаптер для применения патронов 1/2" x 20 UNF на перфораторах SDS-Plus® (переходной патрон)	1



**БУРОВЫЕ КОРОНКИ SDS-plus®**



**ПРИМЕНЕНИЕ**

Для бурения отверстий с целью прокладки водопроводных и канализационных труб, труб отопления, установки выключателей и монтажных коробок.



**СОВМЕСТИМЫЕ ИНСТРУМЕНТЫ**

Для применения с перфораторами SDS-plus® малой мощности. Устанавливаются на центрирующее сверло.



**КАРБИДНЫЕ БУРОВЫЕ КОРОНКИ — ШТУЧНАЯ УПАКОВКА**

Артикул №	Ø, мм	Общая длина, мм	В упаковке, шт.
DT6745-QZ	68	72	1
DT6747-QZ	80	72	1

**БУРОВЫЕ КОРОНКИ И ЦЕНТРИРУЮЩИЕ СВЕРЛА — ШТУЧНАЯ УПАКОВКА**

Артикул №	Описание	Ø, мм	Общая длина, мм	В упаковке, шт.
DT6750-QZ	Адаптер SDS-plus®	110	1	1
DT6751-QZ	Адаптер SDS-plus®	300	1	1
DT6753-QZ	Центрирующее сверло 9 мм	120	1	1



**ЦЕЛЬНЫЕ КАРБИДНЫЕ БУРОВЫЕ КОРОНКИ SDS-max®**

**ПРИМЕНЕНИЕ**

Для бурения отверстий с целью прокладки водопроводных и канализационных труб, труб отопления, установки выключателей и монтажных коробок.

**СОВМЕСТИМЫЕ ИНСТРУМЕНТЫ**

Для применения с перфораторами SDS-plus®. Устанавливаются на центрирующее сверло.

**БУРОВЫЕ КОРОНКИ И ЦЕНТРИРУЮЩИЕ СВЕРЛА — ШТУЧНАЯ УПАКОВКА**

Артикул №	Описание	Ø, мм	Общая длина, мм	В упаковке, шт.
DT6789-QZ	Буровая коронка SDS-max®	68	300	1
DT6784-QZ	Буровая коронка SDS-max®	80	300	1
DT6785-QZ	Сменное центрирующее сверло	12	128	1

**XLR ЗУБИЛА для ПЕРФОРАТОРОВ**



**СРОК СЛУЖБЫ/ПРОИЗВОДИТЕЛЬНОСТЬ**

Высокопрочная ударостойкая сталь минимизирует число повреждений и увеличивает срок службы

**ИЗНОСОСТОЙКОСТЬ**

Прочная, износостойкая сталь обеспечивает длительную сохранность ударной стороны

**СКОРОСТЬ/ПРОИЗВОДИТЕЛЬНОСТЬ**

Улучшенная геометрия наконечника позволяет поддерживать высокую скорость работы

**СТАЛЬНЫЕ ЗУБИЛА для ПЕРФОРАТОРОВ**

Полностью закаленная поверхность стального зубила обеспечивает высокую износостойкость и повышает производительность. Острие со специальной геометрией «Stay Sharp» обеспечивает сохранность остроты зубила, что увеличивает его долговечность.



**XLR ЗУБИЛА для ПЕРФОРАТОРОВ SDS-max®**



**ПРИМЕНЕНИЕ**

Для тяжелых работ по долблению, вырубке и сносу конструкций из бетона, в том числе армированного, а также из твердого камня.



Новые зубила XLR в сочетании с отбойными молотками DeWALT® идеально подходят для использования даже в самых тяжелых условиях.

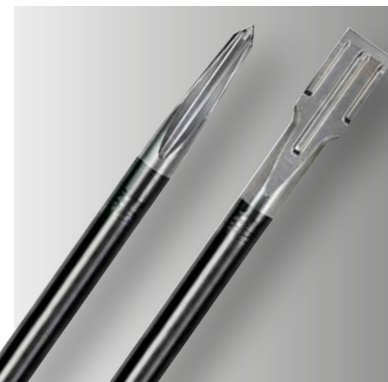

**ШТУЧНАЯ УПАКОВКА**

Артикул №	Описание	Ширина, мм	Длина, мм	В упаковке, шт.
DT6888-QZ	Пикообразное зубило	-	300	1
DT6889-QZ	Пикообразное зубило	-	400	1
DT6811-QZ	Плоское зубило	25	300	1
DT6812-QZ	Плоское зубило	25	400	1
DT6818-QZ	Плоское зубило	50	400	1
DT6980-QZ	Широкое плоское зубило	75	400	1

**ЗУБИЛА для ПЕРФОРАТОРОВ SDS-max®**



**ПРИМЕНЕНИЕ**

Для тяжелых работ по долблению, вырубке и сносу конструкций из бетона, камня средней твердости, напольной и настенной керамической плитки, кирпичной и каменной кладки, цементного и известкового раствора.



**ОСОБЕННОСТИ И ПРЕИМУЩЕСТВА**

Особо вязкая сталь, прошедшая закалку на установке микропроцессорным управлением, обеспечивает неизменную прочность и продолжительный срок службы.



**ШТУЧНАЯ УПАКОВКА**

Артикул №	Описание	Ширина, мм	Общая длина, мм	В упаковке, шт.
DT6820-QZ	Пикообразное зубило	-	300	1
DT6821-QZ	Пикообразное зубило	-	400	1
DT8087-QZ	Пикообразное зубило	-	600	1
DT6822-QZ	Плоское зубило	25	300	1
DT6823-QZ	Плоское зубило	25	400	1
DT6824-QZ	Плоское зубило	50	360	1
DT6825-QZ	Плоское зубило	80	300	1
DT8088-QZ	Плоское зубило	25	600	1
DT6826-QZ	Канавочное зубило	26	300	1
DT6834-QZ	Плоское зубило	80	300	1
DT6837-QZ	Зубило для разбора стеновой кладки	38	280	1
DT6838-QZ	Бучарда	45	240	1
DT8090-QZ	Зубило-лопата	110	400	1
DT8091-QZ	Зубило по асфальту	90	400	1
DT8093-QZ	Насадка для забивания штырей заземления	16,5	260	1



## XLR ЗУБИЛА для ПЕРФОРАТОРОВ SDS-plus®

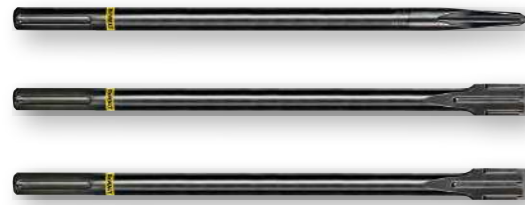

### ШТУЧНАЯ УПАКОВКА

Артикул №	Описание	Ширина, мм	Общая длина, мм	В упаковке, шт.
DT6978-QZ	Пикообразное зубило	-	300	1
DT6979-QZ	Плоское зубило	20	300	1
DT6984-QZ	Плоское зубило	40	300	1



## ЗУБИЛА для ПЕРФОРАТОРОВ SDS-plus®



### ПРИМЕНЕНИЕ

Подходят для использования с ударными дрелями SDS-plus® с остановкой вращения для легких работ по долблению штукатурки, кладки, плитки и т. п.



### СОВМЕСТИМЫЕ ИНСТРУМЕНТЫ

Перфораторы SDS-plus®.



### ШТУЧНАЯ УПАКОВКА

Артикул №	Описание	Ширина, мм	Общая длина, мм	В упаковке, шт.
DT6801-QZ	Пикообразное зубило	-	250	1
DT6802-QZ	Плоское зубило	20	250	1
DT6803-QZ	Плоское зубило	40	250	1
DT6804-QZ	Плоское зубило	22	250	1
DT6805-QZ	Канавочное зубило	22	240	1
DT6806-QZ	Плоское зубило	40	250	1
DT6810-QZ	Зубило для разбора стеновой кладки	32	200	1



## ЗУБИЛА для ОТБойных МОЛОТКОВ HEX



### ЗУБИЛА HEX 19 мм

Артикул №	Описание	Ширина, мм	Длина, мм	В упаковке, шт.
DT6940-QZ	Пикообразное зубило	-	400	1
DT6941-QZ	Пикообразное зубило	-	600	1
DT6942-QZ	Плоское зубило	25	400	1
DT6943-QZ	Плоское зубило	25	600	1
DT6945-QZ	Плоское зубило	60	450	1
DT6953-QZ	Пикообразное зубило	-	400	1
DT6958-QZ	Плоское зубило	25	400	1

### ЗУБИЛА HEX 28 мм

Артикул №	Описание	Ширина, мм	Длина, мм	В упаковке, шт.
DT6927-QZ	Пикообразное зубило, HEX	-	400	1
DT6928-QZ	Зубило-лопата	140	584	1
DT6929-QZ	Плоское зубило	32	521	1
DT6932-QZ	Плоское зубило	75	521	1
DT6934-QZ	Стальное зубило по асфальту	127	445	1

### ЗУБИЛА HEX 30 мм

Артикул №	Описание	Ширина, мм	Длина, мм	В упаковке, шт.
DT6808-QZ	Пикообразное зубило	-	410	1
DT6809-QZ	Лопаточное зубило	36	420	1

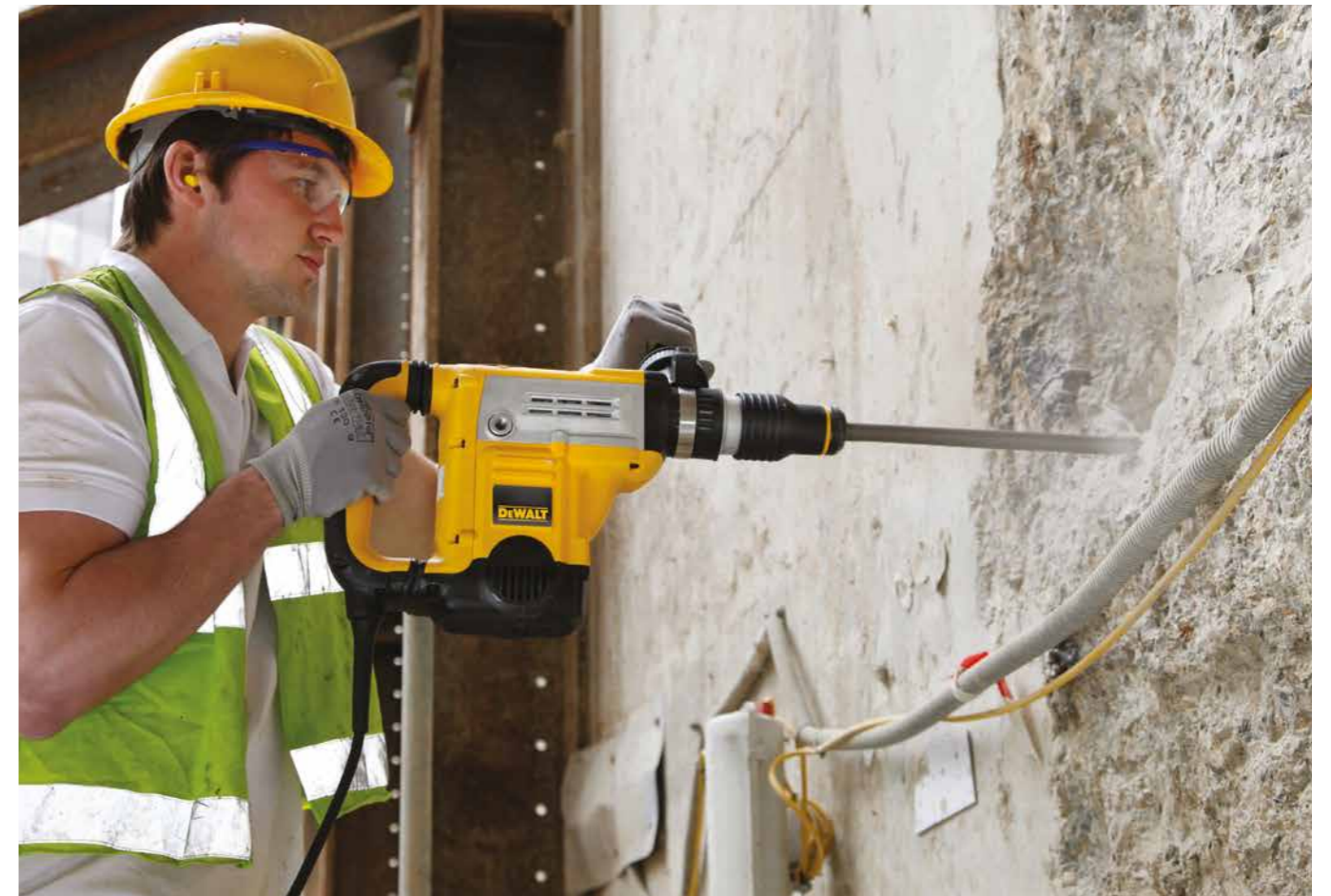



**НАБОРЫ ЗУБИЛ И БУРОВ ДЛЯ ПЕРФОРАТОРОВ SDS-plus®**



**НАБОРЫ ЗУБИЛ И БУРОВ**

Артикул №	Описание
DT60330-QZ	Набор (3 шт.): пикообразное зубило 250 мм плоские зубила 20 × 250 мм и 40 × 250 мм
DT9679-QZ	Набор буров и зубил SDS-plus® (15 шт.) в алюминиевом боксе бурь 5, 5,5, 6, 6, 7, 8, 8, 10, 10, 12, 14 мм и 4 зубила





**EXTREME® ПО БЕТОНУ/КИРПИЧУ/КАМНЮ**

**ХВОСТОВИК, ПРЕДОТВРАЩАЮЩИЙ ПРОСКАЛЬЗЫВАНИЕ**

Три фрезерованные плоскости предотвращают проворачивание сверла в патроне.

**ТЕЛО ИЗ ЗАКАЛЕННОЙ СТАЛИ**

С усиленным стволом и крупной заточенной спиралью. Для обеспечения максимальной прочности на разрыв и высокой скорости сверления.

**ОСОБАЯ ТВЕРДОСПЛАВНАЯ ПЛАСТИНА**

Высокотемпературная пайка медью при низком давлении обеспечивает максимальный срок службы и предотвращает поломки.



**ПРИМЕНЕНИЕ**

Обычно используются для сверления отверстий под дюбели, пластмассовые заглушки и крепления или сквозных отверстий под трубы.



Подходят для кирпича, камня, плитки и легкого бетона.



**СОВМЕСТИМЫЕ ИНСТРУМЕНТЫ**

Ударные дрели.

Произведено в Германии.

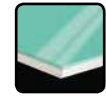

**ШТУЧНАЯ УПАКОВКА**

Артикул №	Ø, мм	Общая длина, мм	Рабочая длина, мм	В упаковке, шт.
DT6695-XJ	3	110	70	1
DT6671-XJ	4	75	50	1
DT6672-XJ	5	85	50	1
DT6673-XJ	5	150	100	1
DT6674-XJ	5,5	85	50	1
DT6675-XJ	6	100	60	1
DT6676-XJ	6	150	100	1
DT6677-XJ	6	200	150	1
DT6678-XJ	6,5	100	60	1
DT6679-XJ	6,5	150	100	1
DT6680-XJ	7	100	60	1
DT6681-XJ	7	150	100	1
DT6682-XJ	8	120	80	1
DT6683-XJ	8	200	150	1
DT6684-XJ	9	120	80	1
DT6685-XJ	10	120	80	1
DT6686-XJ	10	200	150	1
DT6687-XJ	12	150	100	1
DT6688-XJ	12	200	150	1
DT6689-XJ	13	150	100	1
DT6690-XJ	14	150	100	1
DT6691-XJ	14	200	150	1
DT6692-XJ	16	150	100	1
DT6693-XJ	16	200	150	1

**НАБОРЫ**

Артикул №	Описание	мм
DT6956-QZ	Набор (5 шт.) в пластиковой кассете	4 / 5 / 6 / 8 / 10 мм
DT70712-QZ	Набор (19 шт.) в компактном чехле ToughCase™ со сверлами EXTREME® по бетону/кирпичу/камню	4 / 5 / 5,5 / 6 / 7 / 8 мм
	Насадки для шуруповертов	
	25 мм: Ph2 — 4 шт., Pz2 — 4 шт.;	
	50 мм: Ph2, Pz2, SL5.5;	
	Магнитный держатель	



**ДЛЯ УДАРНЫХ ДРЕЛЕЙ**



**ОСОБЕННОСТИ И ПРЕИМУЩЕСТВА**

- Ударное сверло по бетону/кирпичу/камню с углом 130°, карбидный наконечник, форма Douglas
- Диаметр хвостовика сверл 10–13 мм уменьшен до 9,5 мм.
- Диаметр хвостовика сверл более 13 мм уменьшен до 12,7 мм.

**ПРИМЕНЕНИЕ**

Для бурения бетона, кирпичной кладки, натурального и искусственного камня и т. п.

**СОВМЕСТИМЫЕ ИНСТРУМЕНТЫ**

Профессиональные ударные дрели (проводные и аккумуляторные).



**ШТУЧНАЯ УПАКОВКА**

Артикул №	Ø, мм	Общая длина, мм	Рабочая длина, мм	В упаковке, шт.
DT6500-QZ	3	60	28	1
DT6504-QZ	4	75	38	1
DT6505-QZ	5	85	44	1
DT6552-QZ	5	150	82	1
DT6502-QZ	5,5	85	44	1
DT6506-QZ	6	100	54	1
DT6556-QZ	6	150	82	1
DT6606-QZ	6	200	135	1
DT6503-QZ	6,5	100	54	1
DT6507-QZ	7	100	54	1
DT6557-QZ	7	150	82	1
DT6508-QZ	8	120	67	1
DT6558-QZ	8	150	82	1
DT6608-QZ	8	200	135	1
DT6708-QZ	8	400	230	1
DT6509-QZ	9	120	67	1
DT6510-QZ	10	120	67	1
DT6560-QZ	10	150	80	1
DT6610-QZ	10	200	135	1
DT6710-QZ	10	400	230	1
DT6732-QZ	10	600	400	1
DT6562-QZ	12	150	82	1
DT6612-QZ	12	200	135	1
DT6712-QZ	12	400	230	1
DT6733-QZ	12	600	400	1
DT6563-QZ	13	150	82	1
DT6564-QZ	14	150	82	1
DT6714-QZ	14	400	230	1
DT6566-QZ	16	150	82	1
DT6716-QZ	16	400	230	1
DT6718-QZ	18	400	230	1
DT6720-QZ	20	400	230	1

**НАБОРЫ**

Артикул №	Описание
DT6952-QZ	Набор (5 шт.) в пластиковой кассете: 4 / 5 / 6 / 8 / 10 мм



## EXTREME® АЛМАЗНЫЕ СВЕРЛА ПО КЕРАМИЧЕСКОЙ ПЛИТКЕ

**ПРОЧНЫЕ АЛМАЗНЫЕ РЕЗЦЫ**  
Износостойкие, особо прочные. Позволяют легко сверлить материал под углом 45° и подходят для плитки практически любой твердости.

**ТРУБЧАТАЯ ГОЛОВКА С АЛМАЗНОЙ КРОШКОЙ**  
Прочная, износостойкая, обеспечивает легкое засверливание в материал под углом 45° и справляется с плиткой практически любой сложности.

**КРУГЛЫЙ ХВОСТОВИК**  
Для крепления в быстрозажимном патроне.

**ОТВЕРСТИЕ ДЛЯ ОЧИСТКИ**  
Обеспечивает легкое удаление бурового керна после сверления толстых керамических плиток.

**СПИРАЛЬ ДЛЯ ПОДАЧИ ВОДЫ**  
Конструкция головки обеспечивает более эффективное охлаждение водой.



### ПРИМЕНЕНИЕ

Чистые и круглые отверстия в любой керамической плитке (до класса твердости 5 включительно), фарфоре, мраморе, граните и шифере.

Подходят для установки оборудования и приспособлений в ванных комнатах и кухнях.

### СОВМЕСТИМЫЕ ИНСТРУМЕНТЫ

Дрели (проводные и аккумуляторные).



### АЛМАЗНЫЕ СВЕРЛА — ШТУЧНАЯ УПАКОВКА

Артикул №	Ø, мм	В упаковке, шт.
DT6037-QZ	5	1
DT6038-QZ	6	1
DT6039-QZ	7	1
DT6040-QZ	8	1
DT6041-QZ	10	1
DT6042-QZ	12	1
DT6043-QZ	15	1
DT6044-QZ	20	1
DT6045-QZ	25	1

### НАБОРЫ

Артикул №	Описание	Ø, мм
DT6049-QZ	Набор алмазных трубчатых сверл по керамической плитке с системой подвода воды (4 шт.) в пластиковом кейсе	6 / 8 / 10 / 15 мм
DT6046-QZ	Набор алмазных трубчатых сверл по керамической плитке с системой подвода воды (5 шт.) в пластиковом кейсе	5 / 6 / 7 / 8 / 10 мм



## УНИВЕРСАЛЬНЫЕ СВЕРЛА



### ОСОБЕННОСТИ И ПРЕИМУЩЕСТВА

- Хромо-никель-молибденовая сталь обеспечивает наилучшую передачу энергии и стойкость к изломам даже в самых тяжелых условиях.
- Карбидный наконечник имеет уникальную заточку 120°, которая гарантирует максимальную остроту, более быстрое сверление и увеличенный срок службы.
- Надежные алмазные резцы.
- Износостойкие, особо прочные.
- Позволяют легко сверлить материал под углом 45° и подходят для плитки практически любой твердости.
- Хвостовик с тремя фрезерованными плоскостями предотвращает проворачивание сверла в патроне.

### ПРИМЕНЕНИЕ

Подходят для дерева, пластмассы, мягкой стали, цветных металлов и кирпичной кладки.

### СОВМЕСТИМЫЕ ИНСТРУМЕНТЫ

Дрели (проводные и аккумуляторные).



### ШТУЧНАЯ УПАКОВКА

Артикул №	Ø, мм	Общая длина, мм	Рабочая длина, мм	В упаковке, шт.
DT6515-QZ	3	113	83	1
DT6516-QZ	3,5	113	83	1
DT6517-QZ	4	103	73	1
DT6518-QZ	5	113	83	1
DT6527-QZ	5,5	113	83	1
DT6528-QZ	5,5	200	170	1
DT6519-QZ	6	123	93	1
DT6529-QZ	6	200	170	1
DT6520-QZ	6,5	123	93	1
DT6530-QZ	6,5	200	170	1
DT6521-QZ	7	123	93	1
DT6522-QZ	8	134	104	1
DT6531-QZ	8	200	170	1
DT6523-QZ	9	134	104	1
DT6524-QZ	10	134	104	1
DT6533-QZ	10	200	170	1
DT6525-QZ	12	153	123	1
DT6526-QZ	13	160	130	1



## УНИВЕРСАЛЬНЫЕ СВЕРЛА ДЛЯ УДАРНЫХ ДРЕЛЕЙ



### ОСОБЕННОСТИ И ПРЕИМУЩЕСТВА

- Конструкция с карбидным наконечником обеспечивает более высокую скорость и более долгий срок службы.

### ПРИМЕНЕНИЕ

Подходят для дерева, пластмассы, бетона, кирпича, легких строительных материалов, многослойных материалов и кладки.

### СОВМЕСТИМЫЕ ИНСТРУМЕНТЫ

Дрели, в т. ч. ударные (проводные и аккумуляторные); ударные и обычные шуруповерты с держателем бит или патроном.



### ШТУЧНАЯ УПАКОВКА

Артикул №	Ø, мм	Общая длина, мм	Рабочая длина, мм	В упаковке, шт.
DT60000-QZ	4	103	73	1
DT60001-QZ	5	113	83	1
DT60003-QZ	6	123	93	1
DT60004-QZ	8	200	170	1

### НАБОР

Артикул №	Описание	Ø, мм	В упаковке, шт.
DT60099-QZ	Набор универсальных сверл для ударных дрелей (5 шт.)	4 / 5 / 5,5 / 6 / 8 мм	5



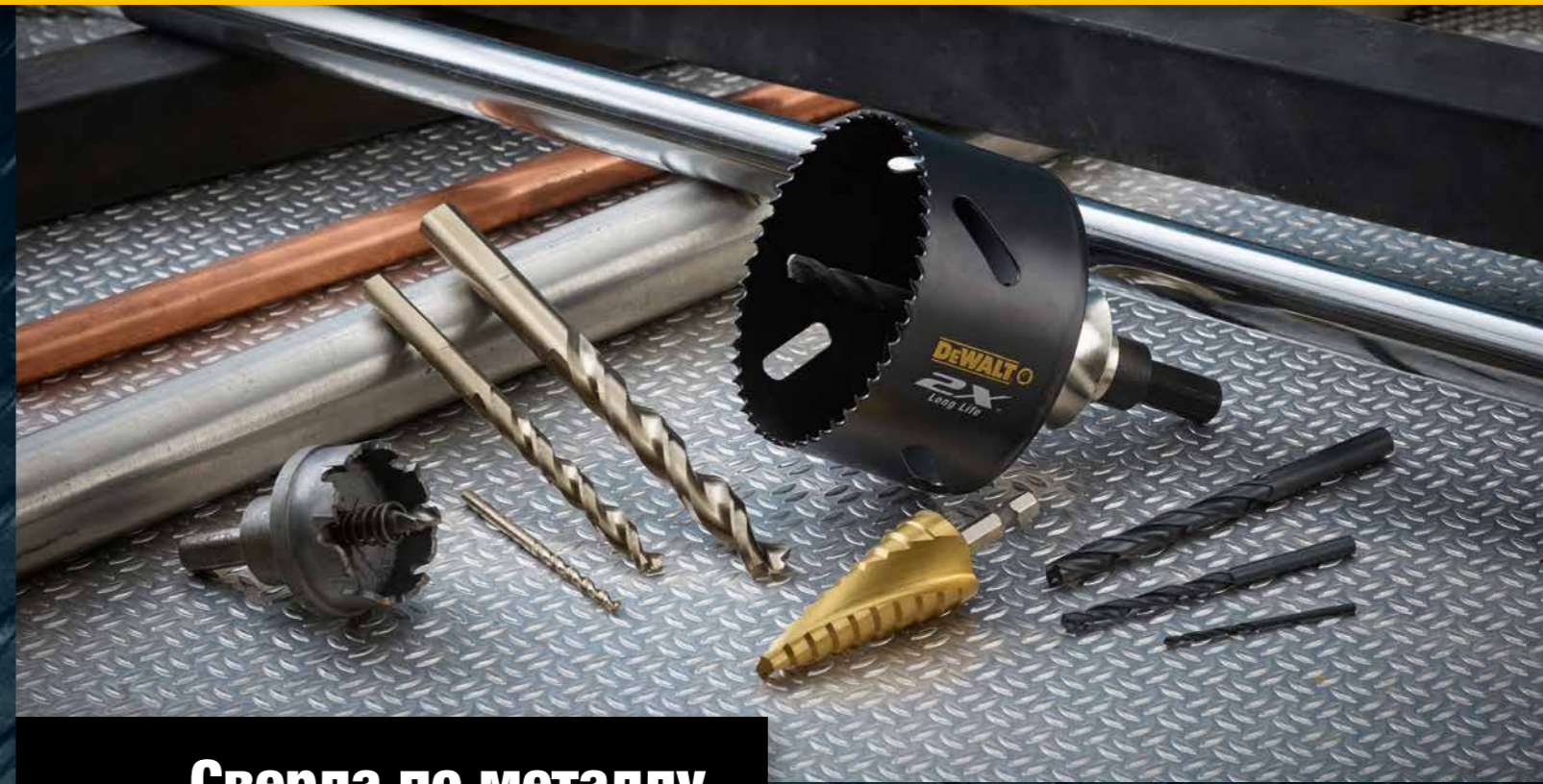

## Сверла по металлу

### РЕКОМЕНДУЕМЫЕ МАТЕРИАЛЫ

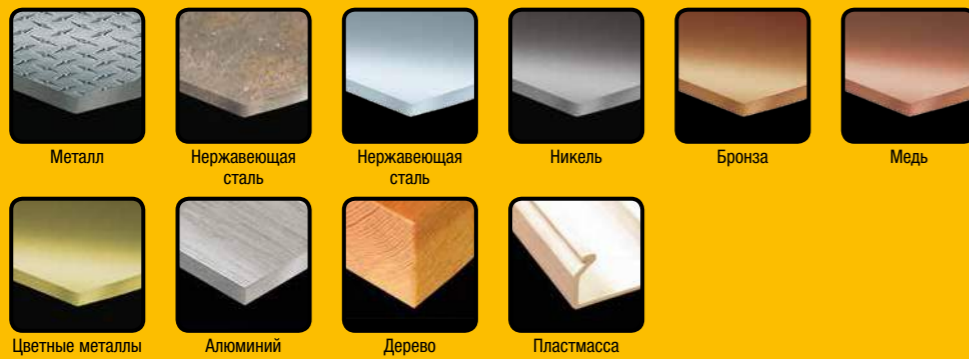

#### HSS-CO

Для обработки высоколегированной стали вязкостью до 1100 Н/мм<sup>2</sup>, серого и ковального чугуна, кислото- и термостойкой стали, нержавеющей стали.

Шлифованное сверло из быстрорежущей стали с 5%-ным содержанием кобальта обеспечивает максимальную тепло- и износостойкость.

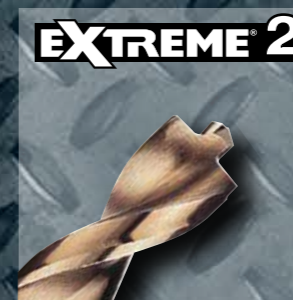

#### HSS-G

Для обработки легированной и нелегированной стали вязкостью до 900 Н/мм<sup>2</sup>, листового металла и тонкостенного профиля, дерева и пластмассы.

Цельное шлифованное сверло, имеющее повышенную стойкость к излому, обеспечивает чистые отверстия.



#### HSS-TiN

Для обработки легированной и нелегированной стали вязкостью до 900 Н/мм<sup>2</sup>, листового металла и тонкостенного профиля, дерева и пластмассы.

Шлифованное сверло с титановым покрытием обеспечивает снижение трения, и, следовательно, рабочей температуры и повышает срок службы изделия.

Кроме того, титановое покрытие гарантирует устойчивость к износу и коррозии.

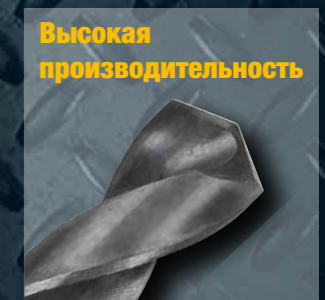

#### HSS-R

Для обработки легированной и нелегированной стали вязкостью до 900 Н/мм<sup>2</sup>, листового металла и тонкостенного профиля, дерева и пластмассы.

Цельное катаное сверло.

**EXTREME<sup>®</sup> INDUSTRIAL COBALT HSS-CO**



**ДОЛГОВЕЧНОСТЬ**

5%-ное содержание кобальта обеспечивает большую остроту режущей кромки и в 4 раза увеличивает срок службы (по сравнению с HSS-R).

**МАРКИРОВКА РАЗМЕРА**

Расположена в местах, защищенных от истирания, вне области зажима, хорошо читается (начиная с диаметра 5 мм и больше).

**ЦЕНТРИРУЮЩЕЕ ОСТРИЕ**

Центрирующее острие обеспечивает более легкое засверливание в любые поверхности (начиная с диаметра 5 мм и больше). Два дополнительных реза по краям позволяют делать чистые, более ровные отверстия без заусенцев.



**ХВОСТОВИК, ПРЕДОТВРАЩАЮЩИЙ ПРОСКАЛЫЗЫВАНИЕ**

Трехгранный хвостовик обеспечивает надежный захват в патроне и предотвращает проскальзывание (только начиная с диаметра 5 мм и больше).

**УСИЛЕННЫЙ СЕРДЕЧНИК**

Постепенно увеличивающаяся по направлению к хвостовику толщина сердечника повышает стойкость на излом, особенно при работе с ручным инструментом (начиная с диаметра 4,8 мм и больше).

**БЫСТРОЕ СВЕРЛЕНИЕ**

Улучшенная геометрия наконечника и спирали в 4 раза увеличивает скорость работы (по сравнению с HSS-R). Она также позволяет быстрее отводить опилки и снижает нагрев.



**ПРИМЕНЕНИЕ**

Может использоваться с ручными дрелями или сверлильными станками для обработки высоколегированной стали и металлов вязкостью до 1100 Н/мм<sup>2</sup>, например, термо- и кислотостойкой стали, чугуна, бронзы, сварных швов, нержавеющей и хромо-никелевой стали.

Произведено в Германии.



**УПАКОВКА**

Артикул №	Ø, мм	Общая длина, мм	Рабочая длина, мм	В упаковке, шт.
DT4958-QZ	1	34	12	2
DT4959-QZ	1,5	40	18	2
DT4900-QZ	2	49	24	2
DT4901-QZ	2,5	57	30	2
DT4902-QZ	3	61	33	2
DT4960-QZ	3,3	65	36	2
DT4903-QZ	3,5	70	39	2
DT4904-QZ	4	75	43	2
DT4961-QZ	4,2	75	43	1
DT4905-QZ	4,5	80	47	1
DT4906-QZ	5	86	52	1
DT4907-QZ	5,5	93	57	1
DT4908-QZ	6	93	57	1
DT4909-QZ	6,5	101	63	1
DT4910-QZ	6,8	109	66	1
DT4911-QZ	7	109	69	1
DT4962-QZ	7,5	109	66	1
DT4912-QZ	8	117	75	1
DT4963-QZ	8,5	117	75	1
DT4913-QZ	9	125	81	1
DT4964-QZ	9,5	125	78	1
DT4914-QZ	10	133	87	1
DT4965-QZ	10,5	133	87	1
DT4915-QZ	11	142	94	1
DT4966-QZ	11,5	142	91	1
DT4916-QZ	12	151	101	1
DT4967-QZ	12,5	151	98	1
DT4917-QZ	13	151	101	1

**EXTREME<sup>®</sup> INDUSTRIAL COBALT HSS-CO**



**ПРОМЫШЛЕННАЯ УПАКОВКА**

Артикул №	Ø, мм	Общая длина, мм	Рабочая длина, мм	В упаковке, шт.
DT4918-QZ	2	49	24	10
DT4919-QZ	2,5	57	30	10
DT4920-QZ	3	61	33	10
DT4921-QZ	3,2	65	36	10
DT4922-QZ	3,3	65	36	10
DT4923-QZ	3,5	70	39	10
DT4924-QZ	4	75	43	10
DT4925-QZ	4,1	75	43	10
DT4926-QZ	4,2	75	43	10
DT4927-QZ	4,5	80	47	10
DT4928-QZ	4,8	86	52	10
DT4929-QZ	5	86	52	10
DT4930-QZ	5,1	86	52	10
DT4931-QZ	5,2	86	52	10
DT4932-QZ	5,5	93	57	10
DT4933-QZ	6	93	57	10
DT4934-QZ	6,5	101	63	10
DT4935-QZ	6,8	109	66	10
DT4936-QZ	7	109	69	10
DT4937-QZ	7,5	109	66	10
DT4938-QZ	8	117	75	10
DT4939-QZ	8,5	117	75	10
DT4940-QZ	9	125	81	10
DT4941-QZ	9,5	125	81	10
DT4942-QZ	10	133	87	10
DT4943-QZ	10,2	133	87	10
DT4944-QZ	10,5	133	87	5
DT4945-QZ	11	142	94	5
DT4946-QZ	11,5	142	91	5
DT4947-QZ	12	151	101	5
DT4948-QZ	12,5	151	98	5



**НАБОРЫ**

Артикул №	Описание	Ø, мм
DT4956-QZ	Набор сверл по металлу HSS-Co (6 шт.) в пластиковой cassette	2 / 3 / 4 / 5 / 6 / 8 мм
DT4957-QZ	Набор сверл по металлу HSS-Co (29 шт.)	1 / 1,5 / 2 / 2,5 / 3 / 3,2 / 3,3 / 3,54 / 4,2 / 4,5 / 4,8 / 5 / 5,5 / 6 / 6,5 / 7 / 7,5 / 8 / 8,5 / 9 / 9,5 / 10 / 10,5 / 11 / 11,5 / 12 / 12,5 / 13 мм





**EXTREME® HSS-G**

**УВЕЛИЧЕННЫЙ СРОК СЛУЖБЫ И СКОРОСТЬ**

До 50% прочнее (по сравнению с HSS-R).  
Скорость сверления до 4 раз выше (по сравнению HSS-R).

**ЦЕНТРИРУЮЩЕЕ ОСТРИЕ**

Два дополнительных реза по краям позволяют делать чистые, более ровные отверстия без заусенцев.

**ХВОСТОВИК, ПРЕДОТВРАЩАЮЩИЙ ПРОСКАЛЬЗЫВАНИЕ**

3 плоских грани предотвращают проскальзывание в патроне (только для диаметра 5,0 мм и выше).

**УСИЛЕННЫЙ СЕРДЕЧНИК**

Инновационный конусный стержень значительно снижает количество поломок. Золотистое оксидное покрытие предотвращает перегрев и увеличивает срок службы.



**ПРИМЕНЕНИЕ**

Может использоваться с ручными дрелями для обработки легированной и нелегированной стали вязкостью до 900 Н/мм<sup>2</sup>.



**СОВМЕСТИМЫЕ ИНСТРУМЕНТЫ**

Дрели для сверления листовых или тонких материалов (подходит для обработки дерева или пластмассы).



**УПАКОВКА**

Артикул №	Ø, мм	Общая длина, мм	Рабочая длина, мм	В упаковке, шт.
DT5034-QZ	1	34	12	2
DT5035-QZ	1,5	40	18	2
DT5036-QZ	2	49	24	2
DT5037-QZ	2,5	57	30	2
DT5038-QZ	3	61	33	2
DT5039-QZ	3,2	65	36	2
DT5040-QZ	3,3	65	36	2
DT5041-QZ	3,5	70	39	2
DT5042-QZ	4	75	43	2
DT5063-QZ	4,1	75	43	1
DT5043-QZ	4,2	75	43	1
DT5044-QZ	4,5	80	46	1
DT5045-QZ	4,8	86	46	1
DT5046-QZ	5	86	46	1
DT5047-QZ	5,5	93	57	1
DT5048-QZ	6	93	57	1
DT5049-QZ	6,5	101	58	1
DT5067-QZ	6,8	109	66	1
DT5050-QZ	7	109	66	1
DT5051-QZ	7,5	109	66	1
DT5052-QZ	8	117	72	1
DT5053-QZ	8,5	117	72	1
DT5054-QZ	9	125	78	1
DT5055-QZ	9,5	125	78	1
DT5056-QZ	10	133	84	1
DT5057-QZ	10,5	133	84	1
DT5058-QZ	11	142	91	1
DT5059-QZ	11,5	142	91	1
DT5060-QZ	12	151	98	1
DT5061-QZ	12,5	151	98	1

**EXTREME® 2 HSS-G**



**ПРОМЫШЛЕННАЯ УПАКОВКА**

Артикул №	Ø, мм	Общая длина, мм	Рабочая длина, мм	В упаковке, шт.
DT5535-QZ	1	34	12	10
DT5536-QZ	1,5	40	18	10
DT5537-QZ	2	49	24	10
DT5538-QZ	2,5	57	30	10
DT5539-QZ	3	61	33	10
DT5540-QZ	3,2	65	36	10
DT5541-QZ	3,3	65	36	10
DT5542-QZ	3,5	70	39	10
DT5543-QZ	4	75	43	10
DT5566-QZ	4,1	75	43	10
DT5544-QZ	4,2	75	43	10
DT5545-QZ	4,5	80	46	10
DT5546-QZ	4,8	86	46	10
DT5547-QZ	5	86	46	10
DT5567-QZ	5,1	86	46	10
DT5568-QZ	5,2	86	46	10
DT5548-QZ	5,5	93	57	10
DT5549-QZ	6	93	57	10
DT5550-QZ	6,5	101	58	10
DT5551-QZ	7	109	66	10
DT5552-QZ	7,5	109	66	10
DT5553-QZ	8	117	72	10
DT5554-QZ	8,5	117	72	10
DT5555-QZ	9	125	78	10
DT5556-QZ	9,5	125	78	10
DT5557-QZ	10	133	84	10
DT5558-QZ	10,5	133	84	10
DT5559-QZ	11	142	91	10
DT5560-QZ	11,5	142	91	10
DT5561-QZ	12	151	98	10
DT5562-QZ	12,5	151	98	10

**НАБОРЫ**

Артикул №	Описание и состав	Ø, мм
DT70710-QZ	Набор сверл по металлу EXTREME® 2 HSS-G (13 шт.) в блистерной упаковке и компактном чехле ToughCase™	1,5 / 2 / 2,5 / 3 / 3,2 / 3,5 / 4 / 4,5 / 5 / 5,5 / 6 / 6,5 / 7 мм
DT70711-QZ	Набор сверл по металлу EXTREME® 2 HSS-G (19 шт.) в компактном чехле ToughCase™, насадки для шуруповерта 25 мм: Ph2 (4 шт.), Pz2 (4 шт.); 50 мм: Ph2, Pz2, SL5.5	2 / 3 / 4 / 5 / 6 / 8 мм
DT7926-XJ	Набор сверл по металлу EXTREME® 2 HSS-G (29 шт.) в фирменной кассете	1 / 1,5 / 2 / 2,5 / 3 / 3,2 / 3,3 / 3,5 / 4 / 4,2 / 4,5 / 4,8 / 5 / 5,5 / 6 / 6,5 / 7 / 7,5 / 8 / 8,5 / 9 / 9,5 / 10 / 10,5 / 11 / 11,5 / 12 / 12,5 / 13 мм
DT79388-QZ	Набор сверл по металлу EXTREME® 2 HSS-G (36 шт.) в компактном чехле ToughCase™ насадки для шуруповерта 25 мм: Pz1, Pz2 (2 шт.), Pz3, Ph1, Ph2, Ph3, T20, T25; 50 мм: Pz2 / Ph2; 70 мм: T20 / T25	1 / 1,5 / 2 / 2,5 / 3 / 3,2 / 3,3 / 3,5 / 4 / 4,2 / 4,5 / 4,8 / 5 / 5,5 / 6 / 6,5 / 7 / 7,5 / 8 / 10 / 12 мм





## HSS-G HIGH PERFORMANCE

### ОСОБЕННОСТИ И ПРЕИМУЩЕСТВА

- Специальная сталь, изготовленная из высококачественной, быстрорежущей стали (HSS), соответствует стандарту DIN 33, обеспечивает более долгий срок службы.
- Шлифованная правосторонняя спиральная канавка типа N, прецизионная заточка под углом 118°. Диаметр хвостовика сверл более 13 мм (1/2") уменьшен до 12,7 мм.
- Фрезерованный ствол. Сверла диаметром более 13 мм выпускаются с фрезерованным хвостовиком диаметром 12,7 мм.
- Прецизионная заточка кромки спирали обеспечивает быстрое сверление, долгий срок службы и точность сверления. Допуск диаметра по классу H8.

### ПРИМЕНЕНИЕ

Может использоваться с ручными дрелями или сверлильными станками для обработки стального литья, легированных и нелегированных материалов, литого чугуна, чугуна со сферическим графитом, никеля, латуни и т. д. вязкостью до 900 Н/мм<sup>2</sup>.



### УПАКОВКА

Артикул №	Ø, мм	Общая длина, мм	Рабочая длина, мм	В упаковке, шт.
DT5201-QZ	1	34	12	2
DT5202-QZ	1,5	40	18	2
DT5203-QZ	2	49	24	2
DT5204-QZ	2,5	57	30	2
DT5205-QZ	3	61	33	2
DT5206-QZ	3,2	65	36	2
DT5208-QZ	3,5	70	39	2
DT5209-QZ	4	75	43	2
DT5211-QZ	4,2	75	43	1
DT5212-QZ	4,5	80	47	1
DT5213-QZ	4,8	86	52	1
DT5214-QZ	5	86	52	1
DT5215-QZ	5,5	93	57	1
DT5216-QZ	6	93	57	1
DT5217-QZ	6,5	101	63	1
DT5218-QZ	7	109	69	1
DT5219-QZ	8	117	75	1
DT5220-QZ	8,5	117	75	1
DT5221-QZ	9	125	81	1
DT5222-QZ	10	133	87	1
DT5224-QZ	11	142	94	1
DT5226-QZ	12	151	101	1
DT5227-QZ	13	151	101	1
DT5228-QZ	14	160	108	1
DT5229-QZ	15	169	114	1
DT5230-QZ	16	178	120	1

### НАБОРЫ

Артикул №	Описание	Ø, мм
DT5921-QZ	Набор (10 шт.) в пластиковом боксе	1 / 2 / 3 / 4 / 5 / 6 / 7 / 8 / 9 / 10 мм
DT5922-QZ	Набор (13 шт.) в пластиковом боксе	1,5 / 2 / 2,5 / 3,2 / 3 / 3,5 / 4 / 4,5 / 2x 5 / 5,5 / 6 / 6,5 мм
DT5923-QZ	Набор (19 шт.) в пластиковом боксе	1 / 1,5 / 2 / 2,5 / 3 / 3,5 / 4 / 4,5 / 5,5 / 6 / 6,5 / 7 / 7,5 / 8 / 8,5 / 9 / 9,5 / 10 мм
DT5929-QZ	Набор (29 шт.) в пластиковом боксе	1 / 1,5 / 2 / 2,5 / 3 / 3,2 / 3,3 / 3,5 / 4 / 4,2 / 4,5 / 4,8 / 5 / 5,5 / 6 / 6,5 / 7 / 7,5 / 8 / 8,5 / 9 / 9,5 / 10 / 10,5 / 11 / 11,5 / 12 / 12,5 / 13 мм

### ПРОМЫШЛЕННАЯ УПАКОВКА

Артикул №	Ø, мм	Общая длина, мм	Рабочая длина, мм	В упаковке, шт.
DT5301-QZ	1	34	12	10
DT5311-QZ	2	49	24	10
DT5321-QZ	3	61	33	10
DT5332-QZ	4	75	43	10
DT5342-QZ	5	86	52	10
DT5352-QZ	6	93	57	10
DT5362-QZ	7	109	69	10
DT5372-QZ	8	117	75	10
DT5377-QZ	8,5	117	75	10
DT5382-QZ	9	125	81	10
DT5387-QZ	9,5	125	81	10
DT5392-QZ	10	133	87	10
DT5393-QZ	10,5	133	87	10
DT5394-QZ	11	142	94	5
DT5396-QZ	12	151	101	5

## HSS-R HIGH PERFORMANCE

### ОСОБЕННОСТИ И ПРЕИМУЩЕСТВА

- Нелегированная вороненая сталь, прецизионная заточка кромки спирали обеспечивает быстрое сверление, долгий срок службы и точность сверления без увода.
- Шлифованная правосторонняя спираль типа N, прецизионная заточка под углом 118°.

### СОВМЕСТИМЫЕ ИНСТРУМЕНТЫ

Дрели или сверлильные станки для обработки стали, легированных и нелегированных сплавов, литого чугуна, спеченной железной руды, никеля, латуни и т. д. вязкостью до 900 Н/мм<sup>2</sup>.



### УПАКОВКА

Артикул №	Ø, мм	Общая длина, мм	Рабочая длина, мм	В упаковке, шт.
DT5101-QZ	1	34	12	2
DT5106-QZ	1,5	40	18	2
DT5110-QZ	2	49	24	2
DT5116-QZ	2,5	57	30	2
DT5121-QZ	3	61	33	2
DT5123-QZ	3,2	65	36	2
DT5124-QZ	3,25	70	39	2
DT5127-QZ	3,5	75	43	2
DT5132-QZ	4	75	43	1
DT5134-QZ	4,2	80	47	1
DT5137-QZ	4,5	86	52	1
DT5142-QZ	5	86	52	1
DT5147-QZ	5,5	93	57	1
DT5152-QZ	6	93	57	1
DT5157-QZ	6,5	101	63	1
DT5162-QZ	7	109	69	1
DT5167-QZ	7,5	109	69	1
DT5172-QZ	8	117	75	1
DT5177-QZ	8,5	117	75	1
DT5182-QZ	9	125	81	1
DT5191-QZ	10	133	87	1
DT5193-QZ	10,5	133	87	1
DT5194-QZ	11	133	87	1
DT5196-QZ	12	151	101	1
DT5197-QZ	12,5	151	101	1
DT5198-QZ	13	151	101	1

### НАБОРЫ

Артикул №	Описание	Ø, мм
DT5911-QZ	Набор (10 шт.) в пластиковом боксе	1 / 2 / 3 / 4 / 5 / 6 / 7 / 8 / 9 / 10 мм
DT5912-QZ	Набор (13 шт.) в пластиковом боксе	1,5 / 2 / 2,5 / 3,2 / 3 / 3,5 / 4 / 4,5 / 2x 5 / 5,5 / 6 / 6,5 мм
DT5913-QZ	Набор (19 шт.) в пластиковом боксе	1 / 1,5 / 2 / 2,5 / 3 / 3,5 / 4 / 4,5 / 5 / 5,5 / 6 / 6,5 / 7 / 7,5 / 8 / 8,5 / 9 / 9,5 / 10 мм
DT5930-QZ	Набор (29 шт.) в пластиковом боксе	1 / 1,5 / 2 / 2,5 / 3 / 3,2 / 3,3 / 3,5 / 4 / 4,2 / 4,5 / 4,8 / 5 / 5,5 / 6 / 6,5 / 7 / 7,5 / 8 / 8,5 / 9 / 9,5 / 10 / 10,5 / 11 / 11,5 / 12 / 12,5 / 13 мм

## EXTREME® IMPACT HSS-TIN METAL

**ХВОСТОВИК ДЛЯ БЫСТРОЙ ЗАМЕНЫ**  
позволяет быстро менять приспособления

**ТИТАНОВОЕ ПОКРЫТИЕ**  
Увеличенная устойчивость к износу и коррозии, увеличение срока службы до 2 раз (по сравнению с воронением)

**УЛУЧШЕННАЯ ГЕОМЕТРИЯ СПИРАЛИ**  
Спираль со специальной заточкой режущей кромки обеспечивает чистые круглые отверстия с ровными краями

**УСИЛЕННЫЙ СТВОЛ**

Срок службы в 2 раза дольше, ствол в 2 раза прочнее. Равномерно увеличивающийся диаметр сердечника в направлении хвостовика увеличивает срок службы. Максимальная стойкость к излому.

**ЦЕНТРИРУЮЩЕЕ ОСТРИЕ**

Быстрое и точное сверление на искривленных поверхностях.



### ПРИМЕНЕНИЕ

Для обработки легированной и нелегированной стали вязкостью до 900 Н/мм<sup>2</sup>, листового металла и тонкостенного профиля (труб, без накернивания), где требуются точные и чистые отверстия.



### СОВМЕСТИМЫЕ ИНСТРУМЕНТЫ

Ударные шуруповерты.



### ШТУЧНАЯ УПАКОВКА

Артикул №	Ø, мм	Общая длина, мм	Рабочая длина, мм	В упаковке, шт.
DT50000-QZ	3	64	26	1
DT50001-QZ	3,2	67	29	1
DT50002-QZ	3,5	70	29	1
DT50003-QZ	4	71	30	1
DT50004-QZ	4,2	71	31	1
DT50005-QZ	4,5	75	31	1
DT50006-QZ	4,8	76	32	1
DT50007-QZ	5	78	33	1
DT50008-QZ	5,5	78	35	1
DT50009-QZ	6	80	37	1
DT50010-QZ	6,5	80	37	1
DT50011-QZ	7	89	45	1
DT50012-QZ	7,5	95	50	1
DT50013-QZ	8	102	50	1
DT50014-QZ	8,5	102	50	1
DT50015-QZ	9	102	50	1
DT50016-QZ	10	102	50	1
DT50017-QZ	11	102	50	1
DT50018-QZ	12	102	50	1

Артикул №	Описание	Состав
DT50050-QZ	Набор сверл Impact Titanium (10 шт.)	Держатель насадок, темные защитные очки
Сверла по металлу Impact Titanium	3 мм 3,2 мм 3,5 мм 4 мм 4,5 мм 5 мм 6 мм 8 мм 10 мм 12 мм	1 1 1 1 1 1 1 1 1 1



## EXTREME® СТУПЕНЧАТЫЕ СВЕРЛА ДЛЯ УДАРНЫХ ШУРУПОВЕРТОВ QUICK CHANGE

**ХВОСТОВИК ДЛЯ БЫСТРОЙ ЗАМЕНЫ**  
позволяет быстро менять приспособления

**ТИТАНОВОЕ ПОКРЫТИЕ**

Увеличенная устойчивость к износу и коррозии, увеличение срока службы до 2-х раз (по сравнению с воронением)

**УЛУЧШЕННАЯ ГЕОМЕТРИЯ**

Более быстрое засверливание. Точное сверление без увода. Спираль со специальной заточкой режущей кромки обеспечивает чистые круглые отверстия с ровными краями



### ПРИМЕНЕНИЕ

Для рассверливания отверстий.

Подходит для обработки конструкционной стали, черных и цветных металлов, пластмассы и тонкостенных профилей (до 3 мм).



Для сверления и рассверливания отверстий в металле диаметром от 4 до 34 мм.

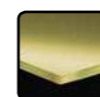
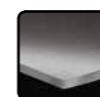

### ШТУЧНАЯ УПАКОВКА

Артикул №	Описание	Размер, мм	В упаковке, шт.
DT5026-QZ	Ступенчатое сверло для ударных шуруповертов	4–12 мм	1
DT5027-QZ	Ступенчатое сверло для ударных шуруповертов	6–18 мм	1
DT5030-QZ	Ступенчатое сверло для ударных шуруповертов	14–25 мм	1
DT5031-QZ	Ступенчатое сверло	20–34 мм	1



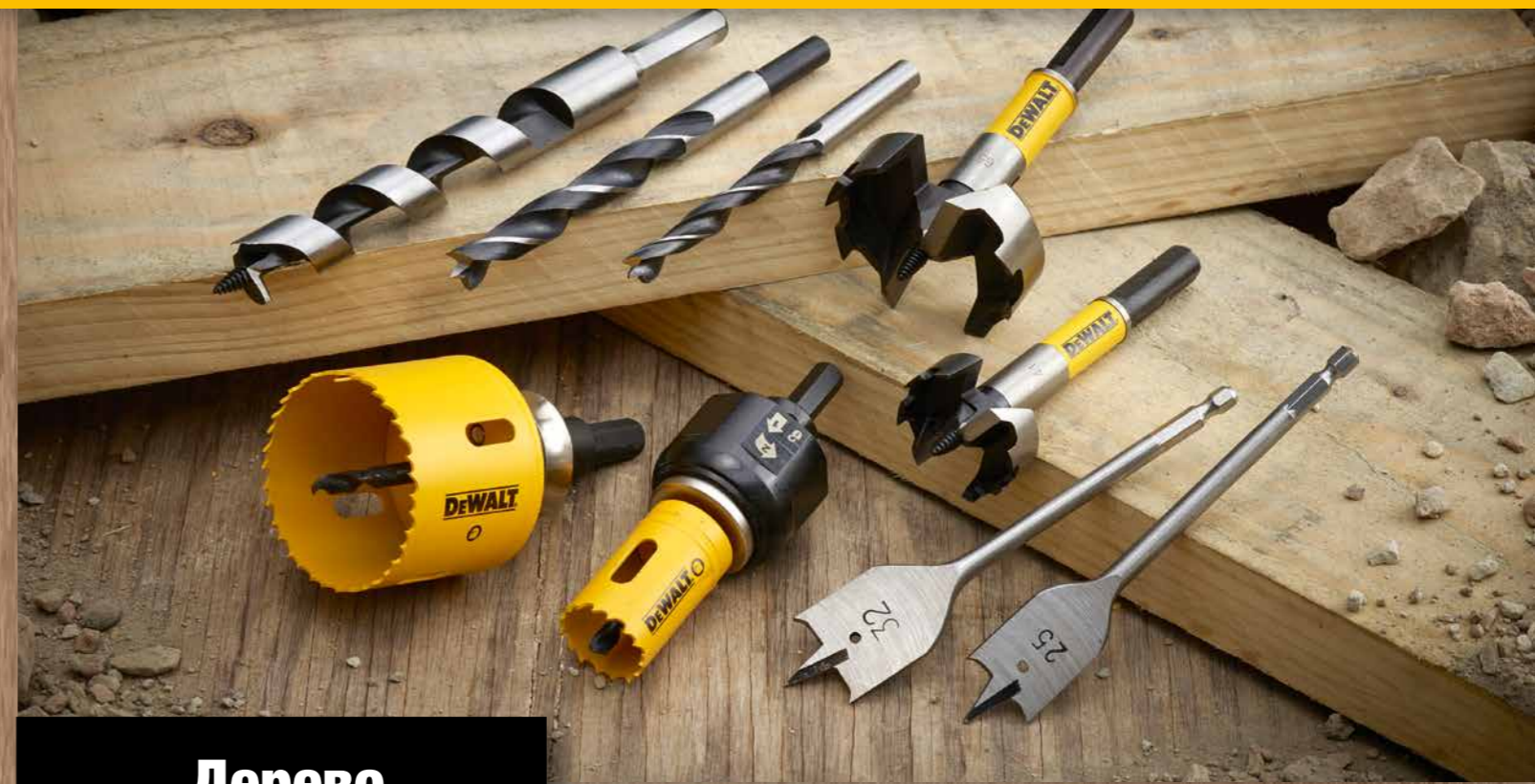

**Дерево**

**РЕКОМЕНДУЕМЫЕ МАТЕРИАЛЫ**



**Опалубочное сверло**

Для быстрого, точного и максимально чистого сверления отверстий в твердом и мягком дереве, а также влажной опалубке.



**Шнековое сверло**

Для быстрого и точного сверления отверстий в твердом и мягком дереве и фанере.



**Перьевое сверло**

Пилотный наконечник и улучшенная форма наружных режущих кромок обеспечивают точное засверливание и чистое отверстие. Идеально подходит для сверления больших отверстий в твердой, мягкой и композитной древесине.



**Спиральное сверло**

Высококачественное сверло из хром-ванадиевой стали с пилотным наконечником и двумя наружными режущими кромками. Для быстрого и точного сверления больших отверстий в твердом и мягком дереве и строительных пиломатериалах.



**Сверло Форстнера**

Для чистого и точного сверления сквозных отверстий в твердом и мягком дереве, деревянных щитах и т. п. Центрирующее острие с самоподачей обеспечивает засверливание без дополнительного давления на сверло.



**Сверло для отверстий под петли**

Для точного сверления отверстий в фанере и натуральном твердом и мягком дереве.



## СПИРАЛЬНЫЕ СВЕРЛА



### ОСОБЕННОСТИ И ПРЕИМУЩЕСТВА

- Высококачественные сверла из хромо-ванадиевой стали с центрирующим острием, двумя резаками и боковыми режущими кромками (форма В).
- Стандарт DIN 7487, закаленные и шлифованные.



### ПРИМЕНЕНИЕ

Для сверления отверстий в фанере и натуральном твердом и мягком дереве. Особенно подходят для сверления отверстий под шканты и сквозных отверстий.



### СОВМЕСТИМЫЕ ИНСТРУМЕНТЫ

Дрели (проводные и аккумуляторные).



### ШТУЧНАЯ УПАКОВКА

Артикул №	Ø, мм	Общая длина, мм	Рабочая длина, мм	В упаковке, шт.
DT4503-QZ	3	70	46	1
DT4504-QZ	4	80	52	1
DT4505-QZ	5	90	60	1
DT4506-QZ	6	100	66	1
DT4507-QZ	7	110	72	1
DT4508-QZ	8	120	80	1
DT4509-QZ	9	130	84	1
DT4510-QZ	10	133	90	1
DT4511-QZ	11	150	100	1
DT4512-QZ	12	155	102	1
DT4513-QZ	13	155	102	1
DT4514-QZ	14	160	107	1
DT4516-QZ	16	165	112	1
DT4518-QZ	18	200	130	1

### НАБОР

Артикул №	Описание	Ø, мм
DT4535-QZ	Набор спиральных сверл по дереву (5 шт.)	4 / 5 / 6 / 8 / 10 мм



## ОПАЛУБОЧНЫЕ СВЕРЛА



### ПРИМЕНЕНИЕ

Для быстрого, точного и максимально чистого сверления отверстий в твердом и мягком дереве и ламинате.

### СОВМЕСТИМЫЕ ИНСТРУМЕНТЫ

Дрели (сетевые и аккумуляторные).



### ШТУЧНАЯ УПАКОВКА

Артикул №	Ø, мм	Общая длина, мм	Рабочая длина, мм	В упаковке, шт.
DT4871-QZ	8	600		1
DT4872-QZ	10	600		1
DT4873-QZ	12	600		1
DT4874-QZ	16	600		1
DT4875-QZ	18	600		1
DT4876-QZ	20	600		1
DT4877-QZ	22	600		1



## ШНЕКОВЫЕ СВЕРЛА ПО ДЕРЕВУ



### ОСОБЕННОСТИ И ПРЕИМУЩЕСТВА

- Цилиндрический хвостовик. Все прочие размеры поставляются с шестигранным хвостовиком.
- Спиральная канавка LEWIS особой формы с легким отводом стружки обеспечивает высокую скорость сверления.
- Центрирующее острие с резьбой обеспечивает точность работы.
- Периферийная режущая кромка позволяет делать чистые отверстия с минимальным образованием сколов.

### ПРИМЕНЕНИЕ

Специальное сверло для быстрого и точного сверления.

### СОВМЕСТИМЫЕ ИНСТРУМЕНТЫ

Дрели (проводные и аккумуляторные).



### ШТУЧНАЯ УПАКОВКА

Артикул №	Ø, мм	Общая длина, мм	Рабочая длина, мм	В упаковке, шт.
DT4600-QZ	6	200	100	1
DT4602-QZ	8	200	100	1
DT4604-QZ	10	200	100	1
DT4606-QZ	12	200	100	1
DT4608-QZ	14	200	100	1
DT4610-QZ	16	200	100	1
DT4612-QZ	18	200	100	1
DT4614-QZ	20	200	100	1
DT4615-QZ	22	200	100	1
DT4616-QZ	24	200	100	1
DT4618-QZ	26	200	100	1
DT4619-QZ	28	200	100	1
DT4620-QZ	30	200	100	1
DT4621-QZ	32	200	100	1
DT4632-QZ	8	380	280	1
DT4634-QZ	10	380	280	1
DT4636-QZ	12	380	280	1
DT4638-QZ	14	380	280	1
DT4640-QZ	16	380	280	1
DT4642-QZ	18	380	280	1
DT4644-QZ	20	380	280	1
DT4645-QZ	22	380	280	1
DT4646-QZ	24	380	280	1
DT4648-QZ	26	380	280	1
DT4649-QZ	28	380	280	1
DT4650-QZ	30	380	280	1
DT4651-QZ	32	380	280	1



**СВЕРЛА ФОРСТНЕРА**



**ОСОБЕННОСТИ И ПРЕИМУЩЕСТВА**

- Хвостовик, предотвращающий проскальзывание. Три фрезерованные плоскости предотвращают проворачивание сверла в патроне и обеспечивают максимальную передачу энергии.
- Центрирующее острие с резьбой обеспечивает засверливание без дополнительного давления на сверло.
- 2 тонкие режущие кромки для быстрого сверления.

**ПРИМЕНЕНИЕ**

Для быстрого, чистого и точного сверления сквозных отверстий в твердом и мягком дереве, деревянных щитах и гипсокартоне.

**СОВМЕСТИМЫЕ ИНСТРУМЕНТЫ**

Дрели (проводные и аккумуляторные).



**ШТУЧНАЯ УПАКОВКА**

Артикул №	Ø, мм	В упаковке, шт.
DT4575-QZ	25	1
DT4576-QZ	28	1
DT4577-QZ	32	1
DT4578-QZ	35	1
DT4579-QZ	38	1
DT4580-QZ	41	1
DT4581-QZ	45	1
DT4582-QZ	51	1
DT4583-QZ	54	1
DT4584-QZ	57	1
DT4585-QZ	65	1
DT4586-QZ	68	1
DT4587-QZ	74	1
DT4588-QZ	76	1
DT4589-QZ	92	1
DT4590-QZ	117	1
DT4592-QZ	Удлинитель 140 мм	1



**EXTREME® ПЕРЬЕВЫЕ СВЕРЛА ДЛЯ УДАРНЫХ ИНСТРУМЕНТОВ**

**СТАЛЬНОЙ ХВОСТОВИК**

Особо толстый и надежный, обеспечивает очень долгий срок службы. Хвостовик 1/4" гарантирует простоту зажима и предотвращает проворачивание.



**СКОШЕННЫЕ КРОМКИ СВЕРЛА**

Режущие кромки со скосом на внешней стороне обеспечивают точное и чистое отверстие даже в дереве с гвоздями.

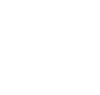
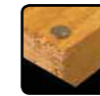

**ПРИМЕНЕНИЕ**

Для быстрого и точного сверления отверстий в твердом и мягком дереве, строительном лесе и дереве с гвоздями.

**СОВМЕСТИМЫЕ ИНСТРУМЕНТЫ**

Дрели (проводные и аккумуляторные).



**ШТУЧНАЯ УПАКОВКА**

Артикул №	Ø, мм	Общая длина, мм	В упаковке, шт.
DT4762-QZ	10	152	1
DT4763-QZ	12	152	1
DT4764-QZ	13	152	1
DT4765-QZ	14	152	1
DT4766-QZ	16	152	1
DT4767-QZ	18	152	1
DT4768-QZ	20	152	1
DT4769-QZ	22	152	1
DT4770-QZ	24	152	1
DT4771-QZ	25	152	1
DT4772-QZ	26	152	1
DT4773-QZ	28	152	1
DT4774-QZ	30	152	1
DT4775-QZ	32	152	1
DT4776-QZ	35	152	1
DT4777-QZ	38	152	1
DT4778-QZ	40	152	1

**УДЛИНИТЕЛЬ**

Артикул №	Описание	В упаковке, шт.
DT4849-QZ	300 x 1/4"	1

**ШТУЧНАЯ УПАКОВКА**

Артикул №	Ø, мм	Общая длина, мм	В упаковке, шт.
DT4780-QZ	10	406	1
DT4781-QZ	12	406	1
DT4783-QZ	14	406	1
DT4784-QZ	16	406	1
DT4785-QZ	20	406	1
DT4786-QZ	22	406	1
DT4787-QZ	24	406	1
DT4788-QZ	25	406	1
DT4789-QZ	26	406	1
DT4791-QZ	30	406	1
DT4792-QZ	32	406	1
DT4793-QZ	35	406	1

**НАБОР**

Артикул №	Описание	Ø, мм
DT7943B-QZ	Набор перьевых сверл по дереву (8 шт.) в кейсе MiniSafe	12 / 16 / 18 / 20 / 22 / 25 / 28 / 32 (152 мм)



## СВЕРЛА ДЛЯ ОТВЕРСТИЙ ПОД ПЕТЛИ



### ОСОБЕННОСТИ И ПРЕИМУЩЕСТВА

- Хвостовик, предотвращающий проскальзывание. Шестигранный хвостовик обеспечивает надежный захват в патроне.
- Центрирующее острие и твердосплавная режущая кромка. Обеспечивает выборку точных отверстий под шарнирные петли.



### ПРИМЕНЕНИЕ

Подходит для сверления отверстий в ДСП, фанере и натуральном твердом и мягком дереве.



### СОВМЕСТИМЫЕ ИНСТРУМЕНТЫ

Дрели (проводные и аккумуляторные).



### ШТУЧНАЯ УПАКОВКА

Артикул №	Ø, мм	Общая длина, мм	В упаковке, шт.
DT4541-QZ	26	65	1
DT4543-QZ	35	65	1

## ПАТРОНЫ



### БЫСТРОЗАЖИМНЫЕ 10–13 мм — ШТУЧНАЯ УПАКОВКА

Артикул №	Материал	Хвостовик	Диапазон зажима, мм	Цельный/2-элементный	В упаковке, шт.
DT7002-QZ	Пластмасса	1/2" × 20 UNF	1,5- 13	2	1
DT7043-QZ	Металл	1/2" × 20 UNF	1,5- 13	2	1
DT7044-QZ	Металл	1/2" × 20 UNF	1,5- 13	2	1
DT7045-QZ	Металл	1/2" × 20 UNF	1,5- 13	1	1
DT7046-QZ	Металл	1/2" × 20 UNF	1,5- 13	1	1
DT7025-QZ	Пластмасса	1/2" × 20 UNF	1,5- 13	2	1

### С ЗУБЧАТЫМ ВЕНЦОМ 10–13 мм — ШТУЧНАЯ УПАКОВКА

Артикул №	Хвостовик	Диапазон зажима, мм	В упаковке, шт.
DT7013-QZ	3/8" × 24 UNF	1,0-10	1

## КЛЮЧИ ДЛЯ ПАТРОНОВ



### ШТУЧНАЯ УПАКОВКА

Артикул №	Хвостовик	В упаковке, шт.
DT7021-QZ	Ключ для патрона	1

## СПЕЦИАЛЬНЫЕ ПАТРОНЫ И АДАПТЕРЫ



### ШТУЧНАЯ УПАКОВКА

Артикул №	Хвостовик	Диапазон зажима, мм	В упаковке, шт.
DT7005-QZ	Патрон 1/2" × 20 UNF с зубчатым венцом и адаптером SDS	1,5-13	1
DT7030-QZ	Адаптер для применения патронов 1/2" × 20 UNF на перфораторах SDS-Plus® (переходной патрон)/держатель насадок шуруповерта	-	1
DT7018-QZ	2-элементный быстрозажимной металлический патрон для перфораторов на 2 и 4 кг (напр., D25404K)	1,5-13	1

## ПРИНАДЛЕЖНОСТИ ДЛЯ ЗАМЕШИВАНИЯ



### ОСОБЕННОСТИ И ПРЕИМУЩЕСТВА

- Универсальный инструмент для замешивания, используется с дрелями с патроном 13 мм. Смешивание снизу вверх.
- Может использоваться с DW130.
- Есть модификация M14.

### ПРИМЕНЕНИЕ

Для смешивания красок, лаков, клея для обоев и т. п.

### ШТУЧНАЯ УПАКОВКА

Артикул №	Хвостовик	Ø, мм	Общая длина, мм	В упаковке, шт.
DT4950-QZ	Шестигранный	100	600	1
DT4951-QZ	Шестигранный	120	600	1
DT4952-QZ	M14	120	600	1



## ВВЕДЕНИЕ

Линейка пильных коронок DeWALT® включает в себя принадлежности четырех типов/уровней производительности:

### Стандартные биметаллические

Позволяют эффективно обрабатывать дерево, металл и пластмассу.

### Биметаллические EXTREME®

Обеспечивают обработку тех же материалов, что и стандартные, но отличаются повышенной производительностью и увеличенным сроком службы при обработке металла.

### Биметаллические EXTREME® для ударных инструментов

Только для использования с ударными шуруповертами при обработке металла.

### EXTREME® с карбидными зубьями

Только для промышленной обработки металла, включая нержавеющую сталь.

## РЕКОМЕНДУЕМЫЕ МАТЕРИАЛЫ

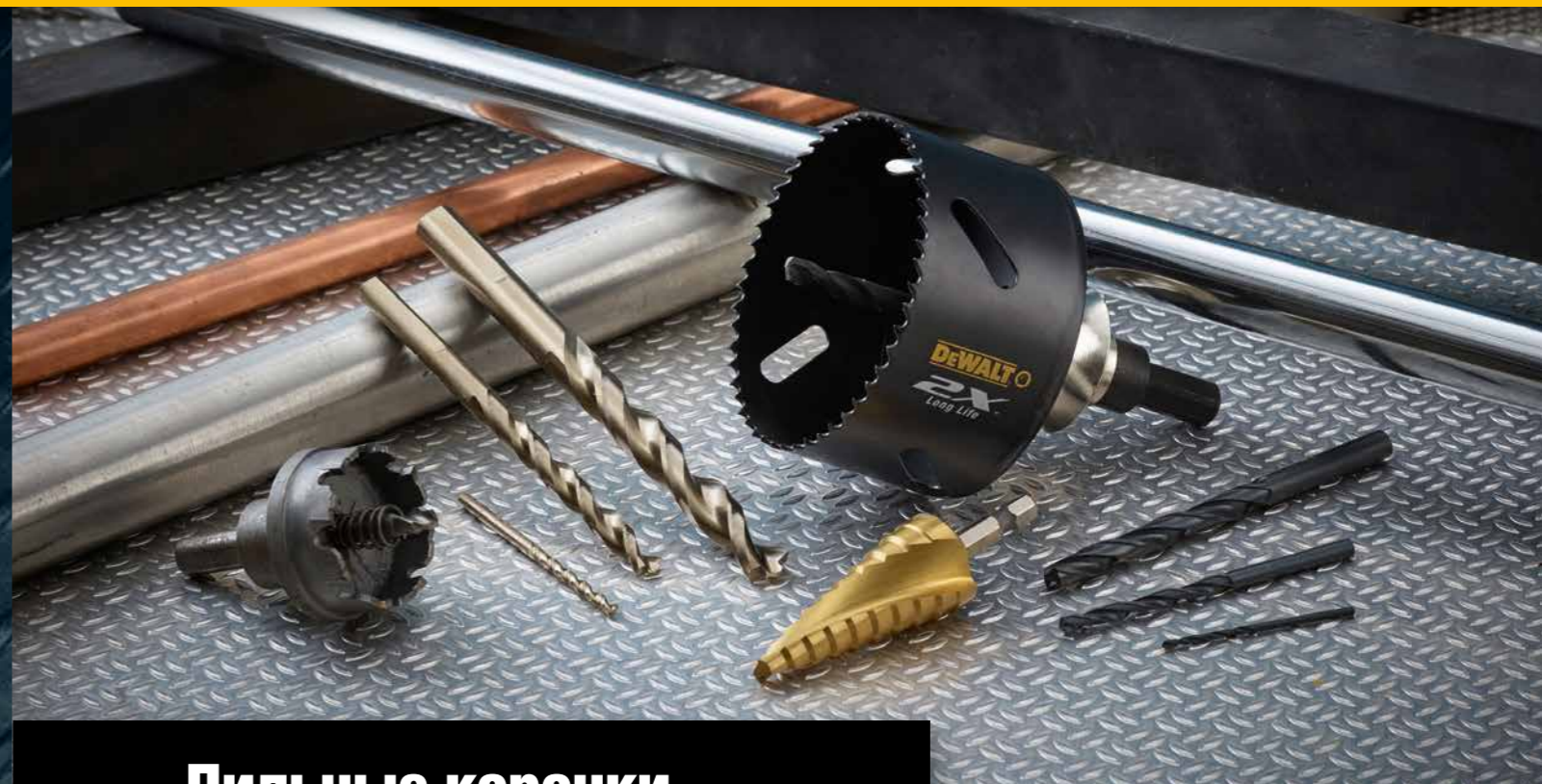

## Пильные коронки



### Карбидные

Срок службы в 10 раз дольше (по сравнению с биметаллическими EXTREME®).  
Карбидные зубья обеспечивают точное и плавное сверление и чистые отверстия.  
Закраина, ограничивающая глубины, предотвращает слишком сильное погружение зубьев и продлевает срок службы.  
Подходит для любых металлов.  
Цельная конструкция повышает надежность и срок службы.

### Биметаллические EXTREME®

Зубья из стали с 8%-ным содержанием кобальта (M42).  
Наклонные ступенчатые выемки облегчают удаление стружки.  
Специальная геометрия зубьев обеспечивает эффективность работы и прочность.

### Биметаллические для ударных инструментов

Особо острые и ударопрочные.  
Предназначены для быстрого и точного сверления с помощью ударного шуруповерта.  
Цельная конструкция повышает надежность и срок службы.

### Стандартные биметаллические

Зубья с агрессивной геометрией из стали M3.  
Сдвоенная геометрия зубьев повышает округлость отверстия и точность обработки.



**EXTREME** КАРБИДНЫЕ ПИЛЬНЫЕ КОРОНКИ **НОВИНКА**

**ДОЛГОВЕЧНОСТЬ**  
Срок службы в 10 раз дольше (по сравнению с биметаллическими EXTREME®). Целая конструкция повышает надежность и срок службы.

**ВСТРОЕННЫЙ ДЕРЖАТЕЛЬ**  
Хвостовик предотвращает проворачивание сверла в патроне и обеспечивает максимальную передачу энергии.

**КАРБИДНЫЕ ЗУБЬЯ**  
Обеспечивают гладкие, чистые отверстия и служат в 10 раз дольше.

**СВЕРЛО С ПИЛОТНЫМ НАКОНЕЧНИКОМ**  
Легкое засверливание в любые материалы; предотвращает уход коронки.

**ПРУЖИНА ДЛЯ ОЧИСТКИ**  
Быстрое и удобное удаление пробки.



**ПРИМЕНЕНИЕ**

Для резки нержавеющей стали, черных и цветных металлов.



**СОВМЕСТИМЫЕ ИНСТРУМЕНТЫ**

Дрели (проводные и аккумуляторные).



**ШТУЧНАЯ УПАКОВКА**

Артикул №	Ø, мм	Глубина реза, мм	В упаковке, шт.
DT8364-QZ	14	13	1
DT8331-QZ	19	13	1
DT8365-QZ	20	13	1
DT8366-QZ	21	13	1
DT8332-QZ	22	13	1
DT8333-QZ	25	13	1
DT8367-QZ	27	13	1
DT8334-QZ	29	13	1
DT8335-QZ	30	13	1
DT8368-QZ	31	13	1
DT8336-QZ	32	13	1
DT8338-QZ	35	13	1
DT8339-QZ	38	13	1
DT8369-QZ	40	13	1
DT8340-QZ	41	13	1
DT8341-QZ	44	13	1
DT8370-QZ	48	13	1
DT8342-QZ	51	13	1
DT8344-QZ	54	13	1
DT8346-QZ	57	13	1
DT8348-QZ	60	13	1
DT8349-QZ	64	13	1
DT8371-QZ	65	13	1
DT8350-QZ	67	13	1
DT8372-QZ	68	13	1
DT8373-QZ	70	13	1
DT8351-QZ	73	13	1
DT8352-QZ	76	13	1
DT8374-QZ	79	13	1
DT8353-QZ	83	13	1
DT8354-QZ	89	13	1
DT8355-QZ	92	13	1

**ЦЕНТРИРУЮЩЕЕ СВЕРЛО — ШТУЧНАЯ УПАКОВКА**

Артикул №	Описание
DT8362-QZ	Центрирующее сверло для карбидных пильных коронок

**НАБОР**

Артикул №	Описание
DT8360-QZ	Набор (4 шт.) в прочном чехле MiniSafe 3 пильных коронки: 22 / 29 / 35 мм. 1 центрирующее сверло.



**EXTREME** ПИЛЬНЫЕ КОРОНКИ ДЛЯ УДАРНЫХ ИНСТРУМЕНТОВ

**ЦЕЛЬНАЯ ПИЛЬНАЯ КОРОНКА**  
Цельная конструкция повышает надежность и срок службы.

**ПРУЖИНА ДЛЯ ОЧИСТКИ**  
Быстрое и удобное удаление пробки.

**УЛУЧШЕННАЯ ГЕОМЕТРИЯ ЗУБЬЕВ**  
Обеспечивает быстрый чистый пропил и большее число отверстий за то же время.

**СВЕРЛО С ПИЛОТНЫМ НАКОНЕЧНИКОМ**  
Предотвращает уход центрирующего сверла при засверливании и позволяет работать без черного сверления.

Тонкостенная конструкция повышает эффективность обработки тонкого материала.



**ПРИМЕНЕНИЕ**

Идеально подходит для прорезания отверстий в тонком металле, пластмассе и стеклопластике.



**СОВМЕСТИМЫЕ ИНСТРУМЕНТЫ**

Ударные шуруповерты, проводные и аккумуляторные дрели.



**ШТУЧНАЯ УПАКОВКА**

Артикул №	Ø, мм	Глубина реза, мм	В упаковке, шт.
DT8253-QZ	19	20	1
DT8254-QZ	22	20	1
DT8255-QZ	25	20	1
DT8256-QZ	29	20	1
DT8257-QZ	32	20	1
DT8258-QZ	35	20	1
DT8259-QZ	38	20	1



## EXTREME® БИМЕТАЛЛИЧЕСКИЕ HSS

### УВЕЛИЧИВАЕТ СРОК СЛУЖБЫ

Конструкция закаленных зубьев из стали с 8%-ным содержанием кобальта (M42) увеличивает срок службы в 2 раза (по сравнению со стандартными биметаллическими коронками)

### ГЕОМЕТРИЯ ЗУБЬЕВ

Сдвоенные зубья с выемками разной глубины позволяют эффективно удалять стружку.

### ТОНКОСТЕННАЯ КОНСТРУКЦИЯ

Тонкостенная конструкция из высококачественной стали облегчает обработку любого материала.

### УДОБНОЕ УДАЛЕНИЕ ПРОБКИ

Диагональные прорези облегчают удаление пробки.



### ПРИМЕНЕНИЕ

Для обработки стали, нержавеющей стали, алюминия, латуни, меди, цинка, олова, дерева, штукатурки и пластмассы.

### СОВМЕСТИМЫЕ ИНСТРУМЕНТЫ

Дрели (проводные и аккумуляторные).

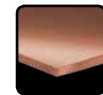
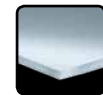

### ШТУЧНАЯ УПАКОВКА

Артикул №	∅, мм	Глубина реза, мм	В упаковке, шт.
DT8114L-QZ	14	37	1
DT8116L-QZ	16	37	1
DT8117L-QZ	17	37	1
DT8119L-QZ	19	37	1
DT8120L-QZ	20	37	1
DT8121L-QZ	21	37	1
DT8122L-QZ	22	37	1
DT8124L-QZ	24	37	1
DT8125L-QZ	25	37	1
DT8127L-QZ	27	37	1
DT8129L-QZ	29	37	1
DT8130L-QZ	30	37	1
DT8132L-QZ	32	37	1
DT8133L-QZ	33	37	1
DT8135L-QZ	35	37	1
DT8137L-QZ	37	37	1
DT8138L-QZ	38	37	1
DT8140L-QZ	40	37	1
DT8141L-QZ	41	46	1
DT8143L-QZ	43	46	1
DT8144L-QZ	44	46	1
DT8146L-QZ	46	46	1
DT8148L-QZ	48	46	1
DT8151L-QZ	51	46	1
DT8152L-QZ	52	46	1

### НАБОРЫ

Артикул №	Описание	Состав
DT8269L-QZ	Набор биметаллических пильных коронок EXTREME® для водопроводчика (11 шт.)	7 пильных коронок: ∅ 19 / 22 / 29 / 38 / 44 / 51 / 57 мм 2 адаптера 2 центрирующих сверла в кейсе
DT8270L-QZ	Набор универсальных биметаллических пильных коронок EXTREME® (11 шт.)	7 пильных коронок: ∅ 22 / 29 / 35 / 44 / 51 / 64 / 68 мм 2 адаптера 2 центрирующих сверла в кейсе
DT8273L-QZ	Набор биметаллических пильных коронок EXTREME® для электриков (11 шт.)	7 пильных коронок: ∅ 16 / 20 / 25 / 32 / 35 / 51 / 64 мм 2 адаптера 2 центрирующих сверла в кейсе

## БИМЕТАЛЛИЧЕСКИЕ HSS

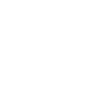
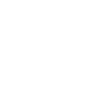
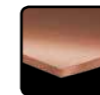

### ОСОБЕННОСТИ

- Прочная конструкция. Зубья из высококачественной стали надежно приварены к опорной пластине для более долгого срока службы.
- Малая толщина полотна обеспечивает быстрый чистый пропил в различных материалах.
- Геометрия зубьев из закаленной стали (M3) позволяет быстро удалять стружку, повышая скорость работы.
- Сдвоенный профиль зубьев с углубленной выемкой повышает округлость отверстий и точность реза.

### ПРИМЕНЕНИЕ

Для обработки стали, алюминия, латуни, меди, цинка, олова, дерева, штукатурки и пластмассы.

### СОВМЕСТИМЫЕ ИНСТРУМЕНТЫ

Дрели (проводные и аккумуляторные).



### ШТУЧНАЯ УПАКОВКА

Артикул №	∅, мм	Глубина реза, мм	В упаковке, шт.
DT83014-QZ	14	37	1
DT83016-QZ	16	37	1
DT83017-QZ	17	37	1
DT83019-QZ	19	37	1
DT83020-QZ	20	37	1
DT83021-QZ	21	37	1
DT83022-QZ	22	37	1
DT83024-QZ	24	37	1
DT83025-QZ	25	37	1
DT83027-QZ	27	37	1
DT83029-QZ	29	37	1
DT83030-QZ	30	37	1
DT83032-QZ	32	37	1
DT83033-QZ	33	37	1
DT83035-QZ	35	37	1
DT83037-QZ	37	37	1
DT83038-QZ	38	37	1
DT83040-QZ	40	37	1
DT83041-QZ	41	46	1
DT83043-QZ	43	46	1
DT83044-QZ	44	46	1
DT83046-QZ	46	46	1
DT83048-QZ	48	46	1
DT83051-QZ	51	46	1
DT83052-QZ	52	46	1
DT83054-QZ	54	46	1
DT83057-QZ	57	46	1
DT83060-QZ	60	46	1
DT83064-QZ	64	46	1
DT83065-QZ	65	46	1
DT83067-QZ	67	46	1
DT83068-QZ	68	46	1
DT83070-QZ	70	46	1
DT83073-QZ	73	46	1
DT83076-QZ	76	46	1
DT83079-QZ	79	46	1
DT83083-QZ	83	46	1
DT83086-QZ	86	46	1
DT83089-QZ	89	46	1
DT83092-QZ	92	46	1
DT83095-QZ	95	46	1
DT83098-QZ	98	46	1
DT83102-QZ	102	46	1
DT83105-QZ	105	46	1
DT83108-QZ	108	46	1
DT83114-QZ	114	46	1
DT83121-QZ	121	46	1
DT83127-QZ	127	46	1
DT83140-QZ	140	46	1
DT83152-QZ	152	46	1

### НАБОРЫ

Артикул №	Описание	Состав
DT83001-QZ	Набор универсальных пильных коронок (13 шт.)	9 пильных коронок в кейсе: ∅ 16, 19, 25, 32, 38, 44, 48, 51, 64 мм 2 держателя 2 центрирующих сверла
DT83002-QZ	Набор пильных коронок для электрика (11 шт.)	7 пильных коронок: ∅ 22, 29, 35, 38, 44, 51, 64 мм 2 держателя 2 центрирующих сверла в кейсе
DT83003-QZ	Набор пильных коронок для электрика (11 шт.)	7 пильных коронок: ∅ 16, 20, 25, 32, 40, 51, 64 мм 2 держателя 2 центрирующих сверла в кейсе
DT83004-QZ	Набор пильных коронок для электрика (11 шт.)	7 пильных коронок: ∅ 20, 25, 32, 35, 44, 51, 64 мм 2 держателя 2 центрирующих сверла в кейсе

**EXTREME® ДЕРЖАТЕЛИ**
**QUICK CHANGE**

**ОСОБЕННОСТИ**

- Быстрая замена без помощи инструментов.
- Быстросъемные фиксаторы предотвращают заклинивание коронки
- Поставляются в штучной упаковке и в наборах

**СОВМЕСТИМЫЕ ИНСТРУМЕНТЫ**

Биметаллические пильные коронки

**ШТУЧНАЯ УПАКОВКА**

Артикул №	Описание	Диапазон диаметров пильных коронок	Диаметр патрона
DT8286-QZ	Быстросъемный держатель EXTREME® для пильных коронок	∅ 14–30 мм	-
DT8288-QZ	Быстросъемный держатель EXTREME® для пильных коронок	∅ 32–210 мм	-
DT8101-QZ	Быстросъемный держатель EXTREME® для пильных коронок	∅ 14–30 мм	10 мм
DT8102-QZ	Быстросъемный держатель EXTREME® для пильных коронок	∅ 32–210 мм	13 мм

**ДЕРЖАТЕЛИ**
**QUICK CHANGE**

**ОСОБЕННОСТИ**

- Быстрая замена без помощи инструментов.
- Быстросъемные фиксаторы предотвращают заклинивание коронки
- Поставляются в штучной упаковке и в наборах

**СОВМЕСТИМЫЕ ИНСТРУМЕНТЫ**

Биметаллические пильные коронки

**ШТУЧНАЯ УПАКОВКА**

Артикул №	Описание	∅, мм
DT8290-QZ	Удлинитель для стандартного держателя пильных коронок DT8102	330 мм
DT8108-QZ	Держатель SDS-plus®	Для пильных коронок ∅ 32–160 мм
DT8109-QZ	Сменное центрирующее сверло	6,35 мм

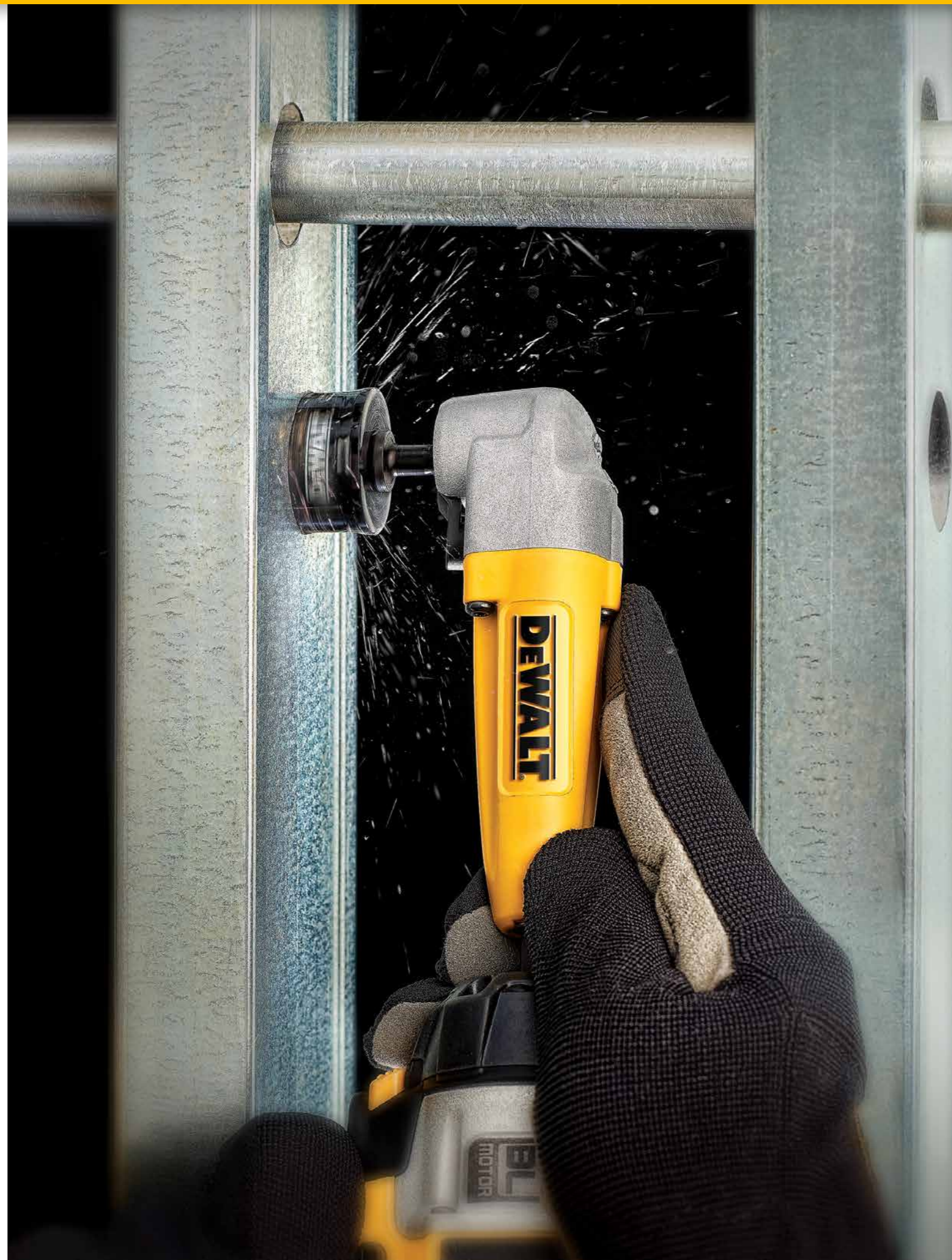

**НОВИНКА**

**EXTREME®**

Улучшенная торсионная зона увеличивает срок службы насадки и усилие вращения даже при тяжелых работах



Геометрия насадки обеспечивает плотную установку на шлиц, без люфта и стачивания насадки

Профилированная часть насадки изгибается под воздействием момента ударного шуруповерта

Оптимизированная деформация обеспечивает передачу максимального момента на винт и увеличение срока службы



**НАСАДКИ ДЛЯ ШУРУПОВЕРТОВ И ГАЙКОВЕРТОВ**



**Насадки для шуруповертов/гайковертов**



**НОВЫЕ УДОБНЫЕ МОДУЛЬНЫЕ НАБОРЫ ДЛЯ ХРАНЕНИЯ**  
Улучшенная конструкция держателя насадок обеспечивает удобный доступ. Компактные и универсальные для использования на стройплощадке и в мастерской, легко транспортируются.





**DEWALT® EXTREME® FLEXTORQ — НАСАДКА С ПЛОТНЫМ ПРИЛЕГАНИЕМ**

**Преимущества**

- Долговечность
- Предотвращает стачивание шлицов
- Предотвращает люфт

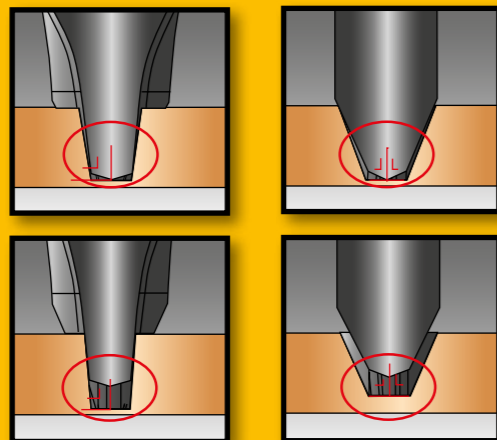

**✓ Хорошее прилегание**  
 Больше поверхность контакта  
 Увеличенное трение  
 Меньше проскальзывание  
 Люфт менее 4°

**✗ Плохое прилегание**  
 Меньше поверхность контакта  
 Меньше трение  
 Больше проскальзывание  
 Люфт более 4°

**Разработаны на основе измерений более 3000 шурупов**



**НАБОРЫ НАСАДОК PHILLIPS®**

Артикул №	Размер	Общая длина, мм	В упаковке, шт.
DT7993T-QZ	Ph1	25	5
DT7994T-QZ	Ph2	25	5
DT7995T-QZ	Ph3	25	5
DT7997T-QZ	Ph1	57	5
DT70532T-QZ	Ph2	57	2
DT7998T-QZ	Ph2	57	5
DT7999T-QZ	Ph3	57	5



**НАБОРЫ НАСАДОК POZI DRIVE**

Артикул №	Размер	Общая длина, мм	В упаковке, шт.
DT7386T-QZ	Pz1	25	5
DT7387T-QZ	Pz2	25	5
DT7388T-QZ	Pz3	25	5
DT7390T-QZ	Pz1	57	5
DT70531T-QZ	Pz2	57	2
DT7391T-QZ	Pz2	57	5
DT7392T-QZ	Pz3	57	5



**НАБОРЫ НАСАДОК TORX**

Артикул №	Размер	Общая длина, мм	В упаковке, шт.
DT7379T-QZ	T10	25	5
DT7380T-QZ	T15	25	5
DT7381T-QZ	T20	25	5
DT7382T-QZ	T25	25	5
DT7383T-QZ	T27	25	5
DT7384T-QZ	T30	25	5
DT7373-QZ	T40 без скручивания	25	5
DT7393T-QZ	T10	57	5
DT7394T-QZ	T15	57	5
DT70533T-QZ	T20	57	2
DT7395T-QZ	T20	57	5
DT70534T-QZ	T25	57	2
DT7396T-QZ	T25	57	5
DT7397T-QZ	T27	57	5
DT7398T-QZ	T30	57	5
DT7399T-QZ	T40	57	5

## EXTREME<sup>®</sup> MAGNETIC SCREW LOCK



### ОСОБЕННОСТИ

- Держатели и втулки Magnetic Screw Lock™ оснащены подвижными магнитными кольцами с 10-кратным усилением фиксации. Это обеспечивает надежность и удобный доступ практически для любых работ.
- Втулка Magnetic Screw Lock™ оснащена подвижным магнитным кольцом, которое надежно удерживает крепеж.



### ШТУЧНАЯ УПАКОВКА

Артикул №	Описание	В упаковке, шт.
DT70547T-QZ	Магнитная втулка для насадок EXTREME <sup>®</sup> Impact Torsion 50 мм	1

### ПРИМЕНЕНИЕ

Для любых работ с использованием шуруповерта. Только для насадок DeWALT<sup>®</sup> EXTREME<sup>®</sup> Impact Torsion 50 мм.

### СОВМЕСТИМЫЕ ИНСТРУМЕНТЫ

Ударные шуруповерты, проводные и аккумуляторные дрели.

## EXTREME<sup>®</sup> FLEX TORQ



### НАСАДКИ 57мм FLEXTORQ С ДЕРЖАТЕЛЕМ MAGNETIC SCREW LOCK

Артикул №	Размер	Общая длина, мм	В упаковке, шт.
DT70535T-QZ	Pz2	57	3
DT70536T-QZ	Ph2	57	3
DT70537T-QZ	T20	57	3
DT70538T-QZ	T25	57	3

### НАБОРЫ НАСАДОК FLEXTORQ 85 мм

Артикул №	Размер	Общая длина, мм	В упаковке, шт.
DT70566T-QZ	Pz2	85	2
DT70567T-QZ	Ph2	85	2
DT70568T-QZ	T20	85	2
DT70569T-QZ	T25	85	2

### НАСАДКИ 85мм FLEXTORQ С ДЕРЖАТЕЛЕМ MAGNETIC SCREW LOCK

Артикул №	Размер	Общая длина, мм	В упаковке, шт.
DT70557T-QZ	T20	25	25
DT70558T-QZ	T25	25	25

### НЕБОЛЬШИЕ НАБОРЫ В КЕЙСАХ БЕЗ ЛОЖЕМЕНТА

Артикул №	Размер	Общая длина, мм	В упаковке, шт.
DT70555T-QZ	Ph2	25	25
DT70556T-QZ	Pz2	25	25



## EXTREME<sup>®</sup> FLEX TORQ



### СОВМЕСТИМЫЕ ИНСТРУМЕНТЫ

Ударные шуруповерты, проводные и аккумуляторные дрели.



### НАБОРЫ

Артикул №	Описание	В упаковке, шт.
DT70523T-QZ	Набор насадок EXTREME <sup>®</sup> FlexTorq с магнитным держателем (32 шт.) 25 мм: Ph1, 3x Ph2 / Ph3, 2x Pz1 / 5x Pz2 / 3x Pz3, 2x T10 / 2x T15 / 2x T20 / 2x T25 / T27 / T30 / T40, 2x SL6 / SL8 / 2x Pr2.	1
DT70745T-QZ	Набор насадок EXTREME <sup>®</sup> FlexTorq с магнитным держателем (32 шт.) 25 мм: Ph1 / 3x Ph2 / Ph3, 2x Pz1 / 5x Pz2 / 3x Pz3, 2x T10 / 2x T15 / 2x T20 / 2x T25 / T27 / T30 / T40, 2x SL6 / SL8 / 2x Pr2.	1
DT70563T-QZ	Набор насадок EXTREME <sup>®</sup> FlexTorq с магнитным держателем (32 шт.) 25 мм: Ph1 / 3x Ph2 / Ph3, 2x Pz1 / 5x Pz2 / 3x Pz3, 2x T10 / 2x T15 / 2x T20 / 2x T25 / T27 / T30 / T40, 2x SL6 / SL8 / 2x Pr2.	1
DT70578T-QZ	Набор насадок EXTREME <sup>®</sup> FlexTorq с магнитным держателем (32 шт.) 25 мм: Ph1 / 3x Ph2 / Ph3, 2x Pz1 / 5x Pz2 / 3x Pz3, 2x T10 / 2x T15, 2x T20 / 2x T25 / T27 / T30 / T40, 2x SL6 / SL8 / 2x Pr2.	1
DT70734T-QZ	Набор насадок EXTREME <sup>®</sup> FlexTorq с магнитным держателем (32 шт.) 25 мм: Ph1 / 3x Ph2 / Ph3, 2x Pz1 / 5x Pz2 / 3x Pz3, 2x T10 / 2x T15 / 2x T20 / 2x T25 / T27 / T30 / T40, 2x SL6 / SL8 / 2x Pr2.	1

## EXTREME<sup>®</sup> УГЛОВОЙ ДЕРЖАТЕЛЬ НАСАДОК 90°



### ОСОБЕННОСТИ

- Шестигранный хвостовик 1/4"
- Макс. момент: 40 Нм
- Встроенное магнитное кольцо удерживает шуруп
- В комплект поставки входят 9 насадок EXTREME<sup>®</sup> FlexTorq.

### ПРИМЕНЕНИЕ

Для заворачивания шурупов и сверления в узких и труднодоступных местах.

### СОВМЕСТИМЫЕ ИНСТРУМЕНТЫ

Ударные шуруповерты и аккумуляторные дрели.



### НАБОР

Артикул №	Описание	В упаковке, шт.
DT71517T-QZ	Угловой держатель 90° для ударных инструментов с 9 насадками FlexTorq Насадки EXTREME <sup>®</sup> FlexTorq 25 мм: 2x Ph2, 3x Pz2, T10 / T15 / T20 / T25	1

## СТАНДАРТНЫЕ НАСАДКИ ДЛЯ ШУРУПОВЕРТОВ/ГАЙКОВЕРТОВ

### ОСОБЕННОСТИ

- Высококачественные профессиональные насадки для шуруповертов/гайковёртов.
- Гибкая торсионная зона поглощает крутящий момент и уменьшает число поломок.
- Все насадки поставляются в прочных пластмассовых контейнерах многократного использования.

### ПРИМЕНЕНИЕ

Для любых работ с использованием шуруповёрта.

### СОВМЕСТИМЫЕ ИНСТРУМЕНТЫ

Дрели (проводные и аккумуляторные).



### СТАНДАРТНЫЕ НАСАДКИ ДЛЯ ШУРУПОВ С ПЛОСКИМ ШЛИЦЕМ

Артикул №	Размер	Общая длина, мм	В упаковке, шт.
DT7105-QZ	4,5	25	5
DT7106-QZ	5,5	25	5
DT7107-QZ	6,5	25	5



### СТАНДАРТНЫЕ НАСАДКИ ДЛЯ ШУРУПОВ С КРЕСТООБРАЗНЫМ ШЛИЦЕМ PHILLIPS®

Артикул №	Размер	Общая длина, мм	В упаковке, шт.
DT7231-QZ	Ph1	25	5
DT7237-QZ	Ph1	25	20
DT7232-QZ	Ph2	25	5
DT7238-QZ	Ph2	25	20
DT7233-QZ	Ph3	25	5
DT7235-QZ	Ph2 с уменьшенным наконечником	25	5
DT7245-QZ	Ph1 с дополнительными ребрами для улучшения фиксации	50	5
DT7246-QZ	Ph2 с дополнительными ребрами для улучшения фиксации	50	5
DT7204-QZ	Ph2	110	5
DT7236-QZ	Ph2 с уменьшенным наконечником	25	20



### СТАНДАРТНЫЕ НАСАДКИ ДЛЯ ШУРУПОВ С КРЕСТООБРАЗНЫМ ШЛИЦЕМ PZ

Артикул №	Размер	Общая длина, мм	В упаковке, шт.
DT7211-QZ	Pz1	25	5
DT7212-QZ	Pz2	25	5
DT7218-QZ	Pz2	25	20
DT7213-QZ	Pz3	25	5
DT7219-QZ	Pz3	25	20
DT7226-QZ	Pz2	50	5
DT7227-QZ	Pz3	50	5
DT7203-QZ	Pz2	110	5
DT7225-QZ	Pz1 с дополнительными ребрами для улучшения фиксации	50	5

## СТАНДАРТНЫЕ НАСАДКИ ДЛЯ ШУРУПОВЕРТОВ/ГАЙКОВЕРТОВ



### СТАНДАРТНЫЕ НАСАДКИ ДЛЯ ШУРУПОВ TORX®

Артикул №	Размер	Общая длина, мм	В упаковке, шт.
DT7253-QZ	T10	25	5
DT7254-QZ	T15	25	5
DT7265-QZ	T15	25	20
DT7255-QZ	T20	25	5
DT7266-QZ	T20	25	20
DT7256-QZ	T25	25	5
DT7267-QZ	T25	25	20
DT7257-QZ	T27	25	5
DT7258-QZ	T30	25	5
DT7268-QZ	T30	25	20
DT7259-QZ	T40	25	5
DT7290-QZ	T10	70	5
DT7291-QZ	T15	70	5
DT7292-QZ	T20	70	5
DT7293-QZ	T25	70	5
DT7294-QZ	T27	70	5
DT7295-QZ	T30	70	5
DT7296-QZ	T40	70	5



### СТАНДАРТНЫЕ НАСАДКИ ДЛЯ ШУРУПОВ С ВНУТРЕННИМ КВАДРАТОМ

Артикул №	Размер	Общая длина, мм	В упаковке, шт.
DT7170-QZ	1	25	5
DT7171-QZ	2	25	5
DT7172-QZ	3	25	5



### СТАНДАРТНЫЕ НАСАДКИ ДЛЯ ШУРУПОВ С ВНУТРЕННИМ ШЕСТИГРАННИКОМ

Артикул №	Размер	Общая длина, мм	В упаковке, шт.
DT7165-QZ	4	25	5
DT7166-QZ	5	25	5
DT7167-QZ	6	25	5
DT7168-QZ	8	25	5

## СТАНДАРТНЫЕ

### НАБОРЫ НАСАДОК HIGH PERFORMANCE 25 MM В ТОНКИХ КАРМАННЫХ ЧЕХЛАХ

Артикул №	Описание	Состав
DT7915-QZ	Карманный набор (11 шт.)	PZ1 / PZ2 / PZ3 PH1 / PH2 / PH3 SL4.5 / SL5.5 SL6.5 / SL8 Магнитный держатель насадок
DT7916-QZ	Карманный набор (11 шт.)	PZ1 / PZ2 / PZ3 PH1 / PH2 / PH3 T10 / T15 / T20 / T25 Магнитный держатель насадок
DT7917-QZ	Карманный набор Tough (11 шт.)	T7 / T8 / T9 / T10 T15 / T20 / T25 / T27 / T30 / T40 Магнитный держатель насадок
DT71570-QZ	Карманный набор (14 шт.)	PH1 / PH2 x2 PZ2 T10 / T15 x2 / T20 x2 / T25 x2 / T30 2 магнитных держателя с направляющими (короткий и длинный)
DT71516-QZ	Набор (24 шт.)	25 мм: Pz1 / Pz2 / Pz3 / Ph1 / Ph2 / Ph3 T10 / T15 / T20 / T25 / T30 / T40 Hex 4 / Hex 5 / Hex 6 Торцевые головки: 6 / 7 / 8 / 10 / 11 / 13 мм Держатель насадок / адаптер / храповик



DT70709-QZ	Набор насадок для шуруповерта (33 шт.)	25 мм: Ph1 / 4x Ph2 / Ph3 / Pz1 / 6x Pz2 / 3x Pz3 T10 / T15 / T20 / 4x T25 / 2x T30 / T40 / SL5.5 / SL8 / 50 мм: Ph2 / Pz2 / T25 Короткий магнитный держатель с направляющей, магнитный держатель
------------	--	--

DT7944-QZ	Набор насадок (31 шт.)	2x Ph1 / 2x Ph2 / Ph3 / 2x Pz1 / 3x Pz2 / Pz3 SL4.5 / SL5.5 / SL6.5 2x T10 / 2x T15 / 2x T20 / 2x T25 / 2x T30 / 2x T40 Hex 3 / 2x Hex 4 / Hex 5 Быстросменный магнитный держатель
-----------	------------------------	--

DT7969-QZ	Набор насадок (32 шт.) в надежном ударопрочном чехле ToughCase™ с зажимом для крепления на поясе	Ph1 / 2x Ph2 / Ph3 / Pz1 / 2x Pz2 / Pz3 Sl 3 / Sl 4 / Sl 5 / Sl 6.5 Hex3 / Hex4 / Hex5 / Hex6 T10 / T15 / T20 / T25 / T27 / T30 / T40 / TT10 / TT15 / TT20 / TT25 / TT27 / TT30 / TT40
-----------	--	---

## СТАНДАРТНЫЕ



## ПРИНАДЛЕЖНОСТИ ДЛЯ РАБОТ ПО ГИПСОКАРТОНУ

### ОСОБЕННОСТИ

- Высококачественные удлиненные биты к магазину для шурупов в ленте шуруповерта по гипсокартону DeWALT® DCF6201



### НАБОРЫ

Артикул №	Описание	Состав
DT71572-QZ	Набор насадок (45 шт.) в чехле ToughCase™	25 мм: 2x Ph1 / 2x Ph2 / 2x Ph3 / 2x Pz2 / 2x Pz3 SL6 / 3x T10 / 3x T15 / 4x T20 / 3x T25 / 3x T30 50 мм: Ph1 / 2x Ph2 / 2x Pz1 T10 / T15 / 3x T20 / 2x T25 / 2x T30 Торцевые головки: 8 / 10 мм / магнитный держатель
DT70702-QZ	Набор насадок (45 шт.)	25 мм: PH1 x2 / PH2 x2 / PH3 x2 SL6 / SL8 PZ2 x6 / PZ3 x5 T10 x2 / T15 x2 / T25 x2 / T30 x2 50 мм: PH1 / PH2 x2 PZ1 / PZ2 x3 T15 / T20 / T25 x2 / T30 x2 85 мм: PH2 x2 Торцевые головки: 8 мм / 10 мм Короткий магнитный держатель с направляющей
DT70704-QZ	Набор насадок (53 шт.) в чехле ToughCase™ с защитными очками	25 мм: Ph1 / 2x Ph2 / Pz1 / Pz2 / Pz3 / 6x T10 / 6x T15 / 8x T20 / 8x T25 / 3x T30 / 3x T40 50 мм: T20 / T25 Держатель насадок / адаптер шестигранник 1/4" — квадрат 1/4" / адаптер шестигранник 1/4" квадрат 3/8"
DT71515-QZ	Набор насадок и сверл (67 шт.) в мини-чехле, с защитными очками	25 мм: Ph1 / Ph3 / 18x Pz2 / 13x Pz3 / Pr2 3x T10 / 4x T15 / 4x T20 / 4x T25 / 4x T30 SL6 / SL8 / SL10 50 мм: Ph2 / T20 / 2x Pz2 Магнитный держатель / сверла по металлу HSS-Co ∅ 4,5 / 5 / 5,5 / 6 / 6,5 / 7 мм



### УПАКОВКА

Артикул №	Размер	Общая длина, мм	В упаковке, шт.
DT7205-QZ	Pr2*	153	1
DT7206-QZ	Pr2*	153	5
DT7207-QZ	Pr2*	153	20
DT7520-QZ	Магнитный держатель насадок 25 мм для шуруповерта по гипсокартону	1	5

\*Аналог PH2 с немного уменьшенным размером головки

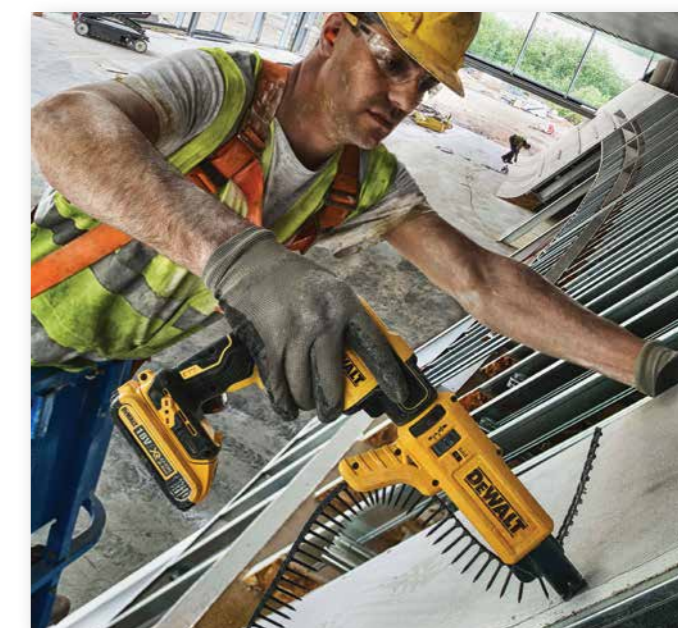



**EXTREME НАБОРЫ ГОЛОВОК IMPACT**

**СОВМЕСТИМЫЕ ИНСТРУМЕНТЫ**

Ударные шурупверты и аккумуляторные дрели.



**НАБОРЫ**

Артикул №	Описание	В упаковке, шт.
DT7507-QZ	Набор торцевых головок Impact (9 шт.) 10 / 13 / 15 / 17 / 19 / 22 / 24 / 27 мм, адаптер 1/4" – 1/2"	9
DT7506-QZ	Набор торцевых головок Impact (17 шт.) 6 / 8 / 10 / 11 / 12 / 13 / 14 / 16 / 17 / 18 / 19 / 20 / 21 / 22 / 24 / 27 мм, адаптер 1/4" – 1/2"	17



**ТОРЦЕВЫЕ ГОЛОВКИ IMPACT 1/2"**

**ОСОБЕННОСТИ**

• Выпуклые стенки внутреннего шестигранника увеличивают срок службы.

**СОВМЕСТИМЫЕ ИНСТРУМЕНТЫ**

Одобренные и прошедшие испытания ударные гайковерты (пневматические и аккумуляторные).



**УПАКОВКИ ТОРЦЕВЫХ ГОЛОВОК IMPACT 1/2" (НИЗКИХ)**

Артикул №	Описание / размер, мм	Момент затяжки, Нм
DT7530-QZ	12 мм	264
DT7531-QZ	13 мм	264
DT7532-QZ	14 мм	367
DT7533-QZ	15 мм	441
DT7534-QZ	16 мм	529
DT7535-QZ	17 мм	618
DT7536-QZ	18 мм	705
DT7537-QZ	19 мм	735
DT7538-QZ	20 мм	741
DT7539-QZ	21 мм	741
DT7540-QZ	22 мм	741
DT7541-QZ	24 мм	741

**УПАКОВКИ ТОРЦЕВЫХ ГОЛОВОК IMPACT 1/2" (ВЫСОКИХ)**

Артикул №	Описание / размер, мм	Момент затяжки, Нм
DT7546-QZ	12 мм	264
DT7547-QZ	13 мм	264
DT7548-QZ	14 мм	367
DT7549-QZ	15 мм	441
DT7550-QZ	16 мм	529
DT7551-QZ	17 мм	618
DT7552-QZ	18 мм	705
DT7553-QZ	19 мм	735
DT7554-QZ	20 мм	741
DT7555-QZ	21 мм	741
DT7556-QZ	22 мм	741
DT7557-QZ	24 мм	741

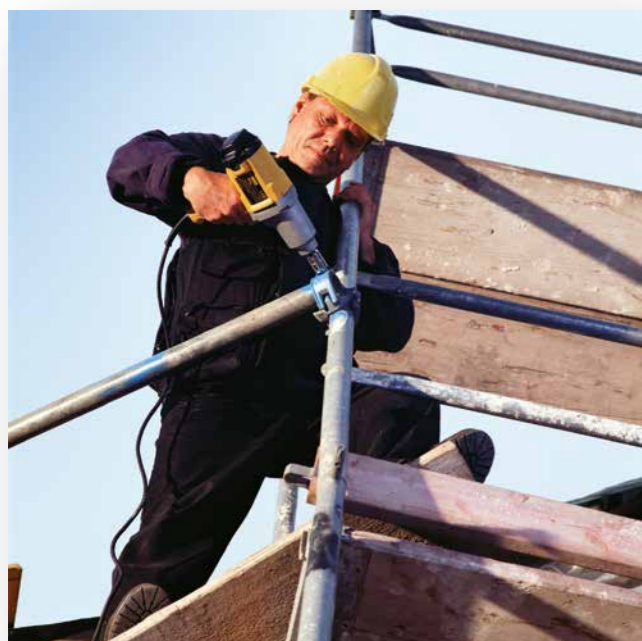

**EXTREME АДАПТЕРЫ ДЛЯ УДАРНЫХ ГАЙКОВЕРТОВ**

**ПРИМЕНЕНИЕ**

Для любых работ с использованием шурупверта.



**ШТУЧНАЯ УПАКОВКА**

Артикул №	Описание	В упаковке, шт.
DT7508-QZ	Адаптер для ударных гайковертов шестигранник 1/4" — квадрат 1/2"	1
DT7512-QZ	Адаптер для ударных шурупвертов шестигранник 1/4" — квадрат 1/2"	1



**EXTREME ШЕСТИГРАННЫЕ МАГНИТНЫЕ ТОРЦЕВЫЕ ГОЛОВКИ**

**ОСОБЕННОСТИ**

- Легко очищаются от любых намагниченных опилок
- Магнитная торцевая головка
- Шестигранный хвостовик обеспечивает удобное крепление

**СОВМЕСТИМЫЕ ИНСТРУМЕНТЫ**

Ударные шурупверты и аккумуляторные дрели.

**ШТУЧНАЯ УПАКОВКА**

Артикул №	Описание	Ø, мм	Общая длина, мм	В упаковке, шт.
DT7430-QZ	Очищаемая магнитная торцевая головка	8	75	1
DT7440-QZ	Очищаемая магнитная торцевая головка	10	75	1
DT7450-QZ	Очищаемая магнитная торцевая головка	13	75	1
DT7460-QZ	Очищаемая магнитная торцевая головка	8 / 10 / 13	75	1



**ШЕСТИГРАННЫЕ МАГНИТНЫЕ ТОРЦЕВЫЕ ГОЛОВКИ 1/4"**

**ОСОБЕННОСТИ**

- Магнитная торцевая головка
- Шестигранный хвостовик обеспечивает удобное крепление

**СОВМЕСТИМЫЕ ИНСТРУМЕНТЫ**

Дрели (проводные и аккумуляторные).



**ШТУЧНАЯ УПАКОВКА**

Артикул №	Описание	Ø, мм	Общая длина, мм	В упаковке, шт.
DT7401-QZ	Магнитная торцевая головка	7	50	1
DT7402-QZ	Магнитная торцевая головка	8	50	1
DT7403-QZ	Магнитная торцевая головка	10	50	1
DT7423-QZ	Магнитная торцевая головка	11	50	1
DT7404-QZ	Магнитная торцевая головка	13	50	1





**EXTREME® ДЕРЖАТЕЛЬ IMPACT С МУФТОЙ**

**ПРИМЕНЕНИЕ**

Для использования при работах по металлу с большим крутящим моментом. Также используется, когда у дрели-шуруповерта нет собственной предохранительной муфты.

**СОВМЕСТИМЫЕ ИНСТРУМЕНТЫ**

Ударные шуруповерты, проводные и аккумуляторные дрели.

**НАБОРЫ**

Артикул №	Описание	В упаковке, шт.
DT7513T-QZ	Магнитная жестко соединенная муфта Impact, и насадка PH2 25 мм EXTREME® FlexTorq с гасителем удара 5,5 Нм	1



**ДЕРЖАТЕЛИ НАСАДОК ДЛЯ ШУРУПОВЕРТОВ И ГАЙКОВЕРТОВ**

**СОВМЕСТИМЫЕ ИНСТРУМЕНТЫ**

Дрели (проводные и аккумуляторные).

Артикул №	Описание	Общая длина, мм	В упаковке, шт.
DT7501-QZ	Немагнитный держатель	57	1
DT7500-QZ	Магнитный держатель	60	1
DT7511-QZ	Быстросменный магнитный держатель	60	1
DT7515-QZ	Быстросменный магнитный держатель ClicFix	60	1
DT7516-QZ	Быстросменный магнитный держатель Rapid load	60	1
DT7521-QZ	Держатель насадок для гипсокартона и ограничитель глубины, насадка PH2 25 мм	75	2
DT7701-QZ	Магнитный держатель с направляющей гильзой	80	1
DT7702-QZ	Магнитный держатель с направляющей гильзой	120	1
DT7505-QZ	Шарнирный держатель насадок EXTREME® Impact, насадка PZ2 25 мм	87	2

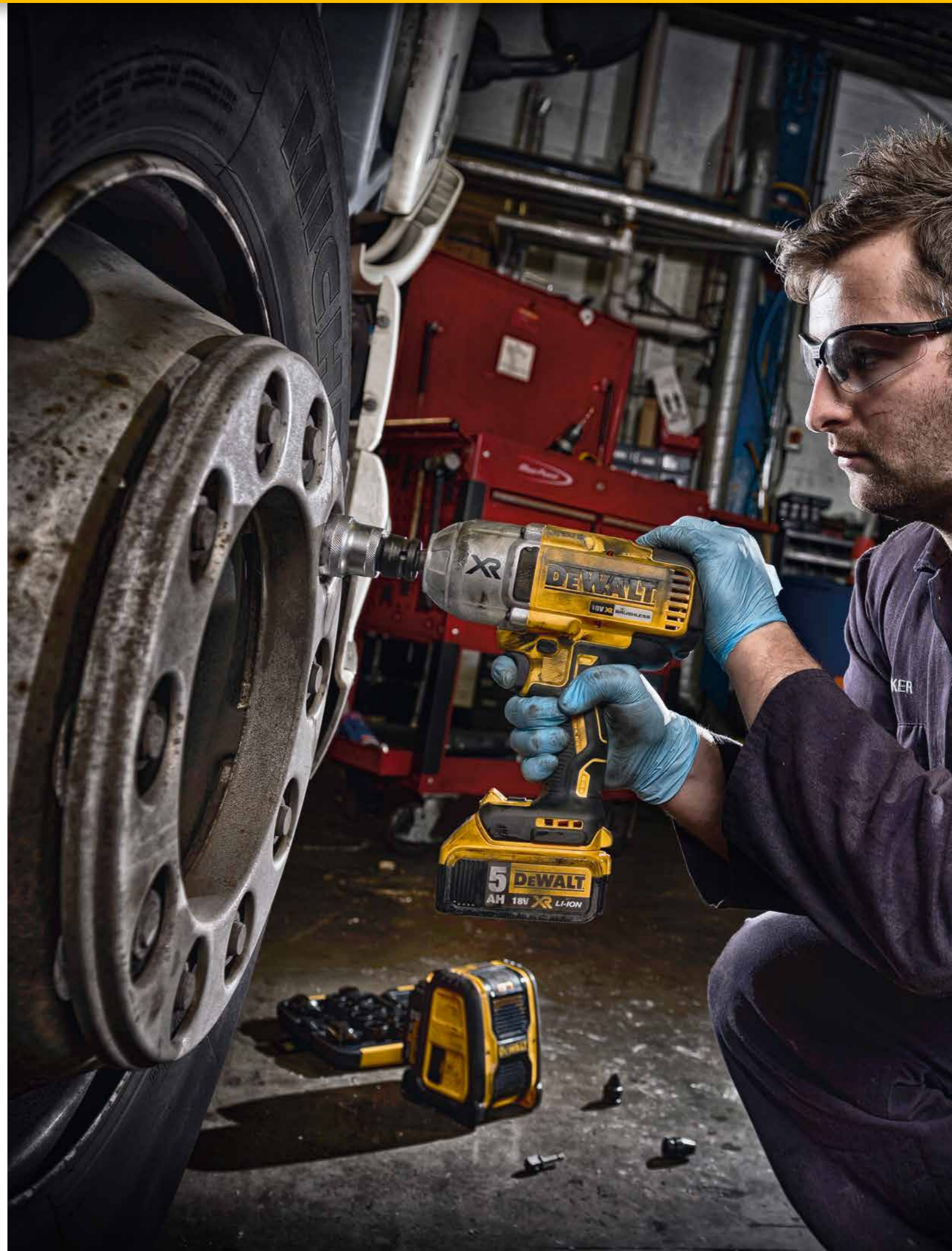

## СИСТЕМА FLIP'N'DRIVE QUICK CHANGE

### ОСОБЕННОСТИ

- Полный набор принадлежностей для одновременного сверления установочных отверстий и зенковки, а также закручивания шурупов и гаек.
- Обслуживаемый одной рукой соединительный узел со стопорным кольцом позволяет легко менять сверло на насадку и обратно.
- Хвостовик 5/16" (8 мм) увеличивает срок службы.

### ПРИМЕНЕНИЕ

Для сверления отверстий в твердом и мягком дереве, многослойных плитах и МДФ.

Идеально подходит для изготовления и сборки мебели, работ по перепланировке и монтажа торгового оборудования.

### СОВМЕСТИМЫЕ ИНСТРУМЕНТЫ

Дрели (проводные и аккумуляторные).

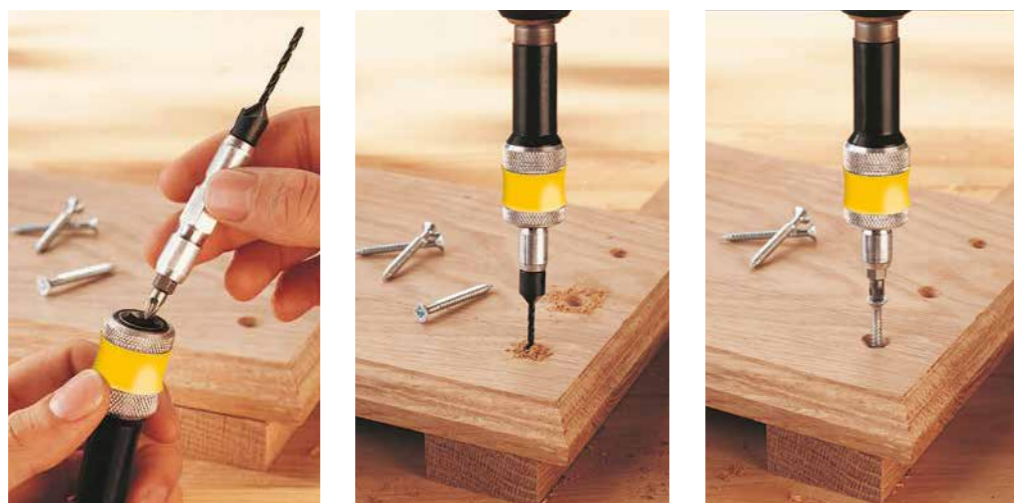

### БЫСТРОСМЕННЫЕ УЗЛЫ

Артикул №	Описание	Размер	В упаковке, шт.
DT7600-XJ	Быстросменный узел, зенкер, пилотное сверло (2,38 мм) и насадка PZ2	№ 6	1
DT7601-XJ	Быстросменный узел, зенкер, пилотное сверло (2,77 мм) и насадка PZ2	№ 8	1
DT7602-XJ	Быстросменный узел, зенкер, пилотное сверло (3,17 мм) и насадка PZ2	№ 10	1
DT7603-XJ	Быстросменный узел, зенкер, пилотное сверло (3,17 мм) и насадка PZ2	№ 12	1

### ПИЛОТНОЕ СВЕРЛО HSS

Артикул №	Описание	Размер	В упаковке, шт.
DT7608-XJ	Пилотное сверло (2,38 мм) для шурупов 3 мм	№ 6	3
DT7609-XJ	Пилотное сверло (2,77 мм) для шурупов 4 мм	№ 8	3
DT7610-XJ	Пилотное сверло (3,17 мм) для шурупов 5 мм	№ 10	3

### ПИЛОТНОЕ СВЕРЛО С ЗЕНКЕРОМ

Артикул №	Описание	Размер	В упаковке, шт.
DT7604-XJ	Пилотное сверло (2,38 мм) с зенкером для шурупов 3 мм	№ 6	1
DT7605-XJ	Пилотное сверло (2,77 мм) с зенкером для шурупов 4 мм	№ 8	1
DT7606-XJ	Пилотное сверло (3,17 мм) с зенкером для шурупов 5 мм	№ 10	1
DT7607-XJ	Пилотное сверло (3,17 мм) с зенкером для шурупов 6 мм	№ 12	1

### НАБОР БЫСТРОСМЕННЫХ ПРИНАДЛЕЖНОСТЕЙ

Артикул №	Описание	Размер	В упаковке, шт.
DT7612-XJ	Набор пилотных сверл с зенкерами	№ 6, 8, 10, 12 PZ2 25 мм x2 PH2 25 мм x2	10



## БОКСЫ MAGBOX



### ОСОБЕННОСТИ

- Компактная конструкция позволяет удобно хранить и переносить инструмент
- Высокопрочный материал увеличивает срок службы
- Сильные магниты и встроенные крючки обеспечивают удобное крепление
- Универсальный магнитный отсек удобной конструкции.

### ПРИМЕНЕНИЕ

Удобный бокс для хранения часто используемых принадлежностей



### НАБОРЫ EXTREME® IMPACT TORSION

Артикул №	Описание
DT7919-QZ	Набор (20 шт.) в магнитном боксе 25 мм: PH1 / PH2 / PH3 / PZ1 / PZ2 x2 / PZ3 / T20 / T25. 50 мм: PH3. Сверла по металлу EXTREME® Impact с шестигранным хвостовиком: 3 / 4 мм. Торцевые головки: 7 / 8 / 10 мм Магнитный держатель насадок

### HIGH PERFORMANCE

Артикул №	Описание
DT7918-QZ	Набор (15 шт.) в магнитном боксе 25 мм: Ph1 / Ph2 / Ph3 / Pz1 / 2x Pz2 / Pz3 T20 / T25 50 мм: Ph2 / Pz2 Торцевые головки: 7 / 8 / 10 мм Магнитный держатель насадок



**РЕКОМЕНДУЕМЫЕ МАТЕРИАЛЫ**



**Пильные диски**



Для обработки высококачественного дерева в мастерских, осуществляющих работы по дереву на заказ.



Конструкция улучшена для удобства использования со стационарными и аккумуляторными пилами при строительных и отделочных работах. Максимальный КПД. Могут также использоваться с проводными пилами при соответствии техническим требованиям.



Распил декоративных деревянных деталей, где чистота пропила имеет решающее значение



Для грубого распила и использования при строительных работах, где долговечность важнее чистоты пропила.



Линейка пильных дисков для резки алюминия, стали и нержавеющей стали.

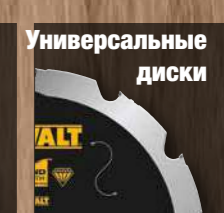

Линейка пильных дисков с зубьями из поликристаллического алмаза для резки различных материалов, в т. ч. шифера.

**EXTREME** ПИЛЬНЫЕ ДИСКИ  
WORKSHOP

- ВЫСОКОКАЧЕСТВЕННЫЙ КАРБИДНЫЙ СПЛАВ С4**  
Увеличивает срок службы и позволяет выполнять повторную заточку до 5 раз
- ДИСК ИЗГОТОВЛЕН МЕТОДОМ ЛАЗЕРНОЙ РЕЗКИ**  
Улучшенный баланс
- ПРОРЕЗИ КОМПЕНСАЦИИ РАСШИРЕНИЯ**  
Предотвращают искривление диска и обеспечивают точность пропила
- АНТИВИБРАЦИОННЫЕ ЭЛЕМЕНТЫ**  
Предотвращают вибрации полотна и образование задиrow
- ОСОБО ОСТРЫЕ КАРБИДНЫЕ ЗУБЬЯ**  
Снижают износ
- УЛУЧШЕННЫЕ УГЛЫ ЗАТОЧКИ**  
Снижают износ



- Предназначены для стационарных пил. Лучший выбор для профессионального использования в мастерской.
- Фирменные пильные диски EXTREME® для стационарных пил.
- Обеспечивают точный пропил высокого качества. Специально разработаны для работы по дереву, деревянным материалам с покрытием и без него и пластмассе.

**ГЕОМЕТРИЯ ЗУБЬЕВ**

**ПЛОСКИЙ ЗУБ (FT)**

Геометрия зубьев, при которой режущая кромка зуба заточена прямо без образования каких-либо углов. Такая форма применяется для продольных пропилов. Кроме того, такие зубья находят применение везде, где сила и быстрота реза важнее качества пропила.

**ТРАПЕЦИЕВИДНО-ПЛОСКИЙ ЗУБ (ТСG)**

Геометрия зубьев, при которой плоский зуб чередуется с несколько более высоким трапециевидным зубом. Благодаря снятой с обеих сторон фаске по верхней кромке более высокие зубья образуют соответственно более глубокий, но чуть более узкий пропил, чем плоские зубья. В результате практически исключается образование сколов на хрупком материале.

**ПЕРЕМЕННЫЙ ЗУБ (АТВ)**

Геометрия зубьев, при которой режущая кромка зубьев имеет разный наклон заточки, от 10° до 20°. Такая форма зубьев находит применение в различных работах, но лучше всего подходит для поперечных разрезов в твердых и мягких породах древесины.

**ПОЛЫЙ ЗУБ (HG)**

Геометрия, при которой зубья имеют канавку. Это обеспечивает чистый пропил меламина и других плит с покрытием без образования сколов, причем не требуется делать предварительный надрез.

**EXTREME** ПИЛЬНЫЕ ДИСКИ  
WORKSHOP



ШТУЧНАЯ УПАКОВКА — ДЛЯ РУЧНЫХ ПИЛ

Артикул №	Ø диска, мм	Ø посадочного отверстия, мм	Количество зубьев	Геометрия зубьев	Передний угол	Ширина пропила, мм	Толщина полотна, мм	Антивибрационные прорези
DT4057-QZ	160	20	36	АТВ	10°	2,6	1,8	Нет
DT4084-QZ	160	20	48	ТСG	-5°	2,6	1,8	Нет
DT1089-QZ	165	20	18	FT	18°	2,3	1,6	Нет
DT4026-QZ	165	20	24	АТВ	25°	2,6	1,8	Нет
DT4027-QZ	165	30	24	АТВ	25°	2,6	1,8	Нет
DT1091-QZ	165	20	40	АТВ	-5°	1,9	1,4	Нет
DT1090-QZ	165	20	48	АТВ	5°	2,2	1,6	Нет
DT1086-QZ	165	20	48	ТСG	5°	2,3	1,6	Нет
DT4087-QZ	165	20	48	ТСG	-5°	2,6	1,8	Нет
DT4088-QZ	165	30	48	ТСG	-5°	2,6	1,8	Нет
DT1087-QZ	165	20	54	МТСG	0°	2,3	1,6	Нет
DT1088-QZ	165	20	54	ТСG	-5°	2,3	1,6	Нет
DT4031-QZ	184	16	28	АТВ	25°	2,6	1,8	Нет
DT4063-QZ	184	16	40	АТВ	10°	2,6	1,4	Нет
DT4092-QZ	184	16	48	ТСG	-5°	2,6	1,8	Нет
DT4033-QZ	190	30	28	АТВ	10°	2,6	1,8	Нет
DT4064-QZ	190	30	40	АТВ	10°	2,6	1,8	Нет
DT4094-QZ	190	30	48	ТСG	-5°	2,6	1,8	Нет
DT4036-QZ	235	30	28	АТВ	25°	3,2	2,2	Нет
DT4067-QZ	235	30	40	АТВ	10°	3,2	2,2	Нет
DT4097-QZ	235	30	56	ТСG	-5°	3,2	2,2	Нет

ШТУЧНАЯ УПАКОВКА — ДЛЯ СТАЦИОНАРНЫХ ПИЛ

Артикул №	Ø диска, мм	Ø посадочного отверстия, мм	Количество зубьев	Геометрия зубьев	Передний угол	Ширина пропила, мм	Толщина полотна, мм	Антивибрационные прорези
DT4310-QZ *	216	30	24	АТВ	-5°	2,6	1,8	Да
DT4320-QZ *	216	30	48	АТВ	-5°	2,6	1,8	Да
DT4350-QZ *	216	30	60	АТВ	-5°	2,6	1,8	Да
DT4370-QZ *	216	30	60	ТСG	-5°	2,6	1,8	Да
DT4286-QZ	216	30	80	ТСG	-5°	2,6	1,8	Нет
DT4202-QZ	250	30	24	FT	10°	2,8	1,8	Нет
DT4301-QZ	250	30	24	FT	10°	3,0	2,2	Да
DT4311-QZ *	250	30	24	FT	10°	3,0	2,2	Да
DT4321-QZ *	250	30	30	АТВ	10°	3,0	2,2	Да
DT4226-QZ	250	30	30	АТВ	20°	3,0	2,2	Нет
DT4322-QZ	250	30	40	АТВ	20°	3,0	2,2	Да
DT4323-QZ	250	30	48	АТВ	20°	3,0	2,2	Да
DT4345-QZ	250	30	50	HG	10°	3,2	2,5	Да
DT4351-QZ *	250	30	60	АТВ	10°	3,0	2,2	Да
DT4217-QZ	250	30	60	HG	10°	3,2	2,5	Да
DT4352-QZ *	250	30	60	ТСG	-5°	3,0	2,2	Да
DT4353-QZ *	250	30	80	АТВ	10°	3,0	2,2	Да
DT4287-QZ	250	30	80	ТСG	-5°	3,0	2,2	Нет
DT4282-QZ	250	30	96	ТСG	-5°	3,0	2,2	Нет
DT4324-QZ *	260	30	48	АТВ	10°	2,6	1,8	Да
DT4280-QZ	260	30	80	ТСG	-5°	2,6	1,8	Нет
DT4281-QZ	300	30	80	ТСG	-5°	3,0	2,2	Нет
DT4210-QZ	305	30	32	АТВ	-5°	2,6	1,8	Нет
DT4330-QZ *	305	30	36	АТВ	-5°	3,0	2,2	Да
DT4340-QZ *	305	30	48	АТВ	10°	3,0	2,2	Да
DT4260-QZ	305	30	60	АТВ	-5°	2,6	1,8	Нет
DT4331-QZ	305	30	60	АТВ	-5°	3,0	2,2	Да
DT4346-QZ	305	30	60	HG	10°	3,2	2,5	Да
DT4218-QZ	305	30	72	HG	10°	3,2	2,5	Да
DT4283-QZ	305	30	80	ТСG	-5°	2,6	1,8	Нет
DT4288-QZ	305	30	80	ТСG	-5°	3,0	2,2	Нет
DT4290-QZ	305	30	96	ТСG	-5°	3,0	2,2	Нет
DT4332-QZ *	315	30	48	АТВ	10°	3,0	2,2	Да
DT4305-QZ	350	30	36	FT	10°	3,0	2,2	Да
DT4291-QZ	350	30	96	ТСG	-5°	3,0	2,2	Нет
DT4317-QZ *	400	30	36	АТВ	10°	3,0	2,4	Да
DT4338-QZ	400	30	60	АТВ	10°	3,0	2,4	Да

\* Отмеченные пильные полотна имеют элементы для снижения вибрации и шума, выполненные методом лазерной резки, а также зубья с защитой от коррозии



**EXTREME** ПИЛЬНЫЕ ДИСКИ



**КАРБИДНЫЕ НОВОГО ПОКОЛЕНИЯ СЗ**  
Повторная заточка до 3-х раз и двукратное увеличение срока службы (по сравнению с линейкой Construction)

**ПРЕРЕЗИ ДЛЯ КОМПЕНСАЦИИ РАСШИРЕНИЯ, ЗАПОЛНЕННЫЕ ПОЛИМЕРОМ**  
Снижают шум и вибрацию

**УЗКИЙ ПРОПИЛ**  
Идеально подходят для аккумуляторных ручных пил, требуют меньшего усилия

**ШИРОКИЙ ПРОПИЛ**  
Уменьшает отклонение диска и обеспечивает более ровный пропил

**ОСОБО ОСТРЫЕ КАРБИДНЫЕ ЗУБЬЯ**  
Снижают износ

**УЛУЧШЕННЫЕ УГЛЫ ЗАТОЧКИ**  
Снижают износ



**XR EXTREME RUNTIME** ПИЛЬНЫЕ ДИСКИ



**ОПТИМИЗИРОВАННЫ ДЛЯ ИСПОЛЬЗОВАНИЯ С АККУМУЛЯТОРНЫМИ ПИЛАМИ**  
Увеличение объема работы за одну зарядку до 2-х раз, идеально подходят для инструментов FlexVolt

**КАРБИДНЫЕ НОВОГО ПОКОЛЕНИЯ СЗ**  
Повторная заточка до 3-х раз

**УЗКИЙ ПРОПИЛ**  
Идеально подходят для аккумуляторных ручных пил, требуют меньшего усилия

**ШИРОКИЙ ПРОПИЛ**  
Уменьшает отклонение диска и обеспечивает более ровный пропил

**ПРЕРЕЗИ ДЛЯ КОМПЕНСАЦИИ РАСШИРЕНИЯ**  
Снижают шум и вибрацию

**ПАТЕНТОВАННЫЕ УГЛЫ ЗАТОЧКИ**  
Обеспечивают более быстрый пропил с меньшим усилием



**СОВМЕСТИМЫЕ ИНСТРУМЕНТЫ**

Ручные и стационарные пилы



**ШТУЧНАЯ УПАКОВКА**

Артикул №	Ø полотна, мм	Ø посадочного отверстия, мм	Толщина полотна, мм	Ширина пропила, мм	Тип пропила	Количество зубьев	Направление зубьев	Геометрия зубьев	Передний угол	МАКС. ЧИСЛО ОБОРОТОВ
DT10300-QZ	165	20	0,99	1,65	Узкий	24	Против часовой стрелки	ATB	18	7000
DT10301-QZ	165	20	0,99	1,65	Узкий	40	Против часовой стрелки	ATB	18	7000
DT10302-QZ	184	16	0,99	1,65	Узкий	24	Против часовой стрелки	ATB	18	7000
DT10303-QZ	184	16	0,99	1,65	Узкий	40	Против часовой стрелки	ATB	18	7000
DT10304-QZ	190	30	0,99	1,65	Узкий	24	Против часовой стрелки	ATB	18	7000
DT10624-QZ	165	20	0,99	1,65	Узкий	24	По часовой стрелке	ATB	18	7000
DT10640-QZ	165	20	0,99	1,65	Узкий	40	По часовой стрелке	ATB	18	7000
DT1669-QZ	184	16	0,99	1,65	Узкий	24	По часовой стрелке	ATB	7	7000
DT1668-QZ	184	16	0,99	1,65	Узкий	40	По часовой стрелке	ATB	7	7000
DT1670-QZ	184	30	0,99	1,65	Узкий	24	По часовой стрелке	ATB	7	7000
DT1655-QZ	216	30	1,6	2,35	Узкий	60	По часовой стрелке	ATB	7	7000
DT1042-QZ	305	30	2	2,75	Узкий	60	По часовой стрелке	ATB	7	4800

**НАБОРЫ**

Артикул №	Описание	Ø полотна, мм	Ø посадочного отверстия, мм	Толщина полотна, мм	Ширина пропила, мм	Тип пропила	Количество зубьев	Направление зубьев	Геометрия зубьев	Передний угол	МАКС. ЧИСЛО ОБОРОТОВ
DT10397-QZ	2 x (165 x 20 x 24T) 1 x (165 x 20 x 40T)	165	20	0,99	1,65	Узкий	24, 40	Против часовой стрелки	ATB	18	7000
DT10399-QZ	3 x 190 24T, проводные	190	30	0,99	1,65	Узкий	24	Против часовой стрелки	ATB	18	7000



**СОВМЕСТИМЫЕ ИНСТРУМЕНТЫ**

Инструменты линейки XR FlexVolt и все совместимые проводные и аккумуляторные циркулярные и торцовочные пилы и циркулярные станки.



**ШТУЧНАЯ УПАКОВКА**

Артикул №	Ø полотна, мм	Ø посадочного отверстия, мм	Толщина полотна, мм	Ширина пропила, мм	Тип пропила	Количество зубьев	Направление зубьев	Геометрия зубьев	Передний угол	МАКС. ЧИСЛО ОБОРОТОВ
DT99560-QZ	165	20	1,2	1,76	Узкий	24	Против часовой стрелки	ATB+R	10°	7000
DT99561-QZ	165	20	1,2	1,76	Узкий	42	Против часовой стрелки	ATB+R	10°	7000
DT99577-QZ	184	20	0,82	1,55	Узкий	24	Против часовой стрелки	ATB+R	25°	7000
DT99578-QZ	184	20	0,82	1,55	Узкий	36	Против часовой стрелки	ATB+R	25°	7000
DT99579-QZ	184	20	0,82	1,55	Узкий	60	Против часовой стрелки	ATB+R	25°	7000
DT99565-QZ	210	30	1,24	1,8	Узкий	24	По часовой стрелке	ATB+R	20°	7000
DT99566-QZ	210	30	1,24	1,8	Узкий	36	По часовой стрелке	ATB+R	20°	7000
DT99567-QZ	210	30	1,24	1,8	Узкий	60	По часовой стрелке	ATB+R	20°	7000
DT99568-QZ	216	30	1,6	2,16	Узкий	24	По часовой стрелке	ATB+R	7°	7000
DT99569-QZ	216	30	1,6	2,16	Узкий	36	По часовой стрелке	ATB+R	7°	7000
DT99570-QZ	216	30	1,6	2,16	Узкий	60	По часовой стрелке	ATB+R	7°	7000
DT99571-QZ	250	30	1,6	2,16	Узкий	24	По часовой стрелке	ATB+R	7°	6000
DT99572-QZ	250	30	1,6	2,16	Узкий	36	По часовой стрелке	ATB+R	7°	6000
DT99573-QZ	250	30	1,6	2,16	Узкий	60	По часовой стрелке	ATB+R	7°	6000
DT99574-QZ	305	30	1,6	2,16	Узкий	42	По часовой стрелке	ATB+R	7°	4800
DT99575-QZ	305	30	1,6	2,16	Узкий	60	По часовой стрелке	ATB+R	7°	4800
DT99576-QZ	305	30	1,6	2,16	Узкий	78	По часовой стрелке	ATB+R	7°	4800
DT99595-QZ	305	25,4	1,6	2,16	Узкий	60	По часовой стрелке	ATB+R	7°	4800
DT99596-QZ	305	25,4	1,6	2,16	Узкий	78	По часовой стрелке	ATB+R	7°	4800

**ШТУЧНАЯ УПАКОВКА**

Артикул №	Ø полотна, мм	Ø посадочного отверстия, мм	Толщина полотна, мм	Ширина пропила, мм	Тип пропила	Количество зубьев	Направление зубьев	Геометрия зубьев	Передний угол	МАКС. ЧИСЛО ОБОРОТОВ
DT99562-QZ	190	30	0,82	1,55	Узкий	24	Против часовой стрелки	ATB+R	25°	7000
DT99563-QZ	190	30	0,82	1,55	Узкий	36	Против часовой стрелки	ATB+R	25°	7000

ДИСКИ CONSTRUCTION ДЛЯ АККУМУЛЯТОРНЫХ РУЧНЫХ ПИЛ

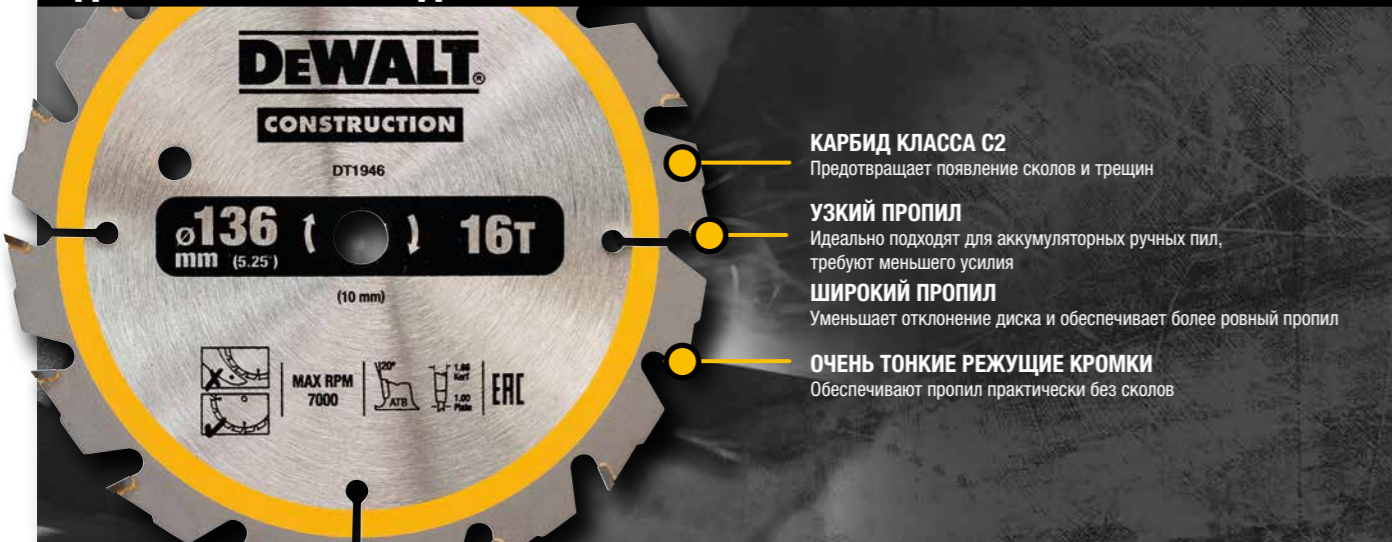

**КАРБИД КЛАССА C2**

Предотвращает появление сколов и трещин

**УЗКИЙ ПРОПИЛ**

Идеально подходят для аккумуляторных ручных пил, требуют меньшего усилия

**ШИРОКИЙ ПРОПИЛ**

Уменьшает отклонение диска и обеспечивает более ровный пропил

**ОЧЕНЬ ТОНКИЕ РЕЖУЩИЕ КРОМКИ**

Обеспечивают пропил практически без сколов

DEWALT  
CONSTRUCTION  
DT1946  
Ø136 (5.25) 16T  
(10 mm)  
MAX RPM 7000  
ATB  
1.00 mm  
ERC

**ПРИМЕНЕНИЕ**

Nail Tough — подходит также для распила древесины с гвоздями.

**СОВМЕСТИМЫЕ ИНСТРУМЕНТЫ**

Аккумуляторные пилы.

**ШТУЧНАЯ УПАКОВКА**

Артикул №	Описание	Ø полотна, мм	Ø посадочного отверстия, мм	Толщина полотна, мм	Ширина пропилы, мм	Тип пропила	Количество зубьев	Направление зубьев	Геометрия зуба	Передний угол	МАКС. ЧИСЛО ОБОРОТОВ
DT1946-QZ	Аккумуляторные пилы — быстрый пропил	136	10	1	1,86	Узкий	16	По часовой стрелке	ATB	20°	7000
DT1947-QZ	Аккумуляторные пилы — чистый пропил	136	10	1	1,86	Узкий	24	По часовой стрелке	ATB	20°	7000
DT1948-QZ	Аккумуляторные пилы — быстрый пропил	165	20	1	1,86	Узкий	16	По часовой стрелке	ATB	20°	7000
DT1949-QZ	Аккумуляторные пилы — чистый пропил	165	20	1	1,86	Узкий	24	По часовой стрелке	ATB	20°	7000
DT1950-QZ	Аккумуляторные пилы — чистый пропил	165	20	1	1,86	Узкий	36	По часовой стрелке	ATB	20°	7000
DT1951-QZ	Аккумуляторные пилы — чистый пропил	184	20	1,13	1,79	Узкий	24	По часовой стрелке	ATB	18°	7000



ДИСКИ CONSTRUCTION ДЛЯ СЕТЕВЫХ РУЧНЫХ ПИЛ



**ОСОБЕННОСТИ**

- Чрезвычайно прочные полотна для строительных работ подходят для использования даже в самых тяжелых условиях.
- Предназначены для быстрой распиловки натуральной древесины и композитных материалов, а также опалубки.
- Идеально подходят для простых поперечных и продольных пропилов хорошего качества.



**ШТУЧНАЯ УПАКОВКА**

Артикул №	Описание	Ø полотна, мм	Ø посадочного отверстия, мм	Толщина полотна, мм	Ширина пропилы, мм	Тип пропила	Количество зубьев	Направление зубьев	Геометрия зуба	Передний угол	МАКС. ЧИСЛО ОБОРОТОВ
DT1930-QZ	Ручные пилы — чистый пропил	152	20	1,5	2,4	Широкий	24	Против часовой стрелки	ATB	10°	7000
DT1931-QZ	Ручные пилы — быстрый пропил	160	20	1,5	2,4	Широкий	18	Против часовой стрелки	ATB	20°	7000
DT1932-QZ	Ручные пилы — широкое применение	160	20	1,5	2,4	Широкий	30	Против часовой стрелки	ATB	10°	7000
DT1933-QZ	Ручные пилы — быстрый пропил	165	20	1,5	2,4	Широкий	18	Против часовой стрелки	ATB	20°	7000
DT1934-QZ	Ручные пилы — чистый пропил	165	20	1,2	1,8	Узкий	24	Против часовой стрелки	ATB	10°	7000
DT1935-QZ	Ручные пилы — широкое применение	165	20	1,5	2,4	Широкий	30	Против часовой стрелки	ATB	10°	7000
DT1936-QZ	Ручные пилы — быстрый пропил	165	30	1,5	2,4	Широкий	18	Против часовой стрелки	ATB	20°	7000
DT1937-QZ	Ручные пилы — широкое применение	165	30	1,5	2,4	Широкий	30	Против часовой стрелки	ATB	10°	7000
DT1941-QZ	Ручные пилы — быстрый пропил	184	30	1,7	2,6	Широкий	18	Против часовой стрелки	ATB	20°	7000
DT1942-QZ	Ручные пилы — широкое применение	184	30	1,7	2,6	Широкий	30	Против часовой стрелки	ATB	10°	7000
DT1943-QZ	Ручные пилы — быстрый пропил	190	30	1,7	2,6	Широкий	18	Против часовой стрелки	ATB	20°	7000
DT1944-QZ	Ручные пилы — чистый пропил	190	30	1,7	2,6	Широкий	24	Против часовой стрелки	ATB	16°	7000
DT1945-QZ	Ручные пилы — широкое применение	190	30	1,7	2,6	Широкий	40	Против часовой стрелки	ATB	10°	7000
DT1954-QZ	Ручные пилы — быстрый пропил	235	30	1,7	2,6	Широкий	24	Против часовой стрелки	ATB	20°	5500
DT1955-QZ	Ручные пилы — широкое применение	235	30	1,7	2,6	Широкий	40	Против часовой стрелки	ATB	10°	5500

**УПАКОВКА**

Артикул №	Описание	Ø полотна, мм	Ø посадочного отверстия, мм	Толщина полотна, мм	Ширина пропилы, мм	Тип пропила	Количество зубьев	Направление зубьев	Геометрия зуба	Передний угол	МАКС. ЧИСЛО ОБОРОТОВ
DT1965-QZ	Упаковка 165 мм (3 шт.) (2x18T, 1x 30T)	165	20	1,5	2,4	Широкий	18 30	Против часовой стрелки	ATB	20°/10°	7000

ДИСКИ CONSTRUCTION ДЛЯ СТАЦИОНАРНЫХ ПИЛ



**ОСОБЕННОСТИ**

- Чрезвычайно прочные полотна для строительных работ подходят для использования даже в самых тяжелых условиях, в том числе для обработки древесины с гвоздями.
- Предназначены для стационарных пил, позволяют обрабатывать натуральную древесину и композитные материалы, такие как опалубка, обеспечивают простые поперечные и продольные пропилы хорошего качества.



**СОВМЕСТИМЫЕ ИНСТРУМЕНТЫ**

Стационарные пилы

**ШТУЧНАЯ УПАКОВКА**

Артикул №	Описание	Ø полотна, мм	Ø посадочного отверстия, мм	Толщина полотна, мм	Ширина пропилы, мм	Тип пропила	Количество зубьев	Направление зубьев	Геометрия зуба	Передний угол	МАКС. ЧИСЛО ОБОРОТОВ
DT1938-QZ	Стационарные пилы — быстрый пропил	184	16	1,7	2,6	Широкий	18	По часовой стрелке	ATB	20°	7000
DT1939-QZ	Стационарные пилы — чистый пропил	184	16	1,2	1,8	Узкий	24	По часовой стрелке	ATB	16°	7000
DT1940-QZ	Стационарные пилы — универсальное применение	184	16	1,7	2,6	Широкий	30	По часовой стрелке	ATB	10°	7000
DT1952-QZ	Стационарные пилы — быстрый пропил	216	30	1,7	2,6	Широкий	24	По часовой стрелке	ATB	-5°	7000
DT1953-QZ	Стационарные пилы — универсальное применение	216	30	1,7	2,6	Широкий	40	По часовой стрелке	ATB	-5°	7000
DT1956-QZ	Стационарные пилы — быстрый пропил	250	30	2	3	Широкий	24	По часовой стрелке	ATB	10°	6000
DT1957-QZ	Стационарные пилы — универсальное применение	250	30	2	3	Широкий	48	По часовой стрелке	ATB	10°	6000
DT1958-QZ	Стационарные пилы — быстрый пропил	305	30	2	3	Широкий	24	По часовой стрелке	ATB	-5°	4800
DT1959-QZ	Стационарные пилы — универсальное применение	305	30	2	3	Широкий	48	По часовой стрелке	ATB	10°	4800
DT1960-QZ	Стационарные пилы — чистовая обработка	305	30	2	3	Широкий	60	По часовой стрелке	ATB	-5°	4800
DT1961-QZ	Стационарные пилы — быстрый пропил	315	30	2,2	3,2	Широкий	24	По часовой стрелке	ATB	20°	4800

**НАБОРЫ**

Артикул №	Описание	Ø полотна, мм	Ø посадочного отверстия, мм	Толщина полотна, мм	Ширина пропилы, мм	Тип пропила	Количество зубьев	Направление зубьев	Геометрия зуба	Передний угол	МАКС. ЧИСЛО ОБОРОТОВ
DT1962-QZ	Упаковка 216 мм (3 шт.) (2x 24T / 1x 40T)	216	30	1,7	2,6	Широкий	24/40	По часовой стрелке	ATB	-5°	7000
DT1963-QZ	Упаковка 250 мм (3 шт.) (2x 24T / 1x 48T)	250	30	1,7	2,6	Широкий	24/48	По часовой стрелке	ATB	10°	6000
DT1964-QZ	Упаковка 305 мм (3 шт.) (1x 24T / 1x 48T / 1x 60T)	305	30	2	3	Широкий	24/48/60	По часовой стрелке	ATB	10°/-5°	4800





УНИВЕРСАЛЬНЫЕ ПИЛЬНЫЕ ДИСКИ

НОВИНКА



**АНТИВИБРАЦИОННЫЕ ПРОРЕЗЫ**  
Повышают качество пропила и уменьшают шум

**ПРИМЕНЕНИЕ**

- Универсальные диски предназначены для резки абразивных материалов, таких как шифер или ламинат.
- Идеально подходят для резки плит шифера и других плотных композитных материалов.
- Также могут использоваться для резки ламинированных материалов и плит с меламинавым покрытием, твердой и мягкой древесины, МДФ, фанеры и ДСП.

**СОВМЕСТИМЫЕ ИНСТРУМЕНТЫ**

Стационарные и ручные пилы.

УНИВЕРСАЛЬНЫЕ ДИСКИ — ШТУЧНАЯ УПАКОВКА

Артикул №	Ø полотна, мм	Ø посадочного отверстия, мм	Толщина полотна, мм	Ширина пропила, мм	Тип пропила	Количество зубьев	Направление зубьев	Геометрия зубья	Передний угол	МАКС. ЧИСЛО ОБОРОТОВ
DT1470-QZ	160	20	1,4	1,8	Широкий	4	Против часовой стрелки	FTG	12°	7000
DT1471-QZ	165	20	1,4	1,8	Широкий	4	Против часовой стрелки	FTG	12°	7000
DT1472-QZ	190	30	1,4	1,8	Широкий	4	Против часовой стрелки	FTG	12°	7000
DT1473-QZ	216	30	1,5	2,0	Широкий	8	По часовой стрелке	FTG	12°	7000
DT1474-QZ	250	30	1,6	2,2	Широкий	12	По часовой стрелке	FTG	12°	6000
DT1475-QZ	305	30	1,8	2,4	Широкий	16	По часовой стрелке	FTG	12°	4800



ДИСКИ ДЛЯ ЛAMEЛЬНЫХ ФРЕЗЕРОВ

**СОВМЕСТИМЫЕ ИНСТРУМЕНТЫ**

Фрезеры.



ШТУЧНАЯ УПАКОВКА

Артикул №	Описание	Ø, мм	Толщина, мм	Посадочное отверстие, мм	Количество зубьев
DT1306-QZ	Прямозубые фрезы для DW682K / DW685K	102	4	22	12
DT1307-QZ	Прямозубые фрезы для DW685K	105	2	22	30

ПИЛЬНЫЕ ДИСКИ ПО МЕТАЛЛУ

**ОСОБЕННОСТИ**

- **Резка стали**  
Пильные диски DeWALT® Metal Cutting™ изготовлены из сплава с 12%-ным содержанием карбида титана и позволяют легко справляться со сложными задачами по резке стали.
- Измененная геометрия зубьев обеспечивает чистые пропилы без заусенцев, а прорези, компенсирующие расширение, отводят тепло, продлевая срок службы диска. Трехслойный припой обеспечивает прочность зубьев и долговечность диска.



**Резка нержавеющей стали**

- Пильные диски DeWALT® Metal Cutting™ для нержавеющей стали изготовлены с использованием карбида, который продлевает срок службы и уменьшает образование заусенцев. Диски имеют лазерную гравировку и цветовую кодировку в зависимости от материала.



**Резка алюминия**

- Пильные диски DeWALT® Metal Cutting™ для резки алюминия и цветных металлов, в том числе латуни и меди, имеют особо тонкое полотно, которое обеспечивает высокую скорость и увеличение объема работы за один заряд аккумулятора.
- Высокопрочные наконечники зубьев из карбида вольфрама сохраняют остроту, продлевая срок службы, а специальный обод позволяет снизить трение и застревание.



СТАЛЬ — ШТУЧНАЯ УПАКОВКА

Артикул №	Ø полотна, мм	Ø посадочного отверстия, мм	Толщина полотна, мм	Ширина пропила, мм	Тип пропила	Количество зубьев	Направление зубьев	Геометрия зубья	Передний угол	МАКС. ЧИСЛО ОБОРОТОВ
DT1923-QZ	140	20	1,13	1,0	Широкий	30	По часовой стрелке	TCG	1,5°	4200
DT1926-QZ	355	25,4	1,95	2,31	Широкий	66	По часовой стрелке	TCG	1,5°	1800
DT1927-QZ	355	25,4	1,95	2,31	Широкий	90	По часовой стрелке	TCG	1,5°	1800

НЕРЖАВЕЮЩАЯ СТАЛЬ — ШТУЧНАЯ УПАКОВКА

Артикул №	Ø полотна, мм	Ø посадочного отверстия, мм	Толщина полотна, мм	Ширина пропила, мм	Тип пропила	Количество зубьев	Направление зубьев	Геометрия зубья	Передний угол	МАКС. ЧИСЛО ОБОРОТОВ
DT1918-QZ	140	20	1,13	1,53	Широкий	40	По часовой стрелке	MTCG+R	10°	4200
DT1921-QZ	355	25,4	1,75	2,15	Широкий	70	Против часовой стрелки	MTCG+R	10°	1800
DT1922-QZ	355	25,4	1,75	2,15	Широкий	90	Против часовой стрелки	MTCG+R	10°	1800

АЛЮМИНИЙ — ШТУЧНАЯ УПАКОВКА

Артикул №	Ø полотна, мм	Ø посадочного отверстия, мм	Толщина полотна, мм	Ширина пропила, мм	Тип пропила	Количество зубьев	Направление зубьев	Геометрия зубья	Передний угол	МАКС. ЧИСЛО ОБОРОТОВ
DT1910-QZ	140	20	0,99	1,49	Широкий	30	По часовой стрелке	FTG	3°	7000
DT1911-QZ	165	20	0,99	1,49	Широкий	36	По часовой стрелке	FTG	3°	7000
DT1912-QZ	190	30	1,6	2,1	Широкий	48	Против часовой стрелки	TCG	-5°	7000
DT1913-QZ	235	30	1,6	2,1	Широкий	48	Против часовой стрелки	TCG	-5°	6000
DT1914-QZ	216	30	1,8	2,6	Широкий	48	По часовой стрелке	TCG	-5°	6000
DT1915-QZ	250	30	2,2	3,2	Широкий	60	По часовой стрелке	TCG	-5°	6000
DT1916-QZ	305	30	2,5	3,2	Широкий	80	По часовой стрелке	TCG	-5°	4800
DT1917-QZ	355	25,4	2,5	3,2	Широкий	100	Против часовой стрелки	TCG	-5°	4800



СПРАВОЧНАЯ ТАБЛИЦА ПО ПИЛЬНЫМ ДИСКАМ

Table with columns: Артикул №, Ø диска/посадочного отверстия, мм, Количество зубьев, Геометрия зуба, Передний угол, XR EXTREME® RUNTIME™, EXTREME® или DC, Тип пропилы, Твердая древесина, Древесина, Повторно используемая древесина с гвоздями, Мягкая древесина, Фанера, Ламинат, МДФ, Шпон, Плиты с покрытием, Пласт-масса, Алюминий, Металл/сталь, Нержавеющая сталь, Шифер. Includes icons for material types.

1 = DeWALT Construction (DC) 2 = EXTREME® 3 = XR EXTREME RUNTIME ATB = Переменный зуб ATB+R Переменный зуб + скалывающий зуб EFC = Очень быстрый пропил FC = Чистый пропил FTG = Плоский зуб HG = Полюй зуб TCG = Трапециевидно-плоский зуб UU = Универсальное применение XFC = Очень чистый пропил

СПРАВОЧНАЯ ТАБЛИЦА ПО ПИЛЬНЫМ ДИСКАМ

Table with columns: Артикул №, Ø диска/посадочного отверстия, мм, Количество зубьев, Геометрия зуба, Передний угол, XR EXTREME® RUNTIME™, EXTREME® или DC, Тип пропилы, Твердая древесина, Древесина, Повторно используемая древесина с гвоздями, Мягкая древесина, Фанера, Ламинат, МДФ, Шпон, Плиты с покрытием, Пласт-масса, Алюминий, Металл/сталь, Нержавеющая сталь, Шифер. Includes icons for material types.

1 = DeWALT Construction (DC) 2 = EXTREME® 3 = XR EXTREME RUNTIME ATB = Переменный зуб ATB+R Переменный зуб + скалывающий зуб EFC = Очень быстрый пропил FC = Чистый пропил FTG = Плоский зуб HG = Полюй зуб TCG = Трапециевидно-плоский зуб UU = Универсальное применение XFC = Очень чистый пропил



## Полотна для электролобзиков

### РЕКОМЕНДУЕМЫЕ МАТЕРИАЛЫ



Улучшенная управляемость, пропил без заусенцев, повышение скорости, долгий срок службы.



Повышение срока службы и производительности.

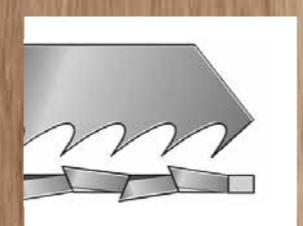

**ШЛИФОВАННЫЕ РАЗВЕДЕННЫЕ ЗУБЬЯ**  
Быстрый, грубый пропил. Твердая и мягкая древесина, пластмасса и алюминий.

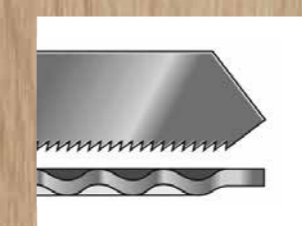

**ФРЕЗЕРОВАННЫЕ ВОЛНООБРАЗНЫЕ ЗУБЬЯ**  
Ровный, чистый пропил. Твердая и мягкая древесина, алюминий, цветные металлы и пластмасса.

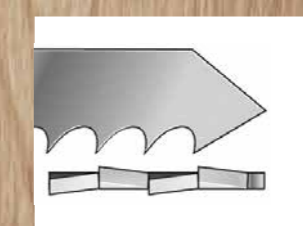

**ФРЕЗЕРОВАННЫЕ РАЗВЕДЕННЫЕ ЗУБЬЯ**  
Быстрый пропил. Твердая и мягкая древесина.

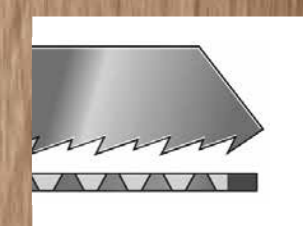

**ЗУБЬЯ С КНИЧЕСКОЙ ШЛИФОВКОЙ**  
Чистый пропил. Древесина и пластмасса.

**EXTREME** ПОЛОТНА ДЛЯ ЭЛЕКТРОЛОБЗИКОВ  
PRECISION CUT



**ЗАПАТЕНТОВАННЫЙ КОНЧИК ДЛЯ ВРЕЗНОГО ПИЛЕНИЯ**  
Закаленный агрессивный передний зуб специальной формы обеспечивает более плавное погружение при врезном пилении, упрощая отведение стружки



**ВЫСОКОКАЧЕСТВЕННАЯ СТАЛЬ**  
Максимальная прочность и срок службы, усиленное тело полотна обеспечивает максимальную точность и управляемость.

**КОНИЧЕСКОЕ ТЕЛО ПОЛОТНА**  
Улучшенная управляемость и чистый пропил без обугливания и оплавления даже при сложной криволинейной резке

**ШАГ И ГЕОМЕТРИЯ ЗУБЬЕВ**  
Чрезвычайно острые зубья и увеличенные впадины улучшают отведение стружки. Быстрая резка без проскальзывания. Улучшенная управляемость и увеличенный срок службы.



**СОВМЕСТИМЫЕ ИНСТРУМЕНТЫ**

Электролобзики (проводные и аккумуляторные).



**УПАКОВКА**

Артикул №	Материал полотна	Применение	Общая длина, мм	Рабочая длина, мм	Шаг зубьев, мм	Макс. глубина реза, мм	Bosch Артикул №	В упаковке, шт.
DT2205-QZ	HCS	Чистый, точный и быстрый пропил. Древесина, фанера, столярные щиты, ламинат и пластмасса толщиной до 30 мм.	100	75	2,5	30	T101B	5
DT2207-QZ	HCS	Очень чистый пропил без заусенцев. Ламинат и твердая древесина толщиной до 40 мм.	100	75	2,5	40	T101BR	5
DT2209-QZ	HCS	Чрезвычайно долгий срок службы (ударопрочность). Чистый, точный и быстрый пропил. Древесина, фанера, мебельные щиты, ламинат и пластмасса толщиной до 60 мм.	100	75	4,2	60	T101D	5
DT2210-QZ	HCS	Чистый и быстрый пропил. Древесина, ДСП, фанера, ламинат и пластмасса толщиной до 60 мм.	100	75	4,2	60	T101D	20
DT2211-QZ	HCS	Простой, точный пропил. Древесина, фанера, столярные щиты, ламинат и пластмасса толщиной до 60 мм.	100	75	3,1	60	T111C	5
DT2212-QZ	HCS	Грубый, точный пропил. Древесина, ДСП, фанера, ламинат и пластмасса толщиной до 60 мм.	100	75	3,1	60	T111C	20
DT2213-QZ	HCS	Быстрый, точный пропил. Древесина, фанера, столярные щиты, ламинат и пластмасса толщиной до 60 мм.	100	75	4,2	60	T144D	5
DT2214-QZ	HCS	Чистый, быстрый пропил. Древесина, ДСП, фанера, ламинат и пластмасса толщиной до 60 мм.	100	75	4,2	60	T144D	20
DT2216-QZ	HCS	Точный, чистый и быстрый фигурный пропил. Древесина, фанера, столярные щиты, ламинат толщиной до 15 мм. НЕ ПОДХОДИТ для врезного пиления.	82	54	2	15	T119B0	5
DT2217-QZ	BIM	Чистый, быстрый и точный пропил. Древесина, фанера, столярные щиты, ламинат и пластмасса толщиной до 30 мм. Чрезвычайно долгий срок службы.	100	75	2,5	30	T101BF	3
DT2218-QZ	BIM	Чистый, быстрый и точный пропил. Древесина, фанера, столярные щиты, ламинат и пластмасса толщиной до 60 мм. Чрезвычайно долгий срок службы.	100	75	4	60	T101DF	3
DT2219-QZ	BIM	Очень чистый пропил без заусенцев. Ламинат и твердая древесина толщиной до 40 мм. Чрезвычайно долгий срок службы (ударопрочность).	100	75	2,5	40	T101BRF	3
DT2220-QZ	BIM	Быстрый и точный пропил. Древесина, фанера, мебельные щиты, ламинат и пластмасса толщиной до 60 мм. Чрезвычайно долгий срок службы.	100	75	4	60	T144DF	3
DT2221-QZ	BIM	Чрезвычайно долгий срок службы. Быстрая и точная резка алюминия толщиной до 15 мм и пластмассы толщиной до 30 мм	100	75	3	30	T127DF	3

**НАБОРЫ**

Артикул №	Описание	Состав
DT2296-QZ	Набор (10 шт.)	DT2209 x2 / DT2205 x2 / DT2213 x2 / DT2216 x1 / DT2218 x1 / DT2217 x1 / DT2220 x1
DT2298-QZ	Набор (14 шт.)	DT2209 x4 / DT2205 x4 / DT2213 x2 / DT2216 x1 / DT2218 x1 / DT2217 x1 / DT2220 x1

**EXTREME** БИМЕТАЛЛИЧЕСКИЕ ПО МЕТАЛЛУ



**ОСОБЕННОСТИ**

- Биметаллические полотна EXTREME® для электролобзиков предназначены для обработки черных и цветных металлов и сплавов и отличаются увеличенным сроком службы.
- Рекомендуемые хладагенты: смазочно-охлаждающее масло, эмульсия, консистентная охлаждающая смазка (по алюминию, мягкой стали).

**СОВМЕСТИМЫЕ ИНСТРУМЕНТЫ**

Электролобзики (проводные и аккумуляторные).



**УПАКОВКА**

Артикул №	Применение	Общая длина, мм	Рабочая длина, мм	Шаг зубьев, мм	Макс. глубина реза, мм	Bosch Артикул №	В упаковке, шт.
DT2150-QZ	Быстрый пропил. Сталь толщиной до 3 мм, алюминий, медь, латунь и другие цветные металлы толщиной до 3 мм	86	61	1	3	T118AF	3
DT2154-QZ	Быстрый пропил. Сталь толщиной до 6 мм, алюминий, медь, латунь и другие цветные металлы толщиной до 5 мм	76	51	1,8	6	T118BF	3
DT2156-QZ	Быстрый пропил. Листовой металл толщиной до 2,5 мм	76	51	0,8	2,5	T118GF	3
DT2054-QZ	Фигурный пропил. Металлические, тонкие стальные пластины	82	55	1,5	4	T1180F	5



**EXTREME** БИМЕТАЛЛИЧЕСКИЕ ПО ДЕРЕВУ И МЕТАЛЛУ



**СОВМЕСТИМЫЕ ИНСТРУМЕНТЫ**

Электролобзики (проводные и аккумуляторные).



**УПАКОВКА**

Артикул №	Применение	Общая длина, мм	Рабочая длина, мм	Шаг зубьев, мм	Макс. глубина реза, мм	Bosch Артикул №	В упаковке, шт.
DT2059-QZ	Для работ по дереву толщиной до 65 мм, металлическим трубам и профилям толщиной 3–10 мм. Особенно хорошо подходят для резки материала различной толщины.	132	101	2,4–5	Древесина — 65, металл — 10	T345XF	5



**EXTREME** СПЕЦИАЛЬНЫЕ ПОЛОТНА ДЛЯ ЭЛЕКТРОЛОБЗИКОВ

**СОВМЕСТИМЫЕ ИНСТРУМЕНТЫ**

Электролобзики (проводные и аккумуляторные).



**УПАКОВКА**

Артикул №	Применение	Общая длина, мм	Рабочая длина, мм	Шаг зубьев, мм	Макс. глубина реза, мм	Bosch Артикул №	В упаковке, шт.
DT2055-QZ	Зубья из карбида вольфрама (ТСТ). Листовая нержавеющая сталь толщиной 1,5–5 мм.	82	55	1,4	5	T118EHM	1
DT2080-QZ	Чистый, прямой пропил. Любой ламинат толщиной до 15 мм.	82	59	1,7	15	T101BIF	5
DT2081-QZ	Чистый фигурный пропил. Любой ламинат толщиной до 15 мм.	82	59	1,4	15	T101A0F	3
DT2101-QZ	Полотно с твердосплавной режущей кромкой для резки нержавеющей и конструкционной стали толщиной 1,2–3 мм.	76	47	1	3	T118AHM	1
DT2102-QZ	Полотно с карбид-вольфрамовой крошкой. Керамическая плитка, стеклопластик и армированная пластмасса толщиной до 10 мм.	76	50		10	T130RF	1
DT2056-QZ	Зубья с карбидными наконечниками. Пластмасса, армированная стекловолокном, и аналогичные материалы. Пластмасса толщиной до 65 мм, гипс, а также цементно-стружечные плиты толщиной до 80 мм.	132	100	4,3	65	T341HM	1
DT2103-QZ	Зубья с карбидными наконечниками. Пластмасса, армированная стекловолокном, стеклопластик толщиной до 20 мм, а также цементно-стружечные плиты.	100	69	4,3	20	T141HM	1
DT2201-QZ	Нож для мягких материалов, резины, пеноматериалов и полистирола толщиной до 100 мм.	152	125		100	T313AW	5
DT2084-QZ	Прямой и фигурный рез. Многослойные материалы толщиной до 120 мм и стальные листы средней прочности.	180	148	2	120	T718BF	5

**ПОЛОТНА ПО МЕТАЛЛУ ИЗ ВЫСОКОПРОЧНОЙ СТАЛИ HSS**

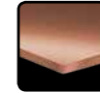

**ОСОБЕННОСТИ**

- Полотна для электролобзиков из стали HSS имеют долгий срок службы и обеспечивают наилучшее качество резки стали и цветных металлов
- Сделаны из закаленной быстрорежущей стали (HSS)
- Хладагенты: смазочно-охлаждающее масло, эмульсия, консистентная охлаждающая смазка (по алюминию, мягкой стали).

**СОВМЕСТИМЫЕ ИНСТРУМЕНТЫ**

Электролобзики (проводные и аккумуляторные).

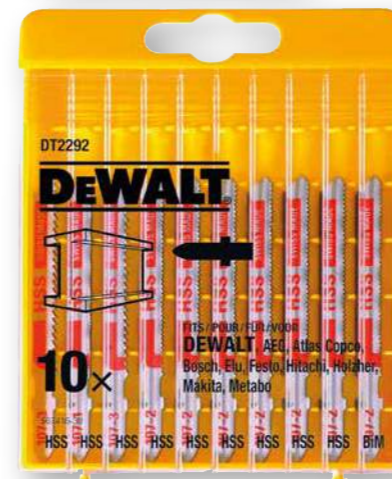

**УПАКОВКА**

Артикул №	Применение	Общая длина, мм	Рабочая длина, мм	Шаг зубьев, мм	Макс. глубина реза, мм	Bosch Артикул №	В упаковке, шт.
DT2160-QZ	Прямой пропил. Листовая сталь и цветные металлы	76	50	1,2	4	T118A	5
DT2161-QZ	Прямой пропил. Твердые материалы (сталь и цветные металлы)	76	50	2	6	T118B	5
DT2162-QZ	Прямой пропил. Очень тонкая листовая сталь и цветные металлы	76	50	0,7	2	T118G	5
DT2085-QZ	Прямой пропил. Тонкая листовая сталь, цветные металлы толщиной 1,5–3 мм и алюминий толщиной до 65 мм	132	108	1,2	3	T318A	5
DT2163-QZ	Быстрый прямой пропил. Алюминий толщиной до 15 мм, сталь и цветные металлы толщиной 3–6 мм	100	72	3	Алюминий — 15, металл — 6, пластмасса — 30	T127D	5
DT2058-QZ	Тонкие и толстые листовые материалы, тонкие трубы и профили, а также алюминий толщиной 1,5–10 мм	100	74	1,2-2,6	10	T123X	5

**НАБОРЫ**

Артикул №	Описание	Состав
DT2290-QZ	Набор полотен по дереву для электролобзика (10 шт.)	DT2165 x2 / DT2050 x1 / DT2168 x1 / DT2177 x2 DT2166 x2 / DT2075 x2 (аналог Bosch T101B / T119B0 / T101A0 / T111C / T144D / T144DP)
DT2292-QZ	Набор полотен по металлу HSS (10 шт.)	DT2172 x2 Прямой пропил. Очень тонкая листовая сталь и цветные металлы DT2160 x3 Прямой пропил. Листовая сталь и цветные металлы DT2161 x2 Прямой пропил. Твердые материалы (сталь и цветные металлы) DT2163 x2 Быстрый прямой пропил. Алюминий, сталь, цветные металлы и ПВХ DT2054 x1 Биметаллические. Фигурный пропил. Металл и тонкая листовая сталь DT2054 x1 Биметаллические. Фигурный пропил. Металл и тонкая листовая сталь
DT2294-QZ	Набор полотен по дереву/металлу для электролобзика (10 шт.)	DT2165 x2 / DT2050 x2 / DT2163 x2 DT2177 x2 / DT2160 x2 (аналог Bosch T101B / T119B0 / T127D / T111C / T118A)





## ПОЛОТНА ПО ДЕРЕВУ ИЗ ВЫСОКОУГЛЕРОДИСТОЙ СТАЛИ HCS

### ОСОБЕННОСТИ

- Полотна для электролобзиков из стали HCS имеют долгий срок службы и обеспечивают наилучшее качество пропила
- Сделаны из гибкой высокоуглеродистой стали (HCS)
- Для работ по дереву, ДВП с пластиковым покрытием и пластмассе.

### СОВМЕСТИМЫЕ ИНСТРУМЕНТЫ

Электролобзики (проводные и аккумуляторные).

### УПАКОВКА

Артикул №	Применение	Общая длина, мм	Рабочая длина, мм	Шаг зубьев, мм	Макс. глубина реза, мм	Bosch Артикул №	В упаковке, шт.
DT2050-QZ	Особенно подходит для фигурных пропилов в мягкой древесине, фанере и ДВП.	76	48	2	15	T119B0	5
DT2052-QZ	Особенно подходит для фигурных пропилов в мягкой древесине, фанере и ДВП.	116	87	3	65	T301CD	5
DT2053-QZ	Пропил без сколов благодаря обратным зубьям. Древесина, ДСП, фанера, ДВП и ламинат (коническое полотно).	100	73	2,5	40	T101BR	5
DT2164-QZ	Быстрый, прямой пропил. Древесина и древесные материалы.	100	68	4	60	T101D	5
DT2165-QZ	Прямой, чистый пропил. Древесина, древесные материалы и пластмасса.	100	73	2,5	30	T101B	5
DT2168-QZ	Чистый фигурный пропил. Мягкая древесина, фанера, плиты с покрытием.	76	47	1,4	30	T101AO	5
DT2049-QZ	Быстрый, очень прямой пропил. Древесина и ДСП.	100	68	4	60	T101DP	5
DT2051-QZ	Быстрый, грубый пропил. Древесина, ДСП, фанера и ДВП.	132	100	4	85	T301DL	5
DT2077-QZ	Быстрый фигурный пропил. Древесина.	100	70	4	60	T244D	5
DT2166-QZ	Быстрый прямой пропил. Древесина, ДСП, столярные щиты и ДВП.	100	68	4	60	T144D	5
DT2186-QZ	Быстрый прямой пропил. Древесина, ДСП, фанера, ламинированная ДСП и пластмасса толщиной до 60 мм.	100	68	4	60	T144D	100
DT2169-QZ	Быстрый прямой пропил. Древесина и материалы на основе древесины.	152	116	4	100	T344D	5
DT2048-QZ	Прямой пропил и пропил под точным углом. Древесина, ДСП, столярные щиты и ДВП.	116	87	2,5	65	T301BCP	5
DT2075-QZ	Быстрый, очень прямой пропил и пропил под точным углом. Древесина, ДСП, столярные щиты и ДВП.	100	68	4	60	T144DP	5
DT2076-QZ	Быстрый, очень прямой пропил и пропил под точным углом. Древесина, ДСП, столярные щиты и ДВП.	152	116	4	100	T344DP	5
DT2057-QZ	Быстрый пропил в материале различной толщины. Древесина, ДСП, столярные щиты и ДВП толщиной до 65 мм.	116	91	2-3	65	T234X	5
DT2167-QZ	Быстрый, грубый пропил. Толстые деревянные доски толщиной до 120 мм.	180	155	4	120	T744D	5
DT2060-QZ	Прямой, чистый пропил. Древесина, ДСП, фанера, ДВП и пластмасса. U-образный хвостовик.	100	78	2,5	30	U101B	5
DT2061-QZ	Быстрый пропил. Древесина и ДСП. U-образный хвостовик.	100	76	4	60	U144D	5
DT2074-QZ	Чистый, очень прямой пропил и пропил под точным углом (дополняющий пропил заподлицо). Древесина, фанера, столярные щиты и ДВП.	112	74	2,3	65		1



## ПОЛОТНА ДЛЯ ЭЛЕКТРОЛОБЗИКОВ — СПРАВОЧНАЯ ТАБЛИЦА

		Полотна по дереву						
		Высокоуглеродистая сталь						
Глубина реза	Шаг зубьев	Ламинат / твердая древесина	Фигурные пропилы в древесине	Древесина	Древесина / фанера / ламинат / пластмасса	Алюминий / пластмасса	Мягкая древесина / фанера / ДВП	Древесина / ДСП / фанера / ламинат / ДВП
15 мм	15 мм				DT2205			
15 мм	2,0 мм				DT2216		DT2050	
30 мм	1,4 мм						DT2168	
30 мм	2,5 мм				DT2217, DT2165			DT2060 (U-образный хвостовик)
30 мм	3,0 мм					DT2221		
40 мм	2,5 мм	DT2207, DT2219						DT2053
60 мм	3,1 мм							
60 мм	4,0 мм		DT2077	DT2164, DT2049, DT2061 (U-образный хвостовик)	DT2218, DT2220			DT2166, DT2075
60 мм	4,2 мм				DT2209, DT2210, DT2213, DT2214, DT2186			
65 мм	2 мм & 3 мм							DT2057
65 мм	2,3 мм							DT2074 (пропил заподлицо)
65 мм	2,5 мм							DT2048
65 мм	3,0 мм						DT2052	
85 мм	4,0 мм							DT2051
100 мм	4,0 мм			DT2169				DT2076
120 мм	4,0 мм			DT2167				

		Полотна по металлу			
		Биметаллические		HSS	
Глубина реза	Шаг зубьев	Сталь / цветные металлы	Сталь / цветные металлы	Алюминий / цветные металлы	Универсальные
2,0 мм	0,7 мм		DT2162		
3,0 мм	1,2 мм			DT2085	
3,0 мм	1,0 мм	DT2150			
2,5 мм	0,8 мм	DT2156			
4,0 мм	1,54 мм	DT2054			
6,0 мм	1,8 мм	DT2154			
4,0 мм	1,2 мм		DT2160		
6,0 мм	2,0 мм		DT2161		
30 мм	3 мм				Алюминий — 15 мм, металл — 6 мм, пластмасса — 30 мм

		Специальные полотна						
		ТСТ	ТСТ	Биметаллические	Крошка карбида вольфрама	Нож	Биметаллические	Биметаллические
Глубина реза	Шаг зубьев	Армированная стеклом пластмасса / пластмасса / гипс	Нержавеющая сталь	Ламинат	Керамика / стеклопластик	Мягкие материалы / резина / пеноматериалы / полистирол	Многослойные материалы / сталь	Древесина / металл
3,0 мм	1,0 мм		DT2101					
5,0 мм	1,4 мм		DT2055					
10 мм	н/д							
15 мм	1,4 мм			DT2081				
15 мм	1,7 мм			DT2080				
20 мм	4,3 мм	DT2103						
65/10мм	2,4-5мм							DT2059 (древесина 65 мм / металл 10 мм)
65 мм	4,3 мм	DT2056						
100 мм	н/д					DT2201		
120 мм	2,0 мм						DT2084	

**РЕКОМЕНДУЕМЫЕ МАТЕРИАЛЫ**



**Полотна для сабельных пил**



По металлу и древесине.



Оптимизированы для использования с аккумуляторными инструментами. По металлу и древесине.

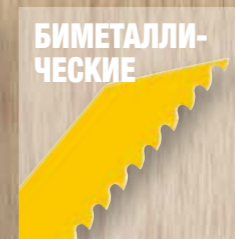

По металлу и древесине.

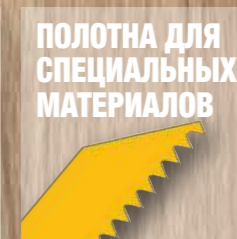

По древесине, полу кирпичу и изоляционным материалам.

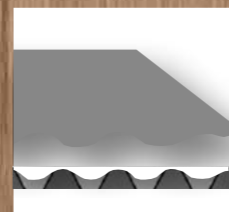

**НОЖЕВОЕ ПОЛОТНО**  
Для чистого реза по волоконной изоляции, полистиролу, картону, ковровым материалам, коже и резине.

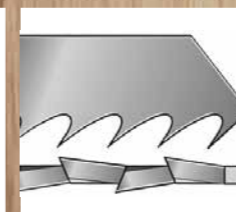

**ШЛИФОВАННЫЕ РАЗВЕДЕННЫЕ ЗУБЬЯ**  
Быстрый, грубый пропил. Твердая и мягкая древесина, пластмасса и алюминий.

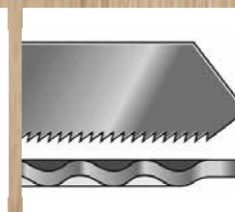

**ФРЕЗЕРОВАННЫЕ ВОЛНООБРАЗНЫЕ ЗУБЬЯ**  
Ровный, чистый пропил. Твердая и мягкая древесина, алюминий, цветные металлы и пластмасса.

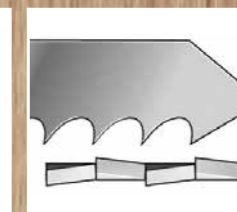

**ФРЕЗЕРОВАННЫЕ РАЗВЕДЕННЫЕ ЗУБЬЯ**  
Быстрый пропил. Твердая и мягкая древесина.

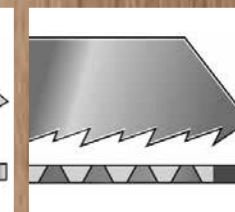

**ЗУБЬЯ С КОНИЧЕСКОЙ ШЛИФОВКОЙ**  
Чистый пропил. Древесина и пластмасса.

**УНИВЕРСАЛЬНОЕ КРЕПЛЕНИЕ**



Усиленное тело полотна с агрессивными углами обеспечивает высокую прочность и долгий срок службы.

**EXTREME** БИМЕТАЛЛИЧЕСКИЕ ПОЛОТНА ДЛЯ САБЕЛЬНЫХ ПИЛ

**ПИКТОГРАММЫ ПРИМЕНЕНИЯ**  
Помогают определить сферу применения каждого полотна

**TOUGHCOAT™**  
Термостойкое покрытие предотвращает нагрев и продлевает срок службы полотна

**УЛУЧШЕННАЯ ГЕОМЕТРИЯ ЗУБЬЕВ**  
Обеспечивает быстрый и эффективный пропил, а повышенное содержание кобальта увеличивает срок службы

**БИМЕТАЛЛИЧЕСКАЯ КОНСТРУКЦИЯ**  
Сочетание тела из высокоуглеродистой стали и зубьев из быстрорежущей стали (HSS)



**СОВМЕСТИМЫЕ ИНСТРУМЕНТЫ**

Проводные и аккумуляторные сабельные пилы.



**УПАКОВКА**

Артикул №	Применение	Длина, мм	Шаг зубьев, мм	ТPI	В упаковке, шт.
DT2407L-QZ	Для очень твердых и абразивных металлов	152	1,4-1,8	14-18	5
DT2408L-QZ	Для очень твердых и абразивных металлов	203	1,4-1,8	14-18	5
DT2409L-QZ	Для очень твердых и абразивных металлов	305	1,4-1,8	14-18	5
DT2300L-QZ	Быстрый, грубый пропил. Твердая и мягкая древесина с гвоздями. С кончиком для врезного пиления	152	4,2	6	5
DT2307L-QZ	Быстрый, грубый пропил. Твердая и мягкая древесина с гвоздями. С кончиком для врезного пиления	228	4,2	6	5
DT2314L-QZ	Быстрый, грубый пропил. Твердая и мягкая древесина с гвоздями. С кончиком для врезного пиления	305	4,2	6	5
DT2315L-QZ	Быстрый пропил. Различные материалы	100	2,5	10	5
DT2301L-QZ	Быстрый пропил. Различные материалы	152	2,5	10	5
DT2308L-QZ	Быстрый пропил. Различные материалы	228	2,5	10	5
DT2316L-QZ	Быстрый пропил. Различные материалы	305	2,5	10	5

**ПРОМЫШЛЕННАЯ УПАКОВКА**

Артикул №	Описание	В упаковке, шт.
DT2491-QZ	DT2307L-QZ x25	25
DT2492-QZ	DT2308L-QZ x25	25

**НАБОРЫ**

Артикул №	Описание	Состав	В упаковке, шт.
DT2440L-QZ	Набор полотен для сабельных пил EXTREME® (6 шт.)	DT2300L x1 / DT2301L x1 / DT2307L x1 / DT2308L x1 / DT2315L x1 / DT2407L x1	6
DT2443L-QZ	Набор полотен для сабельных пил EXTREME® (8 шт.)	DT2300L x3 / DT2407L x3 / DT2308L x1 / DT2408L x1	8
DT2441L-QZ	Набор полотен для сабельных пил EXTREME® (12 шт.)	DT2300L x2 / DT2301L x2 / DT2307L x2 / DT2308L x2 / DT2315L x2 / DT2407L x1 / DT2408L x1	12

**XR EXTREME RUNTIME**

ПОЛОТНА ДЛЯ САБЕЛЬНЫХ ПИЛ



**ОСОБЕННОСТИ**

- Разработаны для увеличения срока службы батареи аккумуляторных инструментов и времени работы на одной зарядке. Идеально подходят для инструментов FlexVolt, позволяя увеличить мощность и время работы
- Высокоэффективная конструкция увеличивает число пропилов за одну зарядку
- Полный спектр применения — полотна для работ по дереву и металлу
- Переменные зубья повышают эффективность использования полотна
- Покрываете ToughCoat™ снижает нагрев и продлевает срок службы полотна
- Время работы до 2 раз больше
- Срок службы до 2 раз дольше

**СОВМЕСТИМЫЕ ИНСТРУМЕНТЫ**

XR FlexVolt и другие проводные и аккумуляторные сабельные пилы



**УПАКОВКА**

Артикул №	Применение	Длина, мм	Шаг зубьев, мм	ТPI	В упаковке, шт.
DT99554-QZ	Энергоэффективный, быстрый пропил. Твердая и мягкая древесина с гвоздями	152	4,2	6	5
DT99555-QZ	Энергоэффективный, быстрый пропил. Твердая и мягкая древесина с гвоздями	230	4,2	6	5
DT99553-QZ	Энергоэффективный пропил. Очень твердые и абразивные металлы	152	1,4-1,8	14-18	5
DT99552-QZ	Энергоэффективный пропил. Очень твердые и абразивные металлы	230	1,4-1,8	14-18	5

**НАБОРЫ**

Артикул №	Описание	Состав	В упаковке, шт.
DT99550-QZ	Набор полотен для сабельных пил XR (13 шт.)	DT99552 x2 / DT99553 x4 / DT99554 x5 / DT99555 x2	13
DT99551-QZ	Набор полотен для сабельных пил XR (8 шт.)	DT99552 x1 / DT99553 x3 / DT99554 x3 / DT99555 x1	8

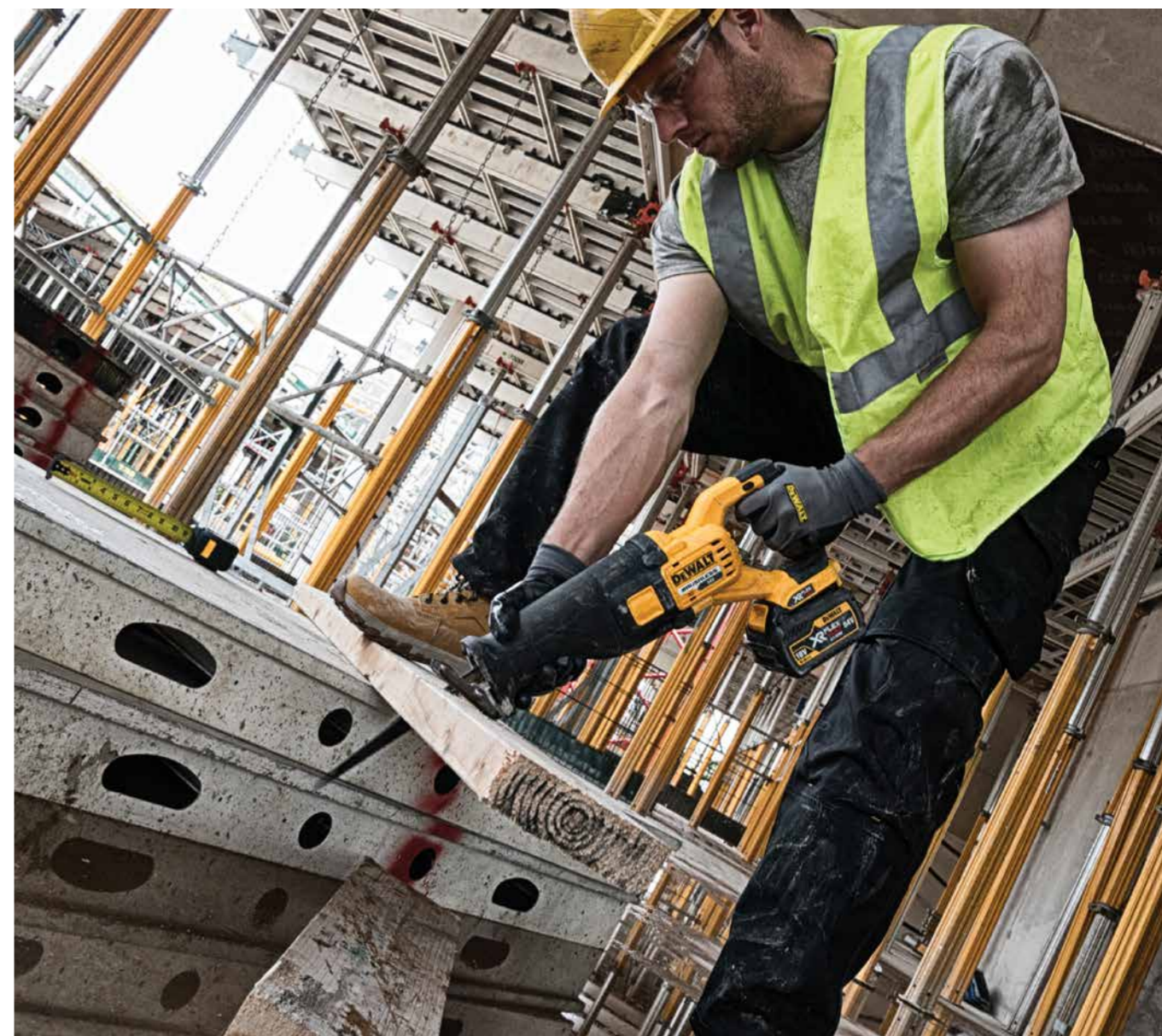

## БИМЕТАЛЛИЧЕСКИЕ ПОЛОТНА ПО МЕТАЛЛУ ДЛЯ САБЕЛЬНЫХ ПИЛ



### ОСОБЕННОСТИ

- Биметаллическая конструкция: сочетание тела из высокоуглеродистой стали (HCS) и зубьев из быстрорежущей стали (HSS)
- Агрессивная геометрия зубьев со специально подобранным новым углом обеспечивает быстрое и эффективное удаление опилок, особенно при работе по вязким и абразивным металлам.
- Идеально подходит для работ по сносу.

### СОВМЕСТИМЫЕ ИНСТРУМЕНТЫ

Проводные и аккумуляторные сабельные пилы.



### УПАКОВКА

Артикул №	Применение	Длина, мм	Шаг зубьев, мм	TPI	Базовый № Bosch	В упаковке, шт.
DT2385-QZ	Чистый пропил. Стальные листы, трубы и профили толщиной до 1,5 мм	152	1,1	23	S922AF	5
DT2384-QZ	Быстрый пропил. Стальные листы, трубы и профили толщиной до 3 мм.	152	1,4	18	S1122EF	5
DT2354-QZ	Быстрый пропил. Стальные листы, трубы и профили толщиной до 3 мм.	203	1,4	18	S1122EF	5
DT2361-QZ	Быстрый пропил. Металл, листовой металл, трубы и профили толщиной 3–8 мм.	152	1,8	14	S922BF	5
DT2353-QZ	Быстрый пропил. Металл, листовой металл, трубы и профили толщиной 3–8 мм.	203	1,8	14	S1025BF	5
DT2323-QZ	Быстрый пропил. Металл, листовой металл, трубы и профили	203	1,8	14	S1022BF	100
DT2346-QZ	Сталь и цветные металлы толщиной до 3 мм. Идеально подходит для использования с аккумуляторными инструментами	152	1,4	18	S922EF	5
DT2404-QZ	Полотно Progressor. Материалы различной толщины. Листовой металл толщиной 1–8 мм. Металлические профили толщиной 5–100 мм	150	1,4–3,35	8–18	S123XF	5

## БИМЕТАЛЛИЧЕСКИЕ ПОЛОТНА ПО ДЕРЕВУ ДЛЯ САБЕЛЬНЫХ ПИЛ



### ОСОБЕННОСТИ

- Биметаллическая конструкция: сочетание тела из высокоуглеродистой стали (HCS) и зубьев из быстрорежущей стали (HSS)
- Агрессивная геометрия зубьев со специально подобранным новым углом обеспечивает быстрое и эффективное удаление опилок, особенно при работе по вязким и абразивным металлам.
- Идеально подходит для работ по сносу.

### СОВМЕСТИМЫЕ ИНСТРУМЕНТЫ

Проводные и аккумуляторные сабельные пилы.



### УПАКОВКА

Артикул №	Применение	Длина, мм	Шаг зубьев, мм	TPI	Базовый № Bosch	В упаковке, шт.
DT2351-QZ	Чистый, быстрый фигурный пропил. Древесина и пластмасса. Специальный кончик для быстрого и точного врезного пиления древесных материалов.	152	4,2	6	S611DF	5
DT2359-QZ	Быстрый пропил. Древесина с гвоздями и твердая пластмасса. Новинка: патентованный кончик для быстрого и точного врезного пиления древесных материалов.	152	4,2	6	S611VF	5
DT2349-QZ	Быстрый пропил. Древесина с гвоздями и твердая пластмасса. Новинка: патентованный кончик для быстрого и точного врезного пиления древесных материалов.	228	4,2	6	S1111VF	5
DT2320-QZ	Быстрый пропил. Древесина с гвоздями и твердая пластмасса. Кончик для быстрого и точного врезного пиления древесных материалов.	228	4,2	6	S1111VF	100
DT2350-QZ	Быстрый пропил. Древесина с гвоздями и твердая пластмасса. Новинка: патентованный кончик для быстрого и точного врезного пиления древесных материалов.	305	4,2	6	S1411VF	5
DT2344-QZ	Чистый, быстрый фигурный пропил. Древесина и пластмасса. Идеально подходит для использования с аккумуляторными инструментами	152	3,6	7	S711VF	5

## УНИВЕРСАЛЬНЫЕ БИМЕТАЛЛИЧЕСКИЕ ПОЛОТНА ДЛЯ САБЕЛЬНЫХ ПИЛ



### ОСОБЕННОСТИ

- Биметаллическая конструкция: сочетание тела из высокоуглеродистой стали (HCS) и зубьев из быстрорежущей стали (HSS)
- Режущая кромка из кобальт-легированной стали M2 HSS увеличивает износостойкость.
- Усиленное плечо зуба повышает прочность.

### СОВМЕСТИМЫЕ ИНСТРУМЕНТЫ

Проводные и аккумуляторные сабельные пилы.



## БИМЕТАЛЛИЧЕСКИЕ ПОЛОТНА ПО ДЕРЕВУ ДЛЯ САБЕЛЬНЫХ ПИЛ ИЗ ВЫСОКОУГЛЕРОДИСТОЙ СТАЛИ HCS



### ОСОБЕННОСТИ

- Гибкая высокоуглеродистая сталь (HCS).
- Для мягкой древесины, древесных материалов, пластмасс и других мягких материалов
- Универсальный хвостовик 1/2"

### СОВМЕСТИМЫЕ ИНСТРУМЕНТЫ

Проводные и аккумуляторные сабельные пилы.



### УПАКОВКА

Артикул №	Применение	Длина, мм	Шаг зубьев, мм	TPI	Bosch Артикул №	В упаковке, шт.
DT2348-QZ	Для многослойных материалов толщиной до 100 мм, металла толщиной до 10 мм	152	1,8–2,5	10–14	S922VF	5
DT2387-QZ	Для многослойных материалов толщиной до 175 мм, металла толщиной до 10 мм	203	1,8–2,5	10–14	S1122VF	5
DT2355-QZ	Для многослойных материалов толщиной до 250 мм, металла толщиной до 10 мм	305	1,8–2,5	10–14	S1222VF	5
DT2345-QZ	Универсальное применение: древесина, древесина с гвоздями, алюминий и стеклопластик. Идеально подходит для использования с аккумуляторными инструментами.	152	2,5	10	S922VF	5
DT2406-QZ	Полотно Progressor. Материалы различной толщины. Древесина с гвоздями/металл, ДСП толщиной 5–150 мм, листовой металл, алюминиевые профили толщиной 3–18 мм, пластмасса, стекловолокно, армированные пластмассовые профили толщиной 5–150 мм.	203	2,4–4,6	5–10	S3456XF	5

### ПРОМЫШЛЕННАЯ УПАКОВКА

Артикул №	Описание	В упаковке, шт.
DT2490-QZ	DT2406-QZ x25	25

### УПАКОВКА

Артикул №	Применение	Длина, мм	Шаг зубьев, мм	TPI	Bosch Артикул №	В упаковке, шт.
DT2362-QZ	Чистый, быстрый фигурный пропил. Древесина и пластмасса.	152	4,2	6	S611D	5
DT2363-QZ	Строительный лес толщиной 6–150 мм ДСП и МДФ толщиной 6–60 мм Фанера, пластмасса толщиной 6–150 мм Деревянные стены толщиной до 175 мм Толщина полотна 1,25 мм.	228	4,2	6	S1544D	5
DT2364-QZ	Чистый, быстрый пропил. Древесина и пластмасса.	305	4,2	6	S1344D	5
DT2402-QZ	Полотно Progressor. Материалы различной толщины. Строительный лес толщиной 6–150 мм ДСП и МДФ толщиной 6–60 мм Фанера, пластмасса толщиной 6–150 мм Деревянные панели толщиной до 175 мм	203	2,4–4	6–10	S2345X	5
DT2352-QZ	Грубая древесина без гвоздей толщиной 15–190 мм Сырая древесина и опалубка толщиной до 190 мм Дрова толщиной 15–190 мм Толщина полотна 1,5 мм	240	5–6,5	4–5	S1531L	5
DT2432-QZ	Грубая древесина без гвоздей толщиной 20–250 мм Сырая древесина и шпунт толщиной до 250 мм Толщина полотна 1,25 мм	305	8,5	3	S1617K	5

### ПРОМЫШЛЕННАЯ УПАКОВКА

Артикул №	Описание	В упаковке, шт.
DT2493-QZ	DT2352-QZ x25	25

### НАБОРЫ

Артикул №	Описание	Состав	В упаковке, шт.
DT2442-QZ	Набор полотен для сабельных пил (6 шт.)	DT2301-QZ x2 / DT2303-QZ x2 / DT2349-QZ x2 DT2353-QZ x2	8
DT2444-QZ	Набор полотен для сабельных пил (6 шт.)	DT2345-QZ x2 / DT2349-QZ x2 / DT2353-QZ x2	6
DT2445-QZ	Набор полотен для сабельных пил (12 шт.)	DT2345-QZ x1 / DT2349-QZ x3 / DT2359-QZ x2 DT2353-QZ x3 / DT2361-QZ x3	12



## ПОЛОТНА ДЛЯ СПЕЦИАЛЬНЫХ МАТЕРИАЛОВ

### СОВМЕСТИМЫЕ ИНСТРУМЕНТЫ

Проводные и аккумуляторные сабельные пилы.



### УПАКОВКА

Артикул №	Применение	Длина, мм	Шаг зубьев	TPI	Bosch Артикул №	В упаковке, шт.
DT2356-QZ	Биметаллическое полотно для резки гипсокартона.	152	1,8	14	S628DF	5
DT2332-QZ	Полотно с карбидной крошкой для резки легкого бетона, кирпичей, абразивных материалов, керамики, стеклопластика, нелегированного мягкого металла и древесины с гвоздями.	152	2	13	-	1
DT2333-QZ	Износостойкое полотно с кромкой из карбидной крошки для резки легких стеновых блоков, кирпича, абразивных материалов, керамики, стеклопластика, мягкой стали и древесины с гвоздями.	228	2	13	S1130RIFF	1
DT2335-QZ	Полотно с карбид-вольфрамовыми зубьями для резки легких стеновых блоков, кирпичей, абразивных материалов.	235	1	25	-	1
DT2400-QZ	Биметаллическое полотно для сабельных пил для ремонта поддонов, древесины с гвоздями/металла 5-175 мм, листового металла, металлических труб, алюминиевых профилей 3-12 мм, особенно для криволинейных допилев заподлицо. Толщина полотна 0,9 мм.	225	2,5	10	S1122HF	100
DT2420-QZ	Полотно с карбид-вольфрамовыми зубьями для резки газобетона, красного кирпича и шифера толщиной до 150 мм.	240	12,7	2	S1543HM	1
DT2421-QZ	Полотно с карбид-вольфрамовыми зубьями для резки газобетона, красного кирпича и шифера толщиной до 250 мм.	305	12,7	2	S1243HM	1
DT2422-QZ	Газобетон, кирпич и шифер толщиной до 365 мм. Толщина полотна 1,5 мм.	457	12,7	2	S2243HM	1



## ПОЛОТНА ДЛЯ САБЕЛЬНЫХ ПИЛ ДЛЯ ИЗОЛЯЦИОННЫХ МАТЕРИАЛОВ

### СОВМЕСТИМЫЕ ИНСТРУМЕНТЫ

Проводные и аккумуляторные сабельные пилы.



### УПАКОВКА

Артикул №	Применение	Длина, мм	Шаг зубьев	TPI	Bosch Артикул №	В упаковке, шт.
DT2450-QZ	Точный рез. Волокнистые изоляционные материалы толщиной до 100 мм	225	4,2	6	S1113AWP	2
DT2451-QZ	Точный рез. Волокнистые изоляционные материалы толщиной до 100 мм	300	4,2	6	S1213AWP	2
DT2452-QZ	Точный рез. Волокнистые изоляционные материалы толщиной до 100 мм	400	4,2	6	S2013AWP	1

## BREAKAWAY™ ПОЛОТНА ДЛЯ САБЕЛЬНЫХ ПИЛ

**ТЕРМОСТОЙКОЕ ПОКРЫТИЕ TOUGHCOAT™**  
Увеличенная производительность

**14/18 TPI**  
Улучшенная резка металла

**BREAKAWAY™ ОСОБЕННОСТИ**  
Возможность использования всей длины лезвия (см. внизу страницы)

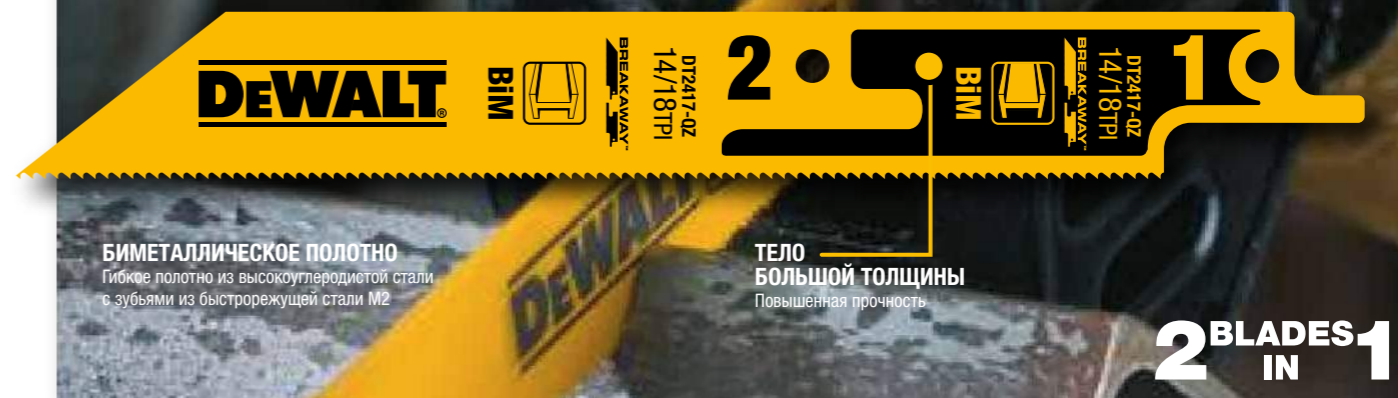

### УПАКОВКА

Артикул №	Применение	Длина, мм	TPI	В упаковке, шт.
DT2416-QZ	Быстрый пропил. Металл, листовый металл, трубы и профили	230	14 / 18	5
DT2417-QZ	Быстрый пропил. Металл, листовый металл, трубы и профили	152	14 / 18	5

### НАБОР

Артикул №	Описание	TPI	Состав
DT2446-QZ	Набор сегментных полотен для сабельных пил (8 шт.) и чехол для хранения	14 / 18	DT2416-QZ 228 мм x2 DT2417-QZ 152 мм x6



## ПОЛОТНА ДЛЯ САБЕЛЬНЫХ ПИЛ — СПРАВОЧНАЯ ТАБЛИЦА

- \* промышленная упаковка
- кончик для врезного пиления
- ▼ Для аккумуляторных инструментов

HCS = Высокоуглеродистая сталь

Bi-M = Тело из высокоуглеродистой стали HCS с зубьями из кобальт-легированной стали M2 HSS



Длина,	100 мм		152 мм		203 мм		225 мм		228 мм		230 мм		240 мм		300 мм		305 мм		400 мм		457 мм	
	Bi-M	HCS	Bi-M	HCS	Bi-M	HCS	Bi-M	HCS	Bi-M	HCS	Bi-M	HCS	Bi-M	HCS	Bi-M	HCS	Bi-M	HCS	Bi-M	HCS	Bi-M	HCS
<b>Древесина и пластмасса</b>																						
<b>Проводной инструмент</b>																						
Чистый, быстрый пропил		DT2362	DT2351						DT2363									DT2364				
Древесина с гвоздями			■ DT2359						■ DT2349 ■ DT2320									■ DT2350				
Различная толщина материала				DT2402																		
Сырая древесина														DT2352 DT2493*				DT2432				
<b>Аккумуляторный инструмент</b>																						
Чистый, быстрый пропил			▼ DT2344																			
<b>Металл</b>																						
<b>Проводной инструмент</b>																						
Металл < 1,5 мм			DT2385																			
Металл < 3 мм			DT2384 DT2407L DT2417 DT99553		DT2354				DT2408L DT99552	DT2416								DT2409L				
Металл 3–8 мм			DT2361		DT2353 DT2323*																	
Металл 1–100 мм			DT2404																			
<b>Аккумуляторный инструмент</b>																						
Металл < 3 мм			▼ DT2346																			
<b>Универсальные</b>																						
<b>Проводной инструмент</b>																						
Пластмасса, многослойные материалы, трубы			DT2348		DT2387																	DT2355
Металл, резина, стеклопластик, чугун					DT2406 DT2490*																	
<b>Аккумуляторный инструмент</b>																						
Древесина с гвоздями, алюминий, стеклопластик			DT99554							DT99555												DT2345
<b>Работы по сносу</b>																						
Дерево			■ DT2300L							■ DT2307L												■ DT2314L
Металл, металлические профили, металлические трубы																						
Металл, пластмасса, многослойные материалы	DT2315L		DT2301L							DT2308L												DT2316L
<b>Другие специальные материалы</b>																						
Гипрок			DT2356																			
Кладка, кирпич, керамика, стеклопластик			DT2332							DT2333												
Кладка, кирпич										DT2335												
Поддоны								DT2400*														
Различный кирпич, шифер																		DT2420		DT2421		DT2422
Нержавеющая сталь, армированная пластмасса																						
Волоконная изоляция							DT2450											DT2451				DT2452

## XR EXTREME RUNTIME ПОЛОТНА ДЛЯ ПИЛ ALLIGATOR®

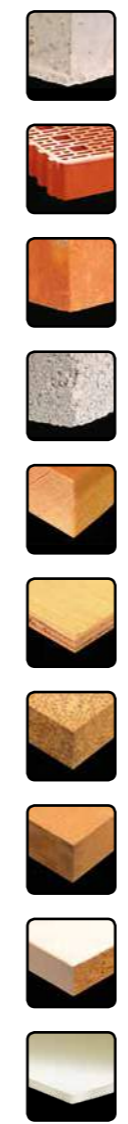

- ОСОБЕННОСТИ**
- Разработаны для увеличения срока службы батареи аккумуляторных инструментов и времени работы на одной зарядке.
  - Идеально подходят для FlexVolt.
  - Высокоэффективная конструкция увеличивает число пропилов за одну зарядку.
- СОВМЕСТИМЫЕ ИНСТРУМЕНТЫ**
- XR FlexVolt и другие проводные и аккумуляторные сабельные пилы



**ШТУЧНАЯ УПАКОВКА**

Артикул №	Совместимые пилы	Совместимые инструменты	Общая длина, мм	Рабочая длина, мм	Материал зубья	В упаковке, шт.
DT99590-QZ	Быстрый пропил термоблоков. Грубая обработка. Не подходит для работ по бетону, кладке, кирпичу, шлакоблокам или металлу.	DCS 396 DWE 396	410	295	TCT	1
DT99591-QZ	Быстрый пропил. Термоблоки класса прочности 12 и ниже и газобетонные блоки.	DCS 397 DWE 397 DWE 398 DWE 399	555	430	TCT	1
DT99592-QZ	Быстрый пропил. Твердая и мягкая древесина, твердая ДСП, гипсокартон и ДВП. Среднечистовая обработка. Не рекомендуется использовать по ДСП.	DCS 396 DWE 396	410	295	HSS	1
DT99593-QZ	Быстрый пропил. Твердая и мягкая древесина, твердая ДСП, гипсокартон, ДВП и бревна. Среднечистовая обработка. Не рекомендуется использовать по ДСП.	DCS 397 DWE 397 DWE 398 DWE 399	555	430	HSS	1



## ПОЛОТНА ДЛЯ ПИЛ ALLIGATOR®



### ОСОБЕННОСТИ

• Двойные полотна из стали HSS или твердых сплавов обеспечивают оптимальную производительность при использовании с пилами DeWALT® Alligator®.

### СОВМЕСТИМЫЕ ИНСТРУМЕНТЫ

Пилы Alligator DW390 / 391 / 392 / 393



### ШТУЧНАЯ УПАКОВКА

Артикул №	Совместимые пилы	Совместимые инструменты	Общая длина, мм	Рабочая длина, мм	Материал зубьев	В упаковке, шт.
DT2960-QZ	Штукатурка, гипсокартон	DW 390 DW 391	360	275	HSS	1
DT2961-QZ	Твердая и мягкая древесина, фанера	DW 390 DW 391	360	275	HSS	1
DT2962-QZ	Фанера, ДСП, МДФ	DW 390 DW 391	360	275	TCT	1
DT2963-QZ	Строительные блоки, класс 12 (Poroton)	DW 390 DW 391	360	275	TCT	1
DT2964-QZ	Строительные блоки, класс 12 (Poroton)	DW 392 DW 393 DW 394	528	425	TCT	1
DT2965-QZ	Строительные блоки, газобетон	DW 390 DW 391	528	425	TCT	1
DT2966-QZ	Строительные блоки, класс 20 (Poroton)	DW 390 DW 391	528	425	TCT	1

## ПОЛОТНА ДЛЯ ПИЛ ALLIGATOR®



### СОВМЕСТИМЫЕ ИНСТРУМЕНТЫ

DWE396 / 397 / 398 / 399



### ШТУЧНАЯ УПАКОВКА

Артикул №	Совместимые пилы	Совместимые инструменты	Общая длина, мм	Рабочая длина, мм	Материал зубьев	В упаковке, шт.
DT2970-QZ	Чистый пропил в древесине	DWE 396	410	295	HSS	1
DT2971-QZ	Грубый пропил в древесине	DWE 396	410	295	HSS	1
DT2972-QZ	Чистый пропил в древесине	DWE 396	410	295	TCT	1
DT2973-QZ	Класс 12 (Poroton)	DWE 396	410	295	TCT	1
DT2977-QZ	Класс 20 (Poroton)	DWE 396	410	295	TCT	1
DT2974-QZ	Класс 12 (Poroton)	DWE 397 DWE 398 DWE 399	555	430	TCT	1
DT2975-QZ	Белый газобетон	DWE 397 DWE 398 DWE 399	555	430	TCT	1
DT2976-QZ	Класс 20 (Poroton)	DWE 397 DWE 398 DWE 399	555	430	TCT	1
DT2978-QZ	Грубый пропил в древесине	DWE 397 DWE 398 DWE 399	555	430	HSS	1
DT2979-QZ	Изолирующие материалы	DWE 397 DWE 398 DWE 399	555	430	HSS	1



## ПОЛОТНА ДЛЯ ЛЕНТОЧНЫХ ПИЛ



### ОСОБЕННОСТИ

• Полотна изготовлены из высококачественной закаленной стали  
• Великолепно заточенные и закаленные зубья обеспечивают абсолютно чистый пропил  
• Специально закаленные зубья

### СОВМЕСТИМЫЕ ИНСТРУМЕНТЫ

DW738, DW739, DW876 и DCS371



### ШТУЧНАЯ УПАКОВКА

Артикул №	Совместимые пилы	Совместимые инструменты	Длина полотна, мм	Угол наклона	Впадина между зубьями, мм	Толщина полотна, мм	В упаковке, шт.
DT8480-QZ	Полотно для фигурных пропилов	DW738 DW739	2095	3	0,6	4,2	1
DT8481-QZ	Универсальное полотно	DW738 DW739	2095	12	0,6	4,2	1
DT8482-QZ	Древесина — широкий пропил	DW738 DW739	2095	16	0,6	6,4	1
DT8483-QZ	Древесина — контурный / спиральный пропил	DW738 DW739	2095	6	0,6	3,2	1
DT8484-QZ	Цветные металлы — узкий пропил	DW738 DW739	2095	6	0,6	1,8	1
DT8485-QZ	Цветные металлы — широкий пропил	DW738 DW739	2095	12	0,6	3,2	1
DT8486-QZ	Древесина, ламинат и формика	DW738 DW739	2095	10	0,6	3,2	1



### ШТУЧНАЯ УПАКОВКА

Артикул №	Совместимые пилы	Совместимые инструменты	Длина полотна, мм	Угол наклона	Впадина между зубьями, мм	Толщина полотна, мм	В упаковке, шт.
DT8470-QZ	Древесина — фигурный пропил	DW876	2215	4	0,6	1,8	1
DT8471-QZ	Древесина — контурный / спиральный пропил	DW876	2215	6	0,4	4,2	1
DT8472-QZ	Древесина — продольный и поперечный пропил	DW876	2215	10	0,4	4,2	1
DT8473-QZ	Древесина — быстрый продольный пропил, композитные материалы средней твердости	DW876	2215	16	0,6	6,4	1
DT8474-QZ	Древесина — быстрый продольный пропил в толстом дереве	DW876	2215	20	0,6	6,4	1
DT8475-QZ	Цветные металлы, стальной профиль — узкий пропил	DW876	2215	6	0,6	1,4	1
DT8476-QZ	Цветные металлы, стальной профиль — широкий пропил	DW876	2215	12	0,6	1,8	1



### ПРОМЫШЛЕННАЯ УПАКОВКА

Артикул №	Совместимые пилы	Совместимые инструменты	Длина полотна, мм	Угол наклона	Впадина между зубьями, мм	Толщина полотна, мм	В упаковке, шт.
DT8460-QZ	Металл 6,35–9,52 мм, алюминий, нержавеющая сталь, пластмасса	DCS371	835	12	0,5	1,8	4
DT8461-QZ	Металл 3,97–6,35 мм, алюминий, нержавеющая сталь, пластмасса	DCS371	835	12	0,5	1,4	4
DT8462-QZ	Металл толщиной до 3,97 мм, алюминий, нержавеющая сталь, пластмасса	DCS371	835	12	0,5	1,05	4
DT8463-QZ	Металл 6,35–9,52 мм, алюминий, нержавеющая сталь, пластмасса	DCS371	835	12	0,5	1,8/1,4	4



РЕКОМЕНДУЕМЫЕ МАТЕРИАЛЫ



Дерево      Фанера      Шпон      ДВП



Ламинат      ДСП      МДФ



**Фрезы**



**ПАЗОВЫЕ ФРЕЗЫ**



**ОСОБЕННОСТИ**

• С двумя лезвиями для чистых кромок без сколов.

**ПРИМЕНЕНИЕ**

Простое резание и резание периферией.

Выборка пазов, четверти, продолговатых и круглых отверстий.

Буровой инструмент позволяет использовать фрезы для сверления.

Могут использоваться также для прямолинейного фрезерования ламината.

**СОВМЕСТИМЫЕ ИНСТРУМЕНТЫ**

Фрезеры с верхним расположением инструмента

**ШТУЧНАЯ УПАКОВКА**

Артикул №	Описание	Хвостовик, мм (А)	Диаметр фрезы, мм (В)	Рабочая длина, мм (С)	Общая длина, мм	В упаковке, шт.
DT90001-QZ	С двумя лезвиями (Z2), НМ	8	5	12	50	1
DT90002-QZ	С двумя лезвиями (Z2), НМ	8	6	19	55	1
DT90003-QZ	С двумя лезвиями (Z2), НМ	8	8	20	55	1
DT90004-QZ	С двумя лезвиями (Z2), НМ	8	10	20	52	1
DT90005-QZ	С двумя лезвиями (Z2), НМ	8	12	20	52	1
DT90006-QZ	С двумя лезвиями (Z2), НМ	8	14	20	52	1
DT90007-QZ	С двумя лезвиями (Z2), НМ	8	15	20	52	1
DT90008-QZ	С двумя лезвиями (Z2), НМ	8	16	20	52	1
DT90009-QZ	С двумя лезвиями (Z2), НМ	8	18	20	52	1
DT90010-QZ	С двумя лезвиями (Z2), НМ	8	20	20	52	1
DT90011-QZ	С двумя лезвиями (Z2), НМ	8	22	20	52	1
DT90012-QZ	С двумя лезвиями (Z2), НМ	8	25	20	52	1
DT90013-QZ	С двумя лезвиями (Z2), НМ	8	22,7	9,5	5	1
DT90014-QZ	С двумя лезвиями (Z2), НМ	8	24,7	13,5	6	1
DT90015-QZ	С двумя лезвиями (Z2), НМ	8	31,8	15,9	8	1

**НАБОРЫ**

Артикул №	Описание
DT90016-QZ	Набор (12 шт.), включая бокс для хранения с прозрачной крышкой
DT90017-QZ	Набор (22 шт.), включая бокс для хранения с прозрачной крышкой



**НАБОРЫ ФРЕЗ 8 ММ**



**НАБОРЫ**

Артикул №*	Описание и состав	Ø, мм
DT90016-QZ	Набор твердосплавных фрез (12 шт.), бокс для хранения с прозрачной крышкой в комплекте:	
	Полая спиральная фреза	12
	V-образная пазовая фреза	12,7
	Профильная фреза	14,3
	Полая спиральная фреза с шарикоподшипником	21,5
	Профильная фреза с шарикоподшипником	27
	Фреза для снятия фаски с шарикоподшипником	28,6
	Фрезы для выборки паза	8
		12
	Пазовая дисковая фреза	16
	Фреза для выборки заподлицо с шарикоподшипником	12,7
	Профильные фрезы с шарикоподшипником	24,7
	32,7	
DT90017-QZ	Набор твердосплавных фрез (22 шт.), бокс для хранения с прозрачной крышкой в комплекте:	
	Фреза для выборки паза	6
	Пазовые дисковые фрезы	8
		10
	Фреза для выборки паза	12
	Пазовые дисковые фрезы	16
		20
	Профильная фреза	14,3
	Полые спиральные фрезы	8
		12
	V-образные пазовые фрезы	12,7
		12,7
	Галтельная фреза	21
	Профильная фреза с шарикоподшипником	22,22
	Фреза для снятия фаски с шарикоподшипником	28,7
	Профильные фрезы с шарикоподшипником	22,7
		28,6
	Фреза для снятия фаски с шарикоподшипником	19,9
Фреза для выборки заподлицо с шарикоподшипником	12,7	
Профильная фреза с шарикоподшипником	27	
Полые спиральные фрезы с шарикоподшипником	19,5	
	25,5	
Фреза для выборки фальца с шарикоподшипником	31,8	

**НОЖИ ДЛЯ ЭЛЕКТРОРУБАНКОВ**



**СОВМЕСТИМЫЕ ИНСТРУМЕНТЫ**

Проводные и аккумуляторные электропильницы.



**НАБОРЫ**

Артикул №	Описание	Совместимые инструменты	Длина, мм	Ширина, мм	Толщина, мм	В упаковке, шт.
DT3901-QZ	Твердосплавные (ТСТ) двусторонние ножи для электропильниц 80 мм	DW676	80	5,9	1,2	1 пара
DT3905-QZ	Двусторонние ножи для электропильниц 82 мм из быстрорежущей стали HSS	DCP580 DW678 D26500 D26501	82	5,5	1,1	1 пара
DT3906-QZ	Твердосплавные двусторонние ножи для электропильниц 82 мм	DCP580 DW678 D26500 D26501	82	5,5	1,1	1 пара



**РЕКОМЕНДУЕМЫЕ МАТЕРИАЛЫ**



**Шлифовальные принадлежности на подложке**



**Абразивная сетка**

Материал подложки сделан из прочной нейлоновой нити. Абразивное зерно из карбида кремния с помощью специальной технологии соединяется с нейлоновой подложкой. При этом уменьшается гибкость, но срок службы увеличивается до 4 раз по сравнению со стандартными абразивными материалами DeWALT®. Благодаря большому числу мелких отверстий в сетке значительно увеличивается эффективность всасывания, поскольку пыль от шлифования отводится с большей поверхностью. Это обеспечивает более тонкую обработку. После интенсивного использования пыль можно просто смахнуть или сдуть.



**Стандартные абразивные материалы**

Высококачественное зерно из оксида алюминия обеспечивает идеальную обработку поверхности.



**Лепестковые шлифкруги**

Для использования с угловыми шлифовальными машинами.

**EXTREME** АБРАЗИВНАЯ СЕТКА

КРЕПЛЕНИЕ «ЛИПУЧКА»

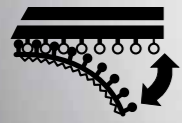

**ПРОСТАЯ УСТАНОВКА**

Структура решетки избавляет от необходимости точного позиционирования.

**УВЕЛИЧЕННЫЙ СРОК СЛУЖБЫ**

Срок службы до 4 раз дольше по сравнению со стандартной шлифовальной бумагой DeWALT® благодаря лучшему удалению шлифовальной пыли.

**УЛУЧШЕНИЕ РЕЗУЛЬТАТОВ ШЛИФОВАНИЯ ДО 25%**

Проницаемая структура позволяет эффективнее удалять пыль. Это обеспечивает более тонкую обработку.

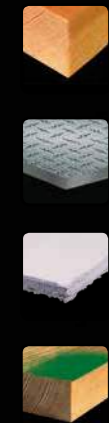

**ОСОБЕННОСТИ**

Зерно из карбида кремния с помощью специальной технологии соединяется с нейлоновой сеткой. При этом уменьшается гибкость, но срок службы увеличивается до 4 раз по сравнению со стандартными абразивными материалами DeWALT®.

Благодаря большому числу мелких отверстий в сетке значительно увеличивается эффективность всасывания, поскольку пыль отводится со значительно большей поверхности.

**ПРИМЕНЕНИЕ**

Для грубого, промежуточного и окончательного шлифования дерева, металла, красок, лаков, гипса и штукатурки.

**ВОДОСТОЙКОСТЬ**

После интенсивного использования пыль легко смыть. После сушки абразивная сетка будет снова готова к использованию

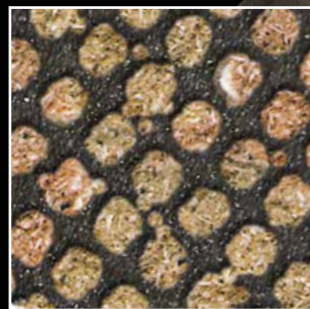

1x = 4x

**4x LONG LIFE**

vs. Standard DEWALT Sanding Sheets



**EXTREME** УНИВЕРСАЛЬНАЯ АБРАЗИВНАЯ СЕТКА

ЭКСЦЕНТРИКОВЫЕ ШЛИФОВАЛЬНЫЕ МАШИНЫ



**ОСОБЕННОСТИ**

• Универсальные шлифлисты для ЭШМ (эксцентриковых шлифовальных машин)

**СОВМЕСТИМЫЕ ИНСТРУМЕНТЫ**

Любая конфигурация отверстий для удаления пыли.

Любые ЭШМ (эксцентриковые шлифовальные машины), в т.ч.: DeWALT®, Bosch®, Festool®, Makita®, Metabo®, Milwaukee®.

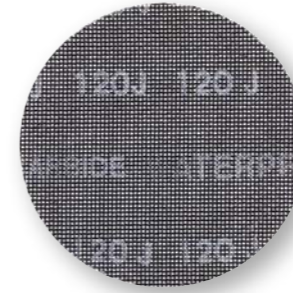

Ø125 мм — УПАКОВКА ДЛЯ ЭШМ

Артикул №	Размер зерна	В упаковке, шт.
DTM8671-QZ	40	5
DTM8560-QZ	60	5
DTM3103-QZ	80	5
DTM3105-QZ	120	5
DTM3107-QZ	240	5
DTM8562-QZ	320	5
DTM8561-QZ	60	10
DTM3113-QZ	80	10
DTM3115-QZ	120	10
DTM3117-QZ	240	10
DTM8563-QZ	320	10
DTM8567-QZ	40	50
DTM8568-QZ	80	50
DTM8569-QZ	120	50
DTM8570-QZ	180	50
DTM8571-QZ	240	50

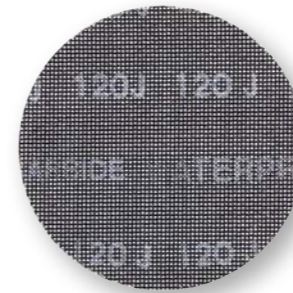

Ø150 мм — УПАКОВКА ДЛЯ ЭШМ

Артикул №	Размер зерна	В упаковке, шт.
DTM8556-QZ	60	5
DTM3123-QZ	80	5
DTM3125-QZ	120	5
DTM3127-QZ	240	5
DTM8558-QZ	320	5
DTM8557-QZ	60	10
DTM3133-QZ	80	10
DTM3135-QZ	120	10
DTM3137-QZ	240	10
DTM8559-QZ	320	10
DTM8572-QZ	40	50
DTM8573-QZ	80	50
DTM8574-QZ	120	50
DTM8575-QZ	180	50
DTM8576-QZ	240	50



Ø225 мм — УПАКОВКА ДЛЯ ЭШМ

Артикул №	Размер зерна	В упаковке, шт.
DTM8564-QZ	80	5
DTM8565-QZ	120	5
DTM8566-QZ	240	5

**СОВМЕСТИМЫЕ ИНСТРУМЕНТЫ**

Любые ЭШМ (эксцентриковые шлифовальные машины), в т.ч.: Flex, Festool.



**EXTREME** АБРАЗИВНАЯ СЕТКА

**ПЛОСКОШЛИФОВАЛЬНАЯ МАШИНА**



**СОВМЕСТИМЫЕ ИНСТРУМЕНТЫ**

Плоскошлифовальная машина или многофункциональный инструмент DeWALT® DWE315 / DCS355.



**УПАКОВКИ 93 X 93 мм**

Артикул №	Размер зерна	В упаковке, шт.
DTM8667-QZ	40	5
DTM8668-QZ	60	5
DTM3092-QZ	80	5
DTM3093-QZ	120	5
DTM3095-QZ	240	5

**EXTREME** АБРАЗИВНАЯ СЕТКА

**ЛИСТЫ 1/4**



**СОВМЕСТИМЫЕ ИНСТРУМЕНТЫ**

DeWALT®, Bosch®, Festool®, Metabo®

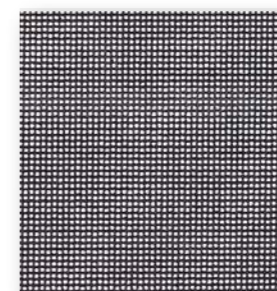

**УПАКОВКИ 115 X 115 мм**

Артикул №	Размер зерна	В упаковке, шт.
DTM8663-QZ	40	5
DTM8664-QZ	60	5
DTM3022-QZ	80	5
DTM3023-QZ	120	5
DTM3025-QZ	240	5

**ДЕЛЬТАШЛИФОВАЛЬНАЯ МАШИНА**



**СОВМЕСТИМЫЕ ИНСТРУМЕНТЫ**

Дельташлифовальная машина Festool®



**УПАКОВКИ 100 X 150 мм**

Артикул №	Размер зерна	В упаковке, шт.
DTM8553-QZ	80	5
DTM8554-QZ	120	5
DTM8555-QZ	240	5

**ЛИСТЫ 1/2**



**СОВМЕСТИМЫЕ ИНСТРУМЕНТЫ**

DeWALT®, Bosch®, Festool®, Metabo®

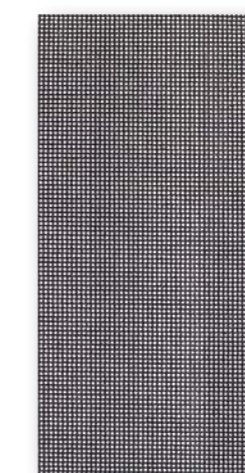

**УПАКОВКИ 115 X 228 мм**

Артикул №	Размер зерна	В упаковке, шт.
DTM8659-QZ	40	5
DTM8660-QZ	60	5
DTM8551-QZ	80	5
DTM8552-QZ	120	5

**ЛИСТЫ 1/3**



**СОВМЕСТИМЫЕ ИНСТРУМЕНТЫ**

DeWALT®, Makita®



**УПАКОВКИ 93 X 190 мм**

Артикул №	Размер зерна	В упаковке, шт.
DTM8655-QZ	40	5
DTM8656-QZ	60	5
DTM8621-QZ	80	5
DTM8622-QZ	120	5
DTM8624-QZ	240	5



## УНИВЕРСАЛЬНЫЕ ШЛИФЛИСТЫ

### ЛИСТЫ 1/3

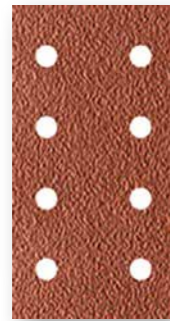

#### УПАКОВКИ 93 X 190 мм

Артикул №	Размер зерна	В упаковке, шт.
DT8650-QZ	40	10
DT8620-QZ	60	10
DT8621-QZ	80	10
DT8622-QZ	120	10
DT8623-QZ	180	10
DT8624-QZ	240	10

### ЛИСТЫ 1/3

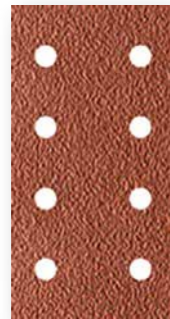

#### УПАКОВКИ 93 X 230 мм

Артикул №	Размер зерна	В упаковке, шт.
DT8590-QZ	60	10
DT8591-QZ	80	10
DT8592-QZ	120	10

### ЛИСТЫ 1/2

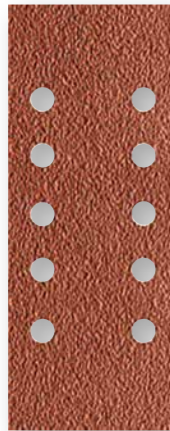

#### УПАКОВКИ 115 X 228 мм

Артикул №	Размер зерна	В упаковке, шт.
DT8550-QZ	60	10
DT8551-QZ	80	10
DT8552-QZ	120	10

### ЛИСТЫ 1/4

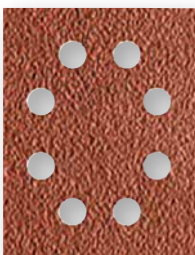

#### УПАКОВКИ 115 X 140 мм

Артикул №	Размер зерна	В упаковке, шт.
DT3011-QZ	40	25
DT3012-QZ	60	25
DT3014-QZ	100	25
DT3015-QZ	150	25
DT3017-QZ	220	25

## ШЛИФЛИСТЫ

### ЛИСТЫ 1/4



#### ОСОБЕННОСТИ

- Термостойкое полимерное связующее идеально подходит для машинного шлифования.
- Прочная бумажная подложка обеспечивает увеличенный срок службы и производительность.
- Стеаратовое покрытие снижает загрязнение и отлично подходит для обработки мягкой древесины и окрашенных поверхностей
- Нейлоновые петли на подложке позволяют быстро и легко заменить лист.

#### ПРИМЕНЕНИЕ

Для любых работ по зачистке, шлифованию и окончательной отделке дерева, металла и окрашенных поверхностей.

#### СОВМЕСТИМЫЕ ИНСТРУМЕНТЫ

Многофункциональный инструмент DEWALT® DWE315 / DCS355.



#### УПАКОВКИ 115 X 115 мм

Артикул №	Размер зерна	В упаковке, шт.
DT3020-QZ	40	10
DT3021-QZ	60	10
DT3022-QZ	80	10
DT3023-QZ	120	10
DT3024-QZ	180	10
DT3025-QZ	240	10
DT3026-QZ	320	10
DT3030-QZ	40	25
DT3031-QZ	60	25
DT3032-QZ	80	25
DT3033-QZ	120	25
DT3034-QZ	180	25
DT3035-QZ	240	25

## ШЛИФЛИСТЫ



#### ОСОБЕННОСТИ

- Промышленная абразивная бумага для любых работ по зачистке, шлифованию и окончательной отделке дерева, краски и шпатлевки.
- Высококачественное зерно из оксида алюминия обеспечивает превосходное качество.
- Полимерное связующее гарантирует отличную адгезию зерна и термостойкость, необходимые для машинного шлифования.
- Прочная подложка класса E гарантирует увеличенный срок службы и производительность.

#### ПРИМЕНЕНИЕ

Для любых работ по шлифованию и окончательной отделке дерева, окрашенных поверхностей и грунтовок.

#### СОВМЕСТИМЫЕ ИНСТРУМЕНТЫ

Многофункциональный инструмент DEWALT® DWE315 / DCS355.

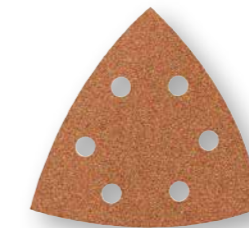

#### УПАКОВКИ ДЛЯ ПЛОСКОШЛИФОВАЛЬНЫХ МАШИН

Артикул №	Размер зерна	В упаковке, шт.
DT3090-QZ	40	10
DT3091-QZ	60	10
DT3092-QZ	80	10
DT3093-QZ	120	10
DT3094-QZ	180	10
DT3095-QZ	240	10

**ВОДОСТОЙКАЯ ШЛИФОВАЛЬНАЯ БУМАГА 230 x 280 мм**

**УНИВЕРСАЛЬНЫЕ ПОЛНОРАЗМЕРНЫЕ ЛИСТЫ**



**ОСОБЕННОСТИ**

- Универсальные листы для мокрого и сухого шлифования
- Высококачественное острое зерно из оксида алюминия.
- Прочная, гибкая, водостойкая латексная бумага упрощает шлифование.



**ПРИМЕНЕНИЕ**

Тонкое шлифование грунтовок и шпатлевки.



**СОВМЕСТИМЫЕ ИНСТРУМЕНТЫ**

Для ручного шлифования.



**УПАКОВКИ 230 X 280 мм**

Артикул №	Размер зерна	В упаковке, шт.
DT3244-QZ	180	10
DT3245-QZ	240	10
DT3246-QZ	320	10
DT3247-QZ	400	10
DT3248-QZ	1000	10
DT3249-QZ	1200	10

**ШЛИФЛИСТЫ ПО МЕТАЛЛУ НА ТКАНЕВОЙ ОСНОВЕ 230 x 280 мм**

**ПОЛНОРАЗМЕРНЫЕ ЛИСТЫ**



**ОСОБЕННОСТИ**

- Промышленное зерно из оксида алюминия обеспечивает быстрое и агрессивное шлифование и зачистку
- Прочная гибкая ткань класса J (J = легкая хлопчатобумажная ткань).



**ПРИМЕНЕНИЕ**

Для шлифования и зачистки, а также удаления заусенцев и ржавчины.



**СОВМЕСТИМЫЕ ИНСТРУМЕНТЫ**

Для ручного шлифования.



**УПАКОВКИ 230 X 280 мм**

Артикул №	Размер зерна	В упаковке, шт.
DT3281-QZ	80	10
DT3282-QZ	120	10
DT3283-QZ	180	10
DT3284-QZ	240	10

**УНИВЕРСАЛЬНЫЕ ШЛИФЛЕНТЫ**



**ОСОБЕННОСТИ**

- Высококачественное зерно из оксида алюминия обеспечивает быстрое и агрессивное снятие материала
- Термостойкое, пылеотталкивающее полимерное связующее для машинного шлифования.

**ПРИМЕНЕНИЕ**

Для грубого, промежуточного и окончательного шлифования дерева, красок, лаков и металла.

**СОВМЕСТИМЫЕ ИНСТРУМЕНТЫ**

Ленточные шлифмашины.



**УПАКОВКИ ШЛИФЛЕНТ 45 X 715 мм**

Артикул №	Размер зерна	В упаковке, шт.
DT3351-QZ	80	3
DT3352-QZ	100	3
DT3353-QZ	120	3
DT3354-QZ	150	3
DT3355-QZ	240	3

**УПАКОВКИ МИНИ-ШЛИФЛЕНТ 64 X 356 мм**

Артикул №	Размер зерна	В упаковке, шт.
DT3661-QZ	60	3
DT3662-QZ	80	3
DT3663-QZ	100	3
DT3664-QZ	150	3
DT3299-QZ	220	3
DT3666-QZ	60	10
DT3667-QZ	80	10
DT3668-QZ	100	10
DT3669-QZ	150	10

**УПАКОВКИ ШЛИФЛЕНТ 75 X 457 мм**

Артикул №	Размер зерна	В упаковке, шт.
DT3640-QZ	40	3
DT3641-QZ	60	3
DT3642-QZ	80	3
DT3643-QZ	100	3
DT3644-QZ EXTREME®	150	3

**УПАКОВКИ ШЛИФЛЕНТ 75 X 533 мм**

Артикул №	Размер зерна	В упаковке, шт.
DT3300-QZ	40	3
DT3376-QZ	60	3
DT3377-QZ	80	3
DT3628-QZ	100	3
DT3378-QZ	120	3
DT3301-QZ	40	10
DT3302-QZ	60	10
DT3303-QZ	80	10
DT3304-QZ	100	10
DT3629-QZ	120	10
DT3305-QZ EXTREME®	150	10
DT3307-QZ EXTREME®	220	10

**УПАКОВКИ ШЛИФЛЕНТ 100 X 560 мм**

Артикул №	Размер зерна	В упаковке, шт.
DT3312-QZ	40	3
DT3314-QZ	60	3
DT3315-QZ	80	3
DT3316-QZ	100	3
DT3318-QZ EXTREME®	150	3

**УПАКОВКИ ШЛИФЛЕНТ 100 X 610 мм**

Артикул №	Размер зерна	В упаковке, шт.
DT3320-QZ	40	3
DT3321-QZ	60	3
DT3322-QZ	80	3
DT3323-QZ	100	3
DT3324-QZ EXTREME®	150	3
DT3670-QZ	40	10
DT3671-QZ	60	10
DT3672-QZ	80	10
DT3673-QZ	100	10

ШЛИФЛИСТЫ



**ОСОБЕННОСТИ**

- Универсальность
- Высококачественное зерно из оксида алюминия обеспечивает идеальную обработку поверхности.
- Пылеотталкивающее полимерное связующее обеспечивает эффективное шлифование.
- Высокопрочная и гибкая бумага класса E (250 г/м<sup>2</sup>) увеличивает срок службы и производительность.



**ПРИМЕНЕНИЕ**

Для грубого, промежуточного и окончательного шлифования дерева, красок, лаков и грунтовок.



**СОВМЕСТИМЫЕ ИНСТРУМЕНТЫ**

Виброшлифмашины.



ШТУЧНАЯ УПАКОВКА

Артикул №	Размер зерна	Длина x ширина	В упаковке, шт.
DT3580-QZ	60	5 м x 115 мм	1
DT3581-QZ	80	5 м x 115 мм	1
DT3582-QZ	120	5 м x 115 мм	1
DT3583-QZ	180	5 м x 115 мм	1
DT3584-QZ	220	5 м x 115 мм	1
DT3154-QZ	40	5 м x 93 мм	1
DT3590-QZ	60	5 м x 93 мм	1
DT3591-QZ	80	5 м x 93 мм	1
DT3592-QZ	120	5 м x 93 мм	1
DT3593-QZ	180	5 м x 93 мм	1
DT3594-QZ	220	5 м x 93 мм	1
DT3579-QZ	40	25 м x 93 мм	1
DT3595-QZ	60	25 м x 93 мм	1
DT3596-QZ	80	25 м x 93 мм	1
DT3597-QZ	120	25 м x 93 мм	1
DT3598-QZ	180	25 м x 93 мм	1
DT3599-QZ	220	25 м x 93 мм	1

УНИВЕРСАЛЬНАЯ ВОДОСТОЙКАЯ ШЛИФОВАЛЬНАЯ БУМАГА 230 x 280 мм

ПОЛНОРАЗМЕРНЫЕ ЛИСТЫ



**ОСОБЕННОСТИ**

- Высококачественное зерно из оксида алюминия обеспечивает идеальную обработку поверхности.
- Высокопрочная и гибкая бумага класса C/D (110-130 г/м<sup>2</sup>).
- Стеаратовое покрытие эффективно уменьшает загрязнение пылью и частицами краски.



**ПРИМЕНЕНИЕ**

Для грубого, промежуточного и окончательного шлифования дерева, красок и лаков.



**СОВМЕСТИМЫЕ ИНСТРУМЕНТЫ**

Для ручного шлифования.



УНИВЕРСАЛЬНЫЕ ШЛИФЛИСТЫ

Артикул №	Размер зерна	В упаковке, шт.
DT3230-QZ	40	10
DT3231-QZ	60	10
DT3232-QZ	80	10
DT3233-QZ	120	10
DT3234-QZ	180	10
DT3235-QZ	240	10
DT3236-QZ	320	10
DT3238-QZ	60	50
DT3239-QZ	80	50
DT3240-QZ	120	50
DT3241-QZ	180	50
DT3242-QZ	240	50

ШЛИФЛИСТЫ ДЛЯ ЭКСЦЕНТРИКОВЫХ ШЛИФМАШИН



**ОСОБЕННОСТИ**

- Термостойкая полимерная основа и верхнее связующее абразивного зерна обеспечивают максимальную эффективность шлифования и срок службы.
- Надежный и гибкий держатель.

**ПРИМЕНЕНИЕ**

Для грубого, промежуточного и окончательного шлифования дерева, красок, лаков и металла.

Пылеотталкивающее стеаратовое покрытие предотвращает загрязнение абразивной поверхности.

Ворсистая нейлоновая подложка обеспечивает надежное крепление на липучку шлифовального диска.



**СОВМЕСТИМЫЕ ИНСТРУМЕНТЫ**

DeWALT®, AEG®, Bosch®, Atlas Copco®, Festool®, Elu®, Fein®, Hitachi®, Kress®, Makita®, Metabo®, Skil®

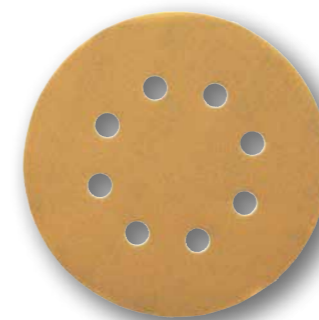

УПАКОВКИ 8 ОТВЕРСТИЙ, Ø 125 мм

Артикул №	Размер зерна	В упаковке, шт.
DT3101-QZ	40	10
DT3102-QZ	60	10
DT3103-QZ	80	10
DT3105-QZ	120	10
DT3106-QZ	180	10
DT3107-QZ	240	10
DT3108-QZ	320	10
DT3111-QZ	40	25
DT3112-QZ	60	25
DT3113-QZ	80	25
DT3115-QZ	120	25
DT3116-QZ	180	25
DT3117-QZ	240	25
DT3118-QZ	320	25

**СОВМЕСТИМЫЕ ИНСТРУМЕНТЫ**

DeWALT®, Bosch®, Hitachi®, Metabo®, Peugeot®

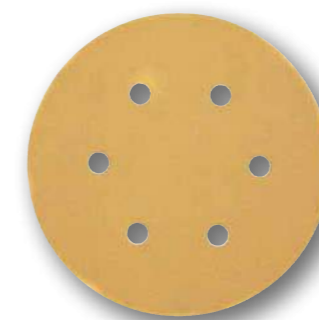

УПАКОВКИ 6 ОТВЕРСТИЙ, Ø 150 мм

Артикул №	Размер зерна	В упаковке, шт.
DT3121-QZ	40	10
DT3122-QZ	60	10
DT3123-QZ	80	10
DT3125-QZ	120	10
DT3126-QZ	180	10
DT3127-QZ	240	10
DT3128-QZ	320	10
DT3131-QZ	40	25
DT3132-QZ	60	25
DT3133-QZ	80	25
DT3135-QZ	120	25
DT3136-QZ	180	25
DT3137-QZ	240	25
DT3138-QZ	320	25

ШЛИФЛИСТЫ

ЭШМ для штукатурки



ОСОБЕННОСТИ

- Термостойкое полимерное связующее идеально подходит для машинного шлифования.
- Прочная бумажная подложка обеспечивает увеличенный срок службы и производительность.
- Стеаратовое покрытие снижает загрязнение и отлично подходит для обработки мягкой древесины и окрашенных поверхностей (зерно 80 или больше).
- Нейлоновые петли на подложке позволяют быстро и легко заменить лист.

ПРИМЕНЕНИЕ

Для любых работ по зачистке, шлифованию и окончательной отделке дерева, металла и окрашенных поверхностей.



УПАКОВКИ Ø 225 мм

Артикул №	Размер зерна	В упаковке, шт.
DT3164-QZ	60	10
DT3169-QZ	80	10
DT3179-QZ	100	10
DT3170-QZ	120	10



EXTREME ШЛИФЛИСТЫ ДЛЯ ОРБИТАЛЬНЫХ ШЛИФМАШИН



ПРИМЕНЕНИЕ

Для шлифования и зачистки, а также удаления заусенцев и ржавчины.

СОВМЕСТИМЫЕ ИНСТРУМЕНТЫ

Проводные и аккумуляторные УШМ.



УПАКОВКИ 125 мм

Артикул №	Размер зерна	В упаковке, шт.
DT3211-QZ	40	25
DT3212-QZ	60	25
DT3213-QZ	80	25



ШЛИФОВАЛЬНО-ПОЛИРОВАЛЬНЫЕ ТАРЕЛКИ

ОСОБЕННОСТИ

- Тарелка из термопластмассы поставляется с фланцевой контргайкой.

ПРИМЕНЕНИЕ

Могут использоваться с волоконными дисками для УШМ, устанавливаемыми на шлифовально-полировальные тарелки.

СОВМЕСТИМЫЕ ИНСТРУМЕНТЫ

Проводные и аккумуляторные УШМ.



ШЛИФОВАЛЬНО-ПОЛИРОВАЛЬНАЯ ТАРЕЛКА — ШТУЧНАЯ УПАКОВКА

Артикул №	Макс. частота вращения	Ø, мм	Посадочное отверстие	В упаковке, шт.
DT3610-QZ	13 000 об./мин	115	M14 (22,2)	1
DT3611-QZ	15 000 об./мин	125	M14 (22,2)	1
DT3612-QZ		178	M14 (22,2)	1

ПОЛИРОВАЛЬНЫЙ КОЛПАК



ОСОБЕННОСТИ

- Шерстяной полировальный колпак.

ПРИМЕНЕНИЕ

Для зеркальной полировки различных материалов: окрашенных поверхностей, металла, камня, пластмассы и т. п.

СОВМЕСТИМЫЕ ИНСТРУМЕНТЫ

Проводные и аккумуляторные УШМ.



ШТУЧНАЯ УПАКОВКА

Артикул №	Описание	Макс. частота вращения	Ø, мм	В упаковке, шт.
DT3621-QZ	Полировальный колпак	13 000 об./мин	125	1
DT3622-QZ	Полировальный колпак	15 000 об./мин	178	1
DT3568-QZ	Полировальный колпак на «липучке»		180	1



ШЛИФПЛАСТИНЫ ДЛЯ ЭКСЦЕНТРИКОВЫХ ШЛИФМАШИН



ОСОБЕННОСТИ

Шлифпластины для ЭШМ на «липучке».

СОВМЕСТИМЫЕ ИНСТРУМЕНТЫ

Эксцентрикковые шлифмашины DeWALT®.

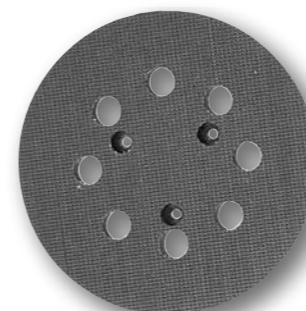

ШТУЧНАЯ УПАКОВКА

Артикул №	Описание	Размер зерна	В упаковке, шт.
DT3600-QZ	Для ЭШМ D26453 (8 отверстий)	125	1
DT3601-QZ	Для ЭШМ DW443 (6 отверстий)	150	1



ПОЛИРОВАЛЬНЫЕ ГУБКИ

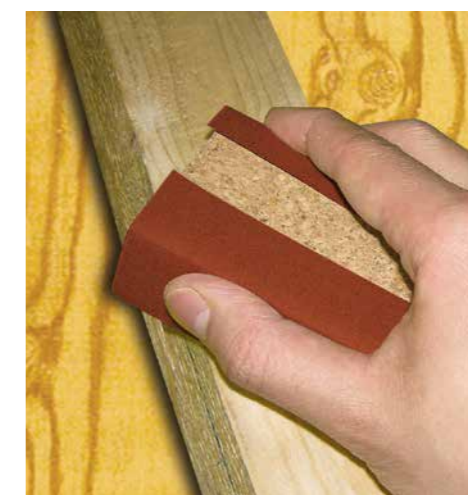

ШТУЧНАЯ УПАКОВКА

Артикул №	Описание	В упаковке, шт.
DT3199-QZ	40 x 60 x 100 мм	1



Промышленное керамическое зерно увеличивает производительность и срок службы

Модель Тип 29 для шлифования под углом 15–25 градусов

**ПРИМЕНЕНИЕ**

Для удаления ржавчины, шлифования и зачистки металла.

**СОВМЕСТИМЫЕ ИНСТРУМЕНТЫ**

XR FlexVolt и другие проводные и аккумуляторные УШМ.



**ШТУЧНАЯ УПАКОВКА**

Артикул №	Описание	Ø, мм	Зерно	Тип	Материал	В упаковке, шт.
DT99583-QZ	Лепестковый круг XR 125 мм 40G	125	40	Тип 29	Нержавеющая сталь	1
DT99584-QZ	Лепестковый круг XR 125 мм 60G	125	60	Тип 29	Нержавеющая сталь	1
DT99585-QZ	Лепестковый круг XR 125 мм 80G	125	80	Тип 29	Нержавеющая сталь	1



**EXTREME** ЛЕПЕСТКОВЫЕ ШЛИФКРУГИ



**ОСОБЕННОСТИ**

- Прочное и долговечное зерно из оксида циркония
- Очень прочные и надежные, с высокой скоростью снятия материала
- Зерно из оксида циркония позволяет снимать материал в 3 раза быстрее, чем при использовании обычных волоконных дисков с полимерным связующим
- Модель Тип 27 для шлифования под углом 0–15 градусов

**ПРИМЕНЕНИЕ**

Для удаления ржавчины, шлифования и зачистки металла.

**СОВМЕСТИМЫЕ ИНСТРУМЕНТЫ**

Проводные и аккумуляторные УШМ.



**ШТУЧНАЯ УПАКОВКА**

Артикул №	Описание	Ø, мм	Зерно	Тип	Материал	В упаковке, шт.
DT30601-QZ	115 мм x 22,2 мм	115	40	Тип 27, плоский		1
DT30611-QZ	115 мм x 22,2 мм	115	60	Тип 27, плоский		1
DT30621-QZ	115 мм x 22,2 мм	115	80	Тип 27, плоский		1
DT30622-QZ	125 мм x 22,2 мм	125	80	Тип 27, плоский		1
DT30602-QZ	125 мм x 22,2 мм	125	40	Тип 27, плоский		1
DT30612-QZ	125 мм x 22,2 мм	125	60	Тип 27, плоский		1



**СТАНДАРТНЫЕ ЛЕПЕСТКОВЫЕ ШЛИФКРУГИ**



**ОСОБЕННОСТИ**

- Прочное и долговечное зерно из оксида циркония
- Очень прочные и надежные, с высокой скоростью снятия материала
- Модель Тип 27 для шлифования под углом 0–15 градусов
- Модель Тип 29 для шлифования под углом 15–25 градусов

**ПРИМЕНЕНИЕ**

Для удаления ржавчины, шлифования и зачистки металла.

**СОВМЕСТИМЫЕ ИНСТРУМЕНТЫ**

Проводные и аккумуляторные УШМ.



**УПАКОВКА**

Артикул №	Ø, мм	Зерно	Тип	В упаковке, шт.
DT3255-QZ	115	36	Тип 29, с изогнутым профилем	10
DT3256-QZ	115	60	Тип 29, с изогнутым профилем	10
DT3257-QZ	115	80	Тип 29, с изогнутым профилем	10
DT3258-QZ	115	120	Тип 29, с изогнутым профилем	10
DT3265-QZ	125	36	Тип 29, с изогнутым профилем	10
DT3266-QZ	125	60	Тип 29, с изогнутым профилем	10
DT3267-QZ	125	80	Тип 29, с изогнутым профилем	10
DT3268-QZ	125	120	Тип 29, с изогнутым профилем	10
DT3292-QZ	115	36	Тип 27, плоский	10
DT3293-QZ	115	60	Тип 27, плоский	10
DT3294-QZ	115	80	Тип 27, плоский	10
DT3295-QZ	115	120	Тип 27, плоский	10
DT3308-QZ	125	36	Тип 27, плоский	10
DT3309-QZ	125	60	Тип 27, плоский	10
DT3310-QZ	125	80	Тип 27, плоский	10



**Шлифовальные принадлежности со связующим**

**РЕКОМЕНДУЕМЫЕ МАТЕРИАЛЫ**



## ОТРЕЗНЫЕ И ОБДИРОЧНЫЕ КРУГИ

Тип круга  
Применение

**ЦВЕТОВОЙ КОД КРУГА**  
 Черные/цветные металлы  
 Кирпич/бетон  
 Алюминий  
 Нержавеющая сталь/листовой металл

**ЦВЕТОВОЙ КОД КРУГА**  
 80 m/s  
 100 m/s  
 50 m/s

Макс. частота вращения (об/мин)\*  
 Номер OSA  
 Символы безопасности

Артикул №  
 Диаметр круга  
 Толщина круга  
 Диаметр посадочного отверстия  
 Материал круга  
 Европейский стандарт  
 Логотип OSA  
 EAN

DT43260-XJ  
 Ø115x1.6  
 x22.2mm  
 AC46TBF  
 EN12413  
 MAX RPM 13,300  
 80m/s  
 13255  
 5 035048 084212 >

### ИДЕНТИФИКАЦИЯ АБРАЗИВА

DeWALT® использует принятую в отрасли систему цветового кодирования и маркировки, которая помогает пользователю найти необходимый отрезной или обдирочный круг.

Маркировка также позволяет определить такие важные характеристики, как частота вращения, внешний диаметр и толщина диска, диаметр посадочного отверстия.

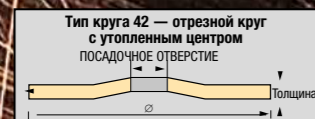
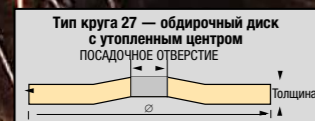
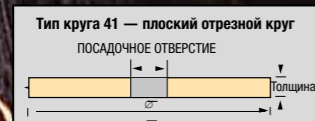

### ТИПЫ АБРАЗИВНЫХ ЗЕРЕН

#### ОКСИД АЛЮМИНИЯ

Твердое, прочное зерно, используется для резки, зачистки и шлифования металла в шлифовальных принадлежностях со связующим, а также для работ по металлу, дереву и декоративным покрытиям в шлифовальных принадлежностях на подложке

#### ОКСИД АЛЮМИНИЯ С ПОКРЫТИЕМ

Покрытие увеличивает прочность соединения зерна и продлевает срок службы шлифовальных принадлежностей со связующим

#### ЦИРКОНИЙ

Твердое, прочное зерно имеет тонкую кристаллическую структуру и используется для грубого шлифования металла в шлифовальных принадлежностях со связующим и для работ по металлу и дереву в шлифовальных принадлежностях на подложке

#### КЕРАМИКА

Твердое, прочное зерно с очень тонкой кристаллической структурой, имеющее больше режущих кромок на каждом зерне. Используется для наиболее активного снятия металла в шлифовальных принадлежностях со связующим и на подложке

#### КАРБИД КРЕМНИЯ

Очень твердое и хрупкое зерно, используется для обработки бетона и очень мягких или очень твердых металлов в шлифовальных принадлежностях со связующим, а также для самой тонкой окончательной обработки металла и декоративных покрытий в шлифовальных принадлежностях на подложке

#### АЛМАЗ

Очень твердое и долговечное зерно, используется для резки и шлифования бетона и металла

**XR EXTREME RUNTIME** КРУГИ С КЕРАМИЧЕСКИМ ЗЕРНОМ OSA

INOX  
 DT99582-QZ  
 Ø125 x 1.1  
 x22.23mm

A60TBF  
 CERAMIC  
 AS1788.1-1987  
 EN12413  
 MAX RPM 12,250  
 80m/s

Optimized for/Optimisé pour/Optimise voor  
 XR FLEX VOLT  
 MADE IN GERMANY  
 EAC  
 125893  
 DEWALT  
 D-65509, Idstein, Germany  
 5 035048 542439 >

Промышленное керамическое зерно увеличивает производительность и срок службы

Разработаны для увеличения срока службы батареи аккумуляторных инструментов и времени работы на одной зарядке.

Одобрены OSA.

Повышенная эффективность обеспечивает максимальное время работы аккумуляторных инструментов.

Высокая плотность зерен продлевает срок службы.

Более острое зерно обеспечивает агрессивное и быстрое снятие материала.

Срок службы до 4 раз дольше (по сравнению с кругами High Performance).



### ПРИМЕНЕНИЕ

Для общих обдирочных работ и резки нержавеющей стали, железосодержащих и цветных металлов, включая зачистку сварных швов и подготовку поверхностей.

### СОВМЕСТИМЫЕ ИНСТРУМЕНТЫ

XR FlexVolt и другие проводные и аккумуляторные УШМ.

### ШТУЧНАЯ УПАКОВКА

Артикул	Описание	Ø диска, мм	Толщина, мм	Посадочное отверстие, мм	Тип	Материал	В упаковке, шт.
DT99582-QZ	Отрезной круг	125	1,1	22,23	41	Нержавеющая сталь	1
DT99581-QZ	Отрезной/обдирочный круг	125	3	22,23	27	Нержавеющая сталь	1
DT99580-QZ	Обдирочный круг	125	6	22,23	27	Нержавеющая сталь	1



**EXTREME® ОТРЕЗНЫЕ И ОБДИРОЧНЫЕ КРУГИ**



**ОСОБЕННОСТИ**

- Промышленное зерно из оксида алюминия увеличивает срок службы и производительность.
- Одобрены OSA.
- Высокая плотность зерен продлевает срок службы.
- Срок службы до 2-х раз дольше (по сравнению с кругами High Performance).

**ПРИМЕНЕНИЕ**

Для общих обдирочных работ и резки нержавеющей стали, железосодержащих и цветных металлов, включая зачистку сварных швов и подготовку поверхностей.

**СОВМЕСТИМЫЕ ИНСТРУМЕНТЫ**

Проводные и аккумуляторные УШМ.



**ТИП 27 — ШТУЧНАЯ УПАКОВКА**

Артикул №	Описание	Ø, мм	Толщина, мм	Посадочное отверстие, мм	Применение
DT43946-QZ	Обдирочный EXTREME®	115	6,3	22,23	МЕТАЛЛ
DT43947-QZ	Обдирочный EXTREME®	125	6,3	22,23	МЕТАЛЛ
DT43948-QZ	Обдирочный EXTREME®	180	6,3	22,23	МЕТАЛЛ
DT43949-QZ	Обдирочный EXTREME®	230	6,3	22,23	МЕТАЛЛ

**ТИП 41 — ШТУЧНАЯ УПАКОВКА / КОРОБКИ X10**

Артикул №	Описание	Ø, мм	Толщина, мм	Посадочное отверстие, мм	Применение
DT43931-QZ	EXTREME® узкий, быстрый рез	115	1,0	22,23	Нержавеющая сталь
DT43933-QZ	EXTREME® узкий рез	115	1,2	22,23	Нержавеющая сталь
DT43935-QZ	EXTREME® узкий рез, долговечность	115	1,6	22,23	Нержавеющая сталь
DT43932-QZ	EXTREME® узкий, быстрый рез	125	1,0	22,23	Нержавеющая сталь
DT43934-QZ	EXTREME® узкий рез	125	1,2	22,23	Нержавеющая сталь
DT43936-QZ	EXTREME® узкий рез, долговечность	125	1,6	22,23	Нержавеющая сталь
DT43937-QZ	EXTREME® узкий рез	150	1,6	22,23	Нержавеющая сталь
DT43938-QZ	EXTREME® узкий рез	180	1,6	22,23	Нержавеющая сталь
DT43939-QZ	EXTREME® узкий рез	230	1,9	22,23	Нержавеющая сталь
DT43951-QZ	EXTREME® узкий рез (КОРОБКА 10 шт.)	115	1,2	22,23	Нержавеющая сталь
DT43952-QZ	EXTREME® узкий рез (КОРОБКА 10 шт.)	125	1,2	22,23	Нержавеющая сталь

**ТИП 42 — ШТУЧНАЯ УПАКОВКА**

Артикул №	Описание	Ø, мм	Толщина, мм	Посадочное отверстие, мм	Применение
DT43940-QZ	Отрезной EXTREME®	115	2,8	22,23	МЕТАЛЛ
DT43941-QZ	Отрезной EXTREME®	125	2,8	22,23	МЕТАЛЛ
DT43942-QZ	Отрезной EXTREME®	180	2,8	22,23	МЕТАЛЛ
DT43943-QZ	Отрезной EXTREME®	230	2,8	22,23	МЕТАЛЛ



**ОТРЕЗНЫЕ И ОБДИРОЧНЫЕ КРУГИ HIGH PERFORMANCE**



**ОСОБЕННОСТИ**

- Промышленное зерно из оксида алюминия увеличивает срок службы и производительность при работе аккумуляторным инструментом.
- Одобрены OSA.

**ПРИМЕНЕНИЕ**

Для общих обдирочных работ и резки нержавеющей стали, железосодержащих и цветных металлов, включая зачистку сварных швов и подготовку поверхностей.

**СОВМЕСТИМЫЕ ИНСТРУМЕНТЫ**

Проводные и аккумуляторные УШМ.



**ТИП 27 — ШТУЧНАЯ УПАКОВКА**

Артикул №	Описание	Ø, мм	Толщина, мм	Посадочное отверстие, мм	Применение
DT43916-QZ	Обдирочный	115	6,3	22,23	МЕТАЛЛ
DT43917-QZ	Обдирочный	125	6,3	22,23	МЕТАЛЛ
DT43918-QZ	Обдирочный	180	6,3	22,23	МЕТАЛЛ
DT43919-QZ	Обдирочный	230	6,3	22,23	МЕТАЛЛ

**ТИП 41 — ШТУЧНАЯ УПАКОВКА / КОРОБКИ X10**

Артикул №	Описание	Ø, мм	Толщина, мм	Посадочное отверстие, мм	Применение
DT43901-QZ	Узкий, быстрый рез	115	1,0	22,23	Нержавеющая сталь
DT43903-QZ	Узкий рез	115	1,2	22,23	Нержавеющая сталь
DT43905-QZ	Узкий рез, долговечность	115	1,6	22,23	Нержавеющая сталь
DT43902-QZ	Узкий, быстрый рез	125	1,0	22,23	Нержавеющая сталь
DT43904-QZ	Узкий рез	125	1,2	22,23	Нержавеющая сталь
DT43906-QZ	Узкий рез, долговечность	125	1,6	22,23	Нержавеющая сталь
DT43907-QZ	Узкий рез	150	1,6	22,23	Нержавеющая сталь
DT43908-QZ	Узкий рез	180	1,6	22,23	Нержавеющая сталь
DT43909-QZ	Узкий рез	230	1,9	22,23	Нержавеющая сталь
DT43921-QZ	Узкий рез (коробка 10 шт.)	115	1,2	22,23	Нержавеющая сталь
DT43922-QZ	Узкий рез (коробка 10 шт.)	125	1,2	22,23	Нержавеющая сталь

**ТИП 42 — ШТУЧНАЯ УПАКОВКА**

Артикул №	Описание	Ø, мм	Толщина, мм	Посадочное отверстие, мм	Применение
DT43910-QZ	Отрезной	115	2,8	22,23	МЕТАЛЛ
DT43911-QZ	Отрезной	125	2,8	22,23	МЕТАЛЛ
DT43912-QZ	Отрезной	180	2,8	22,23	МЕТАЛЛ
DT43913-QZ	Отрезной	230	2,8	22,23	МЕТАЛЛ

**СТАНДАРТНЫЕ ОТРЕЗНЫЕ И ОБДИРОЧНЫЕ КРУГИ**

**ОСОБЕННОСТИ**

- Зерно из оксида алюминия.
- Усиленная подложка из стекловолокна.
- Высококачественное полимерное связующее.

**ПРИМЕНЕНИЕ**

Для общих обдирочных работ и резки нержавеющей стали, железосодержащих и цветных металлов, включая зачистку сварных швов и подготовку поверхностей.

**СОВМЕСТИМЫЕ ИНСТРУМЕНТЫ**

Проводные и аккумуляторные УШМ.



**НЕРЖАВЕЮЩАЯ СТАЛЬ**



**ТИП 41 — ШТУЧНАЯ УПАКОВКА**

Артикул	Ø, мм	Толщина, мм	Посадочное отверстие, мм	Материал	В упаковке, шт.
DT42140Z-QZ	100	1,2	16	Нержавеющая сталь	1
DT42240Z-QZ	115	1,2	22,23	Нержавеющая сталь	1
DT42340Z-QZ	125	1,2	22,23	Нержавеющая сталь	1
DT42380Z-QZ	180	1,2	22,23	Нержавеющая сталь	1

**РЕЗКА МЕТАЛЛА**



**ТИП 27 — ШТУЧНАЯ УПАКОВКА**

Артикул	Ø, мм	Толщина, мм	Посадочное отверстие, мм	Материал	В упаковке, шт.
DT42100Z-QZ	100	2,8	16	МЕТАЛЛ	1
DT42210Z-QZ	115	2,8	22,23	МЕТАЛЛ	1
DT42310Z-QZ	125	2,8	22,23	МЕТАЛЛ	1
DT42501Z-QZ	180	2,8	22,23	МЕТАЛЛ	1
DT42601Z-QZ	230	2,8	22,23	МЕТАЛЛ	1

**РЕЗКА МЕТАЛЛА / ШЛИФОВАНИЕ**



**ТИП 27 — ШТУЧНАЯ УПАКОВКА**

Артикул	Ø, мм	Толщина, мм	Посадочное отверстие, мм	Материал	В упаковке, шт.
DT42680Z-QZ	115	4	22,23	МЕТАЛЛ	1
DT42690Z-QZ	125	4	22,23	МЕТАЛЛ	1
DT42660Z-QZ	180	4	22,23	МЕТАЛЛ	1
DT42630Z-QZ	230	4	22,23	МЕТАЛЛ	1
DT42601Z-QZ	230	2,8	22,23	МЕТАЛЛ	1

**ШЛИФОВАНИЕ МЕТАЛЛА**



**ТИП 27 — ШТУЧНАЯ УПАКОВКА**

Артикул	Ø, мм	Толщина, мм	Посадочное отверстие, мм	Материал	В упаковке, шт.
DT42120Z-QZ	100	6,3	16	МЕТАЛЛ	1
DT42220Z-QZ	115	6,3	22,23	МЕТАЛЛ	1
DT42320Z-QZ	125	6,3	22,23	МЕТАЛЛ	1
DT42520Z-QZ	180	6,3	22,23	МЕТАЛЛ	1
DT42620Z-QZ	230	6,3	22,23	МЕТАЛЛ	1

**НАБОРЫ ПО НЕРЖАВЕЮЩЕЙ СТАЛИ**

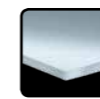

**НАБОРЫ**

Артикул	Ø, мм	Толщина, мм	Посадочное отверстие, мм	Материал	В упаковке, шт.
DT42335TZ-QZ	115	1,2	22,23	МЕТАЛЛ	10
DT42340TZ-QZ	125	1,2	22,23	МЕТАЛЛ	10



## ОТРЕЗНОЙ КРУГ ДЛЯ ПИЛЫ

**ПРИМЕНЕНИЕ**  
Резка металла.



ШТУЧНАЯ УПАКОВКА

Артикул №	Описание	Ø диска, мм	Толщина, мм	Посадочное отверстие, мм	В упаковке, шт.
DT3450-QZ	Отрезной круг для пилы	355	3,0	22,2	1

## ОБДИРОЧНЫЕ И ШЛИФОВАЛЬНЫЕ КРУГИ

**СОВМЕСТИМЫЕ ИНСТРУМЕНТЫ**  
Шлифовальные станки DeWALT®.



УПАКОВКА

Артикул №	Описание	Ø диска, мм	Толщина, мм	Посадочное отверстие, мм	В упаковке, шт.
DT3380-QZ	Карбид кремния	400	125	25	20
DT3385-QZ	Белый оксид алюминия	80	125	25	20

## КОНТРАЙКА ДЛЯ ШЛИФМАШИН

КОНТРАЙКА ДЛЯ ШЛИФМАШИН

Артикул №	Описание
DT3559-QZ	Контрайка для шлифмашин M14



## ПРОВОЛОЧНЫЕ ЩЕТКИ



### ОСОБЕННОСТИ

- Жесткая проволока обеспечивает оптимальное снятие материала
- Высокая плотность проволоки максимально продлевает срок службы щетки.



### ПРИМЕНЕНИЕ

Чашечные и дисковые щетки-крацовки из плетеной пучков витой проволоки для жесткой зачистки.

Чашечные и дисковые щетки-крацовки из витой проволоки, для промежуточной зачистки.

Чашечные и дисковые щетки-крацовки для универсального применения в труднодоступных местах.

### СОВМЕСТИМЫЕ ИНСТРУМЕНТЫ

Проводные и аккумуляторные УШМ.



## ДИСКОВЫЕ ЩЕТКИ ИЗ ПУЧКОВ ВИТОЙ ПРОВОЛОКИ



Жесткая обработка: для снятия стойкой краски, сильной ржавчины, зачистки сварных швов и т. д.



ШТУЧНАЯ УПАКОВКА

Артикул	Длина проволоки, мм	Ø, мм	Посадочное отверстие, мм	В упаковке, шт.
DT3466-QZ	22	115	M14 (22,2)	1
DT3502-QZ	22	115	M14 (22,2)	1

## ЧАШЕЧНЫЕ ЩЕТКИ ИЗ ВИТОЙ ПРОВОЛОКИ



Средняя обработка: для снятия краски, ржавчины, отложений, зачистки поверхностей, удаления заусенцев и т. д.



ШТУЧНАЯ УПАКОВКА

Артикул	Длина проволоки, мм	Ø, мм	Посадочное отверстие, мм	В упаковке, шт.
DT3480-QZ	19	65	M14 (22,2)	1
DT3488-QZ	23	75	M14 (22,2)	1
DT3489-QZ	26	100	M14 (22,2)	1

## ЧАШЕЧНЫЕ ЩЕТКИ ИЗ ПУЧКОВ ВИТОЙ ПРОВОЛОКИ



Жесткая зачистка.



ШТУЧНАЯ УПАКОВКА

Артикул	Длина проволоки, мм	Ø, мм	Посадочное отверстие, мм	В упаковке, шт.
DT3500-QZ	18	65	M14 (22,2)	1
DT3492-QZ	22	75	M14 (22,2)	1
DT3501-QZ	24	100	M14 (22,2)	1



**Алмазные принадлежности  
для резки, шлифования и сверления**

**РЕКОМЕНДУЕМЫЕ МАТЕРИАЛЫ**



Для быстрой резки металлов, увеличенный срок службы.



Для резки металла.



Для шлифования и подготовки бетонных поверхностей.

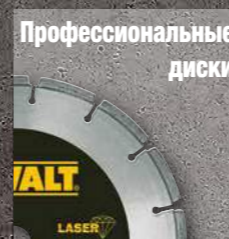

Для сложной резки бетона, кладки и плитки.

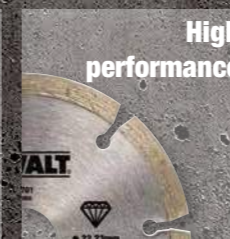

Для общих работ по бетону, кладке и плитке.

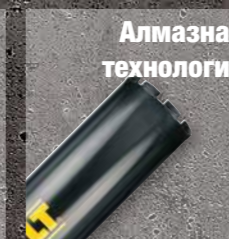

Для мокрого и сухого сверления бетона и кладки стен и полов.

**EXTREME METAL ДИСКИ НОВИНКА**

**ИСКЛЮЧИТЕЛЬНАЯ ДОЛГОВЕЧНОСТЬ**  
До 1000 и более резов каждым диском. Срок службы в 30 раз дольше по сравнению с дисками со связующим\*

**ПЕРЕДОВАЯ АЛМАЗНАЯ ТЕХНОЛОГИЯ**  
Прочные сегменты с алмазной кромкой предотвращают износ — постоянная глубина реза обеспечивает лучшую управляемость и точность

**БЕЗОПАСНОСТЬ**  
Прочное стальное тело диска значительно снижает риск поломки

**МЕНЬШЕ ПЫЛИ**  
Меньше износ по сравнению с дисками со связующим — меньше пыли и запаха

**ПРИМЕНЕНИЕ**  
Для различных металлов, включая сталь, нержавеющую сталь, чугун, арматуру, листовую металл, алюминий и цветные металлы.

**СОВМЕСТИМЫЕ ИНСТРУМЕНТЫ**  
Проводные и аккумуляторные УШМ и дисковые отрезные пилы.

ШТУЧНАЯ УПАКОВКА

Артикул №	Ø, мм	Посадочное отверстие, мм	Толщина сегментов, мм	В упаковке, шт.
DT40250-QZ	100	16	1,3 мм	1
DT40251-QZ	115	22,23	1,3 мм	1
DT40252-QZ	125	22,23	1,3 мм	1
DT40253-QZ	150	22,23	1,3 мм	1
DT40254-QZ	180	22,23	1,5 мм	1
DT40255-QZ	230	22,23	1,5 мм	1
DT40256-QZ	305	25,4	3,3 мм	1
DT40257-QZ	355	25,4	3,3 мм	1
DT40258-QZ	305	25,4	3,8 мм	1
DT40257-QZ	355	25,4	3,8 мм	1

**1000+ CUTS**  
30X LONGER WHEEL LIFE  
(Diamond vs. Bonded Abrasive)



\* Средняя производительность дисков Extreme Metal по сравнению с дисками 115 x 1 мм (оксид алюминия) при резке трубы из углеродистой стали 25 мм

**EXTREME DIAMOND EDGE ДИСКИ ПО МЕТАЛЛУ ДЛЯ ДИСКОВЫХ ПИЛ**

**ПРИМЕНЕНИЕ**  
Могут использоваться вместо обычных дисков со связующим.  
Могут использоваться на любых обычных инструментах, работающих с дисками со связующим.  
Идеально подходят для резки пучков металлических труб/профилей.

**ОСОБЕННОСТИ**

- Инновационная алмазная технология повышает срок службы в 100 раз по сравнению с обычными дисками.
- Очень прочные алмазные диски с лазерной сваркой сегментов отличаются оптимальным соотношением скорости резки и долговечности.
- Срок службы в 100 раз больше, чем у обычных дисков со связующим.
- Оптимальная рабочая частота вращения — 4000 об/мин.

**СОВМЕСТИМЫЕ ИНСТРУМЕНТЫ**  
Дисковые отрезные пилы для работы по металлу.

ШТУЧНАЯ УПАКОВКА

Артикул	Ø диска, мм	Посадочное отверстие, мм	Высота сегментов, мм	Толщина сегментов, мм	В упаковке, шт.
DT3752-QZ	355	25,4	3	1,6	1



**EXTREME АЛМАЗНЫЙ ДИСК СО СПЛОШНОЙ КРОМКОЙ**

**ПРИМЕНЕНИЕ**  
Для резки строительных материалов, в том числе бетонных плит и бордюрных камней.

**ОСОБЕННОСТИ**  
Быстрорежущий алмазный диск со сплошной кромкой.

**СОВМЕСТИМЫЕ ИНСТРУМЕНТЫ**  
Обрезные пилы с питанием 54 В.

ШТУЧНАЯ УПАКОВКА

Артикул	Ø диска, мм	Посадочное отверстие, мм	Высота сегментов, мм	Толщина сегментов, мм	В упаковке, шт.
DT40260-QZ	230	22,23	12	2,6	1



**АЛМАЗНЫЕ ДИСКИ ДЛЯ РЕЗКИ ШВОВ**

**ОСОБЕННОСТИ**

- Быстрое удаление раствора и кладки благодаря конструкции с двойным диском.
- Лазерная сварка сегментов позволяет использовать диск для решения сложных задач.

**ПРИМЕНЕНИЕ**  
Расшивка швов и штробление.

**СОВМЕСТИМЫЕ ИНСТРУМЕНТЫ**  
Проводные и аккумуляторные УШМ 125 мм.

ШТУЧНАЯ УПАКОВКА

Артикул №	Ø диска, мм	Посадочное отверстие, мм	Высота сегментов, мм	Толщина сегментов, мм	В упаковке, шт.
DT3758-QZ	125	22,2	10	6,3	1
DT3757-QZ	125	22,2	10	6,3	1





## АЛМАЗНЫЕ ДИСКИ С ЛАЗЕРНОЙ СВАРКОЙ СЕГМЕНТОВ

УНИВЕРСАЛЬНЫЕ ДИСКИ PROFESSIONAL 1 ДЛЯ СТРОИТЕЛЬНЫХ МАТЕРИАЛОВ И БЕТОНА



### ОСОБЕННОСТИ

- Лучший алмазный диск для быстрой, агрессивной резки большинства обычных строительных материалов.
- Лазерная сварка сегментов позволяет использовать диск для решения сложных задач.

### ПРИМЕНЕНИЕ

Для работы по обычным строительным материалам, включая бетон, кирпич, керамическую и тротуарную плитку.

### СОВМЕСТИМЫЕ ИНСТРУМЕНТЫ

Проводные и аккумуляторные УШМ.  
Диаметр 115–230 мм только для сухой резки.

### ШТУЧНАЯ УПАКОВКА

Артикул №	Ø диска, мм	Посадочное отверстие, мм	Высота сегментов, мм	Толщина сегментов, мм	В упаковке, шт.
DT3740-XJ	115	22,2	7,5	2	1
DT3741-XJ	125	22,2	7,5	2	1
DT3743-XJ	230	22,2	8,5	2,4	1



## УНИВЕРСАЛЬНЫЕ ДИСКИ PROFESSIONAL 2 ДЛЯ АБРАЗИВНЫХ МАТЕРИАЛОВ И БЕТОНА



### ОСОБЕННОСТИ

- Высокопроизводительные алмазные диски отличаются оптимальным соотношением скорости резки и долговечности при работе по абразивным материалам.
- Лазерная сварка сегментов позволяет использовать диск для решения сложных задач.

### ПРИМЕНЕНИЕ

Для работ по абразивным материалам, включая песчаник, бетон, цементную черепицу и шлакобетонные блоки.

### СОВМЕСТИМЫЕ ИНСТРУМЕНТЫ

Проводные и аккумуляторные УШМ.  
Диаметр 230 мм только для сухой резки.

### ШТУЧНАЯ УПАКОВКА

Артикул №	Ø диска, мм	Посадочное отверстие, мм	Высота сегментов, мм	Толщина сегментов, мм	В упаковке, шт.
DT3773-XJ	230	22,2	7,5	2,4	1



## АЛМАЗНЫЕ ДИСКИ С ЛАЗЕРНОЙ СВАРКОЙ СЕГМЕНТОВ

PROFESSIONAL 3 — ТВЕРДЫЙ БЕТОН И ГРАНИТ



### ОСОБЕННОСТИ

- Изготовлены с использованием технологии связки «Advanced Bond Technology», которая увеличивает производительность работы и срок службы диска.
- Алмазное зерно закрепляется в слое предварительно легированного металла.

### ПРИМЕНЕНИЕ

Диски обеспечивают оптимальную скорость резания гранита, армированного бетона и большинства строительных материалов.

### СОВМЕСТИМЫЕ ИНСТРУМЕНТЫ

Проводные и аккумуляторные УШМ.

### ОЧЕНЬ ТВЕРДЫЕ МАТЕРИАЛЫ — ШТУЧНАЯ УПАКОВКА

Артикул №	Ø диска, мм	Посадочное отверстие, мм	Высота сегментов, мм	Толщина сегментов, мм	В упаковке, шт.
DT3761-XJ	125	22,2	7,5	2	1
DT3763-XJ	230	22,2	8,5	2,8	1



## АЛМАЗНЫЕ ДИСКИ СО СПЕКАЕМЫМ СЕГМЕНТОМ

PROFESSIONAL 4 — ПЛИТКА И КЕРАМИКА

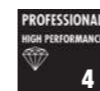

### ОСОБЕННОСТИ

- Алмазный диск с высокой плотностью высококачественного алмазного зерна обеспечивает высокую производительность при обработке исключительно твердых материалов.
- Сплошной спекаемый сегмент обеспечивает чистый рез и минимальное количество сколов при обработке плитки и керамики.

### ПРИМЕНЕНИЕ

Для керамогранита, настенной и напольной плитки, шиферной плитки, тротуарной плитки, кирпичей, терракоты и т. п.  
Не рекомендуется использовать для мокрой резки плитки.

### СОВМЕСТИМЫЕ ИНСТРУМЕНТЫ

Проводные и аккумуляторные УШМ.

### ШТУЧНАЯ УПАКОВКА

Артикул №	Ø диска, мм	Посадочное отверстие, мм	Высота сегментов, мм	Толщина сегментов, мм	В упаковке, шт.
DT3735-XJ	115	22,2	7	1,6	1
DT3736-XJ	125	22,2	7	1,6	1
DT3738-XJ	230	22,2	7	2,1	1





**АЛМАЗНЫЕ ДИСКИ HIGH PERFORMANCE**

**HIGH PERFORMANCE 2 — УНИВЕРСАЛЬНЫЕ ДИСКИ TURBO ДЛЯ БЕТОНА**



**ОСОБЕННОСТИ**

- Режущая кромка Turbo обеспечивает быстрый и чистый рез.

**ПРИМЕНЕНИЕ**

Для чистого реза кладки, бетона и плиточных материалов.

**СОВМЕСТИМЫЕ ИНСТРУМЕНТЫ**

Проводные и аккумуляторные УШМ.



**TURBO — ШТУЧНАЯ УПАКОВКА**

Артикул *	Диаметр, мм	Посадочное отверстие, мм	Высота сегментов, мм	Толщина сегментов, мм	В упаковке, шт.
DT3702-QZ	115	22,2	7	2,1	1
DT3712-QZ	125	22,2	7	2,2	1
DT3722-QZ	180	22,2	7	2,4	1
DT3732-QZ	230	22,2	7	2,4	1

**АЛМАЗНЫЕ ДИСКИ HIGH PERFORMANCE**

**HIGH PERFORMANCE 1 — УНИВЕРСАЛЬНЫЕ СЕГМЕНТНЫЕ ДИСКИ TURBO ДЛЯ БЕТОНА**



**ОСОБЕННОСТИ**

- Быстрорежущий сегментный диск

**ПРИМЕНЕНИЕ**

Обработка обычных строительных материалов, таких как строительные блоки, брусчатка и бетон.

**СОВМЕСТИМЫЕ ИНСТРУМЕНТЫ**

Проводные и аккумуляторные УШМ.



**ШТУЧНАЯ УПАКОВКА**

Артикул №	Ø диска, мм	Посадочное отверстие, мм	Высота сегментов, мм	Толщина сегментов, мм	В упаковке, шт.
DT3701-QZ	115	22,2	7	2,1	1
DT3711-QZ	125	22,2	7	2,2	1
DT3721-QZ	180	22,2	7	2,4	1
DT3731-QZ	230	22,2	7	2,4	1

**HIGH PERFORMANCE 4 - CONTINUOUS RIM DIAMOND CUTTING DISC**



**ПРИМЕНЕНИЕ**

Чистый рез плитки и керамики.

**СОВМЕСТИМЫЕ ИНСТРУМЕНТЫ**

Проводные и аккумуляторные УШМ.



**TURBO — ШТУЧНАЯ УПАКОВКА**

Артикул *	Диаметр, мм	Посадочное отверстие, мм	Высота сегментов, мм	Толщина сегментов, мм	В упаковке, шт.
DT3703-QZ	115	22,2	5	1,6	1
DT3713-QZ	125	22,2	5	1,6	1
DT40206-QZ	180	22,2	5	?	1
DT40207-QZ	230	22,2	5	?	1



**HIGH PERFORMANCE 1 — СЕГМЕНТНЫЕ ДИСКИ ДЛЯ МОКРОЙ И СУХОЙ РЕЗКИ**



**ОСОБЕННОСТИ**

- Быстрорежущий алмазный сегментный диск

**ПРИМЕНЕНИЕ**

Для резки бетонных плит и бордюрных камней.

**СОВМЕСТИМЫЕ ИНСТРУМЕНТЫ**

Бензиновые дисковые фрезы.



**ШТУЧНАЯ УПАКОВКА**

Артикул №	Ø диска, мм	Посадочное отверстие, мм	Высота сегментов, мм	Толщина сегментов, мм	В упаковке, шт.
DT40212-QZ	300	25,4/ 20	10	?	1
DT40213-QZ	350	25,4/ 20	10	?	1

## АЛМАЗНЫЙ ДИСК ДЛЯ ПЛИТКИ



### ОСОБЕННОСТИ

- Сплошная кромка обеспечивает рез плитки и керамики без сколов.



### ПРИМЕНЕНИЕ

Мокрая и сухая резка твердых материалов, таких как керамическая плитка, каменная керамика, гранит и мрамор.



### СОВМЕСТИМЫЕ ИНСТРУМЕНТЫ

Ручной плиткорез DWC410.



### ШТУЧНАЯ УПАКОВКА

Артикул №	Ø, мм	Посадочное отверстие, мм	Высота сегментов, мм	Толщина сегментов, мм	В упаковке, шт.
DT3715-QZ	110	20	8	1,6	1
DT3714-QZ	110	20	5	1,6	1



## АЛМАЗНЫЕ ДИСКИ ДЛЯ ПЛИТКИ — СТАЦИОНАРНЫЕ ПИЛЫ

### PROFESSIONAL 4 — СТАЦИОНАРНЫЕ ПИЛЫ



### ОСОБЕННОСТИ

- Сплошная кромка обеспечивает рез плитки и керамики без сколов.



### ПРИМЕНЕНИЕ

Мокрая резка твердых материалов, таких как керамическая плитка, каменная керамика, гранит и мрамор.



### СОВМЕСТИМЫЕ ИНСТРУМЕНТЫ

D24000 и другие стационарные пилы



### TURBO — ШТУЧНАЯ УПАКОВКА

Артикул *	Диаметр, мм	Посадочное отверстие, мм	Высота сегментов, мм	Толщина сегментов, мм	В упаковке, шт.
DT3734-XJ	250	25,4	5	1,6	1
DT3733-XJ	250	25,4	8	1,6	1



## EXTREME АЛМАЗНЫЕ ЧАШКИ ДЛЯ ШЛИФОВАНИЯ



### ОСОБЕННОСТИ

- Прочные алмазные сегменты: чашка Turbo для максимально быстрой обработки, двойная чашка для быстрого, а одинарная — для простого шлифования поверхности.

### ПРИМЕНЕНИЕ

Шлифование бетона и каменной кладки.

### СОВМЕСТИМЫЕ ИНСТРУМЕНТЫ

Проводные и аккумуляторные УШМ в сочетании с вытяжным колпаком.



### ШТУЧНАЯ УПАКОВКА

Артикул №	Ø, мм	Хвостовик	Высота сегментов, мм	Тип чашки	В упаковке, шт.
DT3796-QZ	125	M14	6	Двойная	1
DT3797-QZ	125	M14	6	Turbo	1
DT3795-QZ	125	M14	5	Одинарная	1



## АЛМАЗНЫЕ ДИСКИ — СПРАВОЧНАЯ ТАБЛИЦА



PROFESSIONAL				
Универсальные Строительные материалы Бетон	Абразивные материалы Абразивные материалы Бетон	Чрезвычайно твердые материалы Гранит Бетон	Плитка Твердая керамика	
1	2	3	4	

HIGH PERFORMANCE		
Универсальные Строительные материалы Бетон	Turbo Строительные материалы Бетон	Плитка Твердая керамика
1	2	4

### ОЧЕНЬ АБРАЗИВНЫЕ, НИЗКОЙ ПЛОТНОСТИ

Асфальт				
Свежий бетон				
Легкий кирпич (Poroton®, Unipor®, Porotherm®, Argex®, Syropex®)	●	●		
Огнеупорный кирпич	●	●		
Шлакобетон	●	●		

### СРЕДНЕАБРАЗИВНЫЕ, СРЕДНЕЙ ПЛОТНОСТИ

Террацо, гранит	●	●		●
Шиферные плиты	●	●		●
Легкий бетон	●	●		●
Необожженный кирпич (кирпич, черепица)	●	●		●
Гипрок	●	●		●
Натуральный камень, известняк	●	●		●
Кирпич ручного формования	●	●	●	●
Цементная черепица	●	●	●	●
Силикатный кирпич	●	●	●	●

### АБРАЗИВНЫЕ, ВЫСОКОЙ ПЛОТНОСТИ

Бетон с мягкими заполнителями (промышленные полы)	●	●	●	
Песчаник средней твердости	●	●	●	
Абразивный мрамор (кристаллический)	●	●	●	
Твердая керамика (клинкерный кирпич, облицовочный кирпич)	●	●	●	
Керамические трубы	●	●	●	

### СРЕДНЕЙ ТВЕРДОСТИ, СРЕДНЕЙ ПЛОТНОСТИ

Натуральный шифер	●	●	●	
Бетон (бордюрный камень, строительные блоки)	●	●	●	
Легкий бетон (армированный)	●	●	●	
Бетон с заполнителями средней твердости (промышленные полы)	●	●	●	
Обработанный бетон с заполнителями средней твердости	●	●	●	
Твердый песчаник	●	●	●	

### ТВЕРДЫЕ, СРЕДНЕЙ ПЛОТНОСТИ

Твердый мрамор	●	●	●	
Армированный бетон (подоконники)	●	●	●	
Обработанный бетон с твердыми заполнителями (галька)	●	●	●	
Клинкерный, облицовочный кирпич	●	●	●	
Кварцит	●	●	●	
Керамика сильного обжига (клинкерный кирпич, облицовочный кирпич)	●	●	●	
Мягкий гранит (черный)	●	●	●	

### ОЧЕНЬ ТВЕРДЫЕ

Легкий армированный бетон (с галькой)			●	
Цветной гранит			●	
Клинкерный кирпич			●	

### ДРУГОЕ

Мягкая плитка, терракота				●
Твердая плитка				●
Каменная керамика, Фарфор				●
Цементные швы (реставрация фасадов)				●

### ПОЯСНЕНИЯ

● Рекомендуется ● Подходит

## EXTREME® АЛМАЗНЫЕ КОРОНКИ ДЛЯ МОКРОГО БУРЕНИЯ

### ХВОСТОВИК С НАРУЖНОЙ РЕЗЬБОЙ 1/2" BSP — ТВЕРДЫЕ МАТЕРИАЛЫ



#### ОСОБЕННОСТИ

- Улучшенная конструкция алмазных сегментов специально для работы по твердым материалам.
- Лазерная сварка предотвращает поломку сегментов при мокром бурении.



#### ПРИМЕНЕНИЕ

Хвостовики со стандартной наружной трубной резьбой R 1/2 подходят для использования с инструментами DeWALT® и других марок (могут использоваться с адаптером на машинах с другой резьбой).



#### СОВМЕСТИМЫЕ ИНСТРУМЕНТЫ

Дрели для мокрого алмазного бурения



#### ШТУЧНАЯ УПАКОВКА

Артикул №	Ø, мм	Длина, мм	Количество сегментов	В упаковке, шт.
DT9737-QZ	30	350	1	1
DT9738-QZ	32	350	1	1

### ХВОСТОВИК С ВНУТРЕННЕЙ РЕЗЬБОЙ 1 1/4" UNC, УНИВЕРСАЛЬНЫЙ



#### ОСОБЕННОСТИ:

- Улучшенная конструкция алмазных сегментов обеспечивает оптимальное сочетание высокой скорости бурения и большой длины резания в различных материалах.
- Лазерная сварка предотвращает поломку сегментов при мокром бурении.
- Для универсального применения и твердых материалов.



#### ПРИМЕНЕНИЕ

Универсальное, бетон



#### СОВМЕСТИМЫЕ ИНСТРУМЕНТЫ

Дрели для мокрого алмазного бурения.



#### ШТУЧНАЯ УПАКОВКА

Артикул №	Диаметр, мм	Длина, мм	Количество сегментов	В упаковке, шт.
DT9760-QZ	52	400	5	1
DT9761-QZ	60	400	6	1
DT9762-QZ	65	400	7	1
DT9763-QZ	72	400	7	1
DT9765-QZ	82	400	8	1
DT9766-QZ	91	400	9	1
DT9767-QZ	102	400	9	1
DT9769-QZ	112	400	10	1
DT9770-QZ	122	400	11	1
DT9771-QZ	127	400	11	1
DT9773-QZ	152	400	13	1
DT9774-QZ	162	400	13	1
DT9777-QZ	200	400	16	1

#### ШТУЧНАЯ УПАКОВКА

Артикул №	Ø, мм	Длина, мм	Количество сегментов	В упаковке, шт.
DT9778-QZ	212	400	16	1
DT9780-QZ	250	400	17	1



## АЛМАЗНЫЕ КОРОНКИ ДЛЯ МОКРОГО БУРЕНИЯ

### ХВОСТОВИК С НАРУЖНОЙ РЕЗЬБОЙ 1/2" BSP — УНИВЕРСАЛЬНЫЕ



#### ОСОБЕННОСТИ:

- Улучшенная конструкция алмазных сегментов обеспечивает оптимальное сочетание высокой скорости бурения и долговечности при работе с различными материалами.
- Лазерная сварка предотвращает поломку сегментов при мокром бурении.
- Для универсального применения и твердых материалов.



#### ПРИМЕНЕНИЕ

Различный бетон



#### СОВМЕСТИМЫЕ ИНСТРУМЕНТЫ

Дрели для мокрого алмазного бурения.

#### ШТУЧНАЯ УПАКОВКА

Артикул №	Ø, мм	Длина, мм	Количество сегментов	В упаковке, шт.
DT9710-QZ	25	350	1	1



### ХВОСТОВИК С НАРУЖНОЙ РЕЗЬБОЙ 1/2" BSP — УНИВЕРСАЛЬНЫЕ



#### ОСОБЕННОСТИ:

- Улучшенная конструкция алмазных сегментов обеспечивает оптимальное сочетание высокой скорости бурения и большой длины резания в различных материалах.
- Лазерная сварка предотвращает поломку сегментов при сухом бурении.



#### ПРИМЕНЕНИЕ:

Для сухого бурения чистых отверстий большого диаметра в бетоне, кладке и камне.



#### СОВМЕСТИМЫЕ ИНСТРУМЕНТЫ

Дрели для сухого алмазного бурения.

#### ШТУЧНАЯ УПАКОВКА

Артикул *	Ø, мм	Длина, мм	Количество сегментов	В упаковке, шт.
DT3885-QZ	38	150	3	1
DT3886-QZ	48	150	4	1
DT3887-QZ	52	150	3	1
DT3888-QZ	60	150	3	1
DT3889-QZ	65	150	3	1
DT3892-QZ	82	150	4	1
DT3894-QZ	107	150	4	1
DT3896-QZ	127	150	5	1
DT3898-QZ	152	150	6	1



## АЛМАЗНАЯ КОРОНКА ДЛЯ БУРЕНИЯ ПОД РОЗЕТКИ

#### ПРИМЕНЕНИЕ

Рабочая глубина 62 мм, крепление M16, например, для электромонтажных работ.  
Хвостовик M16 (внутренняя резьба).

#### УПАКОВКА

Артикул №	Ø, мм	Длина, мм	Количество сегментов	В упаковке, шт.
DT3866-QZ	82	62	M16 внутр.	4

#### СОВМЕСТИМЫЕ ИНСТРУМЕНТЫ

Дрели для сухого алмазного бурения.

## ПРИНАДЛЕЖНОСТИ ДЛЯ АЛМАЗНЫХ КОРОНОК

### АДАПТЕР



#### ШТУЧНАЯ УПАКОВКА

Артикул №	Входная сторона адаптера	Выходная сторона адаптера	Сухое/мокрое	В упаковке, шт.
DT3815-QZ	SDS-plus®	G 1/2" наруж.	Сухое	1

### УДЛИНИТЕЛЬ



#### ШТУЧНАЯ УПАКОВКА

Артикул №	Входная сторона адаптера	Выходная сторона адаптера	Длина, мм	Сухое/мокрое	В упаковке, шт.
DT3829-QZ	1 1/4" UNC внутр.	1 1/4" UNC наруж.	150	Мокрое	1
DT3839-QZ	1 1/4" UNC внутр.	1 1/4" UNC наруж.	300	Мокрое	1
DT3844-QZ	G 1/2" внутр.	G 1/2" наруж.	150	Сухое	1

### ЦЕНТРИРУЮЩЕЕ СВЕРЛО



#### ШТУЧНАЯ УПАКОВКА

Артикул №	Длина, мм	Сухое/мокрое	В упаковке, шт.
DT3848-QZ	1	Сухое	1



РЕКОМЕНДУЕМЫЕ МАТЕРИАЛЫ



Металл



Бетон



Дерево



Повторно используемое дерево с гвоздями



Гипрок



Пластмасса

Принадлежности для многофункциональных инструментов





## МНОГОФУНКЦИОНАЛЬНЫЕ ИНСТРУМЕНТЫ



### ПИЛЬНЫЕ ПОЛОТНА

Артикул №	Описание	Применение	В упаковке, шт.
DT20701-QZ	Биметаллическое пильное полотно 43 x 30 мм	Древесина, древесина с гвоздями, пластмасса и гипсокартон	1
DT20702-QZ	Биметалл-титановое пильное полотно 55 x 44 мм	Древесина, древесина с гвоздями, пластмасса и гипсокартон	1
DT20703-QZ	Биметаллическое пильное полотно 67 x 30 мм	Твердая древесина. Подходит для пластмассы и гипсокартона	1
DT20704-QZ	Биметаллическое пильное полотно 43 x 30 мм	Быстрый пропил, древесина, пластмасса и гипсокартон. Высокая скорость работы	1
DT20705-QZ	Биметаллическое пильное полотно 43 x 65 мм	Быстрый пропил, древесина, пластмасса и гипсокартон. Высокая скорость работы	1
DT20706-QZ	Биметаллическое узкое пильное полотно 43 x 10 мм	Вырезы и углубления в древесине, пластмассе и гипсокартоне	1
DT20707-QZ	Титановое пильное полотно по металлу 43 x 30 мм	Металл, древесина, древесина с гвоздями, пластмасса и гипсокартон	1
DT20708-QZ	Биметаллическое сегментное пильное полотно 100 мм	Древесина, древесина с гвоздями, пластмасса и гипсокартон	1
DT20709-QZ	Титановое сегментное пильное полотно 100 мм	Древесина, древесина с гвоздями, пластмасса и гипсокартон	1
DT20710-QZ	Биметаллическое сегментное пильное полотно 100 мм, с изогнутым профилем	Спилы заподлицо. Древесина, древесина с гвоздями, пластмасса и гипсокартон	1
DT20711-QZ	Титановое сегментное пильное полотно 100 мм, с изогнутым профилем	Древесина, древесина с гвоздями, пластмасса и гипсокартон	1
DT20740-QZ	Двойное пильное полотно 32 мм Режущая поверхность из высокоуглеродистой стали	Твердая древесина	1
DT20741-QZ	Двойное пильное полотно 64 мм — режущая поверхность из высокоуглеродистой стали	Твердая древесина	1
DT20742-QZ	Карбидное полотно 35 мм (1 3/8")	Увеличенный срок службы, улучшенные результаты работы при резке дерева, гвоздей, тонкого листового металла, цементного раствора, гипса и т. д.	2
DT20743-QZ	Карбидное полотно 35 мм (1 3/8")	Увеличенный срок службы, улучшенные результаты работы при резке дерева, гвоздей, тонкого листового металла, цементного раствора, гипса и т. д.	1
DT20747-QZ	Биметаллическое полотно 64 мм (2 1/2") для древесины с гвоздями, нитрид титана	Древесина, древесина с гвоздями, гипсокартон, ПВХ. Титановое полотно дольше служит при работе по древесине с гвоздями, чем полотно без титана.	1
DT20748-QZ	Биметаллическое полотно 64 мм (2 1/2") для древесины с гвоздями	Древесина, древесина с гвоздями, гипсокартон, ПВХ	1

## МНОГОФУНКЦИОНАЛЬНЫЕ ИНСТРУМЕНТЫ

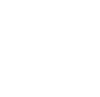

### РЕЗАКИ/ШАБЕРЫ/СКРЕБКИ — ШТУЧНАЯ УПАКОВКА

Артикул №	Описание	Применение	В упаковке, шт.
DT20712-QZ	Универсальный резак 100 мм	Резка битумной черепицы, пластмассы, пеноматериалов, резины, картона, кожи, ковровина и т. д.	1
DT20714-QZ	Твердый шабер 52 мм	Удаление остатков клея, ковровых покрытий, клея для плитки, цементного раствора, бетона	1
DT20716-QZ	Гибкий шабер 35 мм	Удаление силиконовых швов, остатков клея для ковровых покрытий и краски	1
DT20749-QZ	Шабер для расшивки щелей (широкий)	Расшивка щелей	1
DT20750-QZ	Прямоугольный скребок (плоский)	Расшивка деформационных швов	1
DT20751-QZ	Карбидный резак для зачистки заподлицо	Грубая зачистка грунтовки, клея для плитки, бетона, камня и древесины.	1

### УКЛАДКА ПЛИТКИ И ЗАДЕЛКА ШВОВ — ШТУЧНАЯ УПАКОВКА

Артикул №	Описание	Применение	В упаковке, шт.
DT20717-QZ	Твердосплавное сегментное пильное полотно 95 мм, ширина пропила 3 мм	Фрезерование тонких плиточных швов и щелей в гипсокартоне и аналогичных материалах.	1
DT20718-QZ	Карбидное сегментное пильное полотно 95 мм, ширина пропила 5 мм	Прорезание плиточных швов и трещин в гипсокартоне и аналогичных материалах. Карбидная кромка увеличивает прочность и срок службы при работе с твердыми материалами. Быстрая расшивка швов.	1
DT20719-QZ	Карбидная обдирная пластина	Грубая зачистка клея для плитки, бетона и древесины. Улучшенный размер карбидного зерна для эффективного снятия материала.	1
DT20739-QZ	Алмазное пильное полотно 75 x 60 мм, ширина пропила 2,4 мм	Плиточные швы и трещины в гипсокартоне и аналогичных материалах. Алмазная кромка увеличивает срок службы.	1
DT20745-QZ	Алмазный серповидный резак	Затирка плиточных швов, прорезание канавок в гипсокартоне, легком бетоне и аналогичных строительных материалах	1
DT20746-QZ	Алмазный резак для срезания заподлицо	Затирка плиточных швов, прорезание канавок в гипсокартоне, легком бетоне и аналогичных строительных материалах	1

### НАБОРЫ ДЛЯ ШЛИФОВАНИЯ

Артикул №	Описание	Применение	В упаковке, шт.
DT20700-QZ	Шлифовальная подошва с отверстиями для всасывания пыли	Шлифование	1
DT3090-QZ	Треугольная пластина шлифовальной бумаги 93 x 93 мм, K40	Шлифование	10
DT3091-QZ	Треугольная пластина шлифовальной бумаги 93 x 93 мм, K60	Шлифование	10
DT3092-QZ	Треугольная пластина шлифовальной бумаги 93 x 93 мм, K80	Шлифование	10
DT3093-QZ	Треугольная пластина шлифовальной бумаги 93 x 93 мм, K120	Шлифование	10
DT3094-QZ	Треугольная пластина шлифовальной бумаги 93 x 93 мм, K180	Шлифование	10
DT3095-QZ	Треугольная пластина шлифовальной бумаги 93 x 93 мм, K240	Шлифование	10
DTM3092-QZ	Треугольная пластина абразивной сетки EXTREME® 93 x 93 мм, K80	Шлифование	5
DTM3093-QZ	Треугольная пластина абразивной сетки EXTREME® 93 x 93 мм, K120	Шлифование	5
DTM3095-QZ	Треугольная пластина абразивной сетки EXTREME® 93 x 93 мм, K240	Шлифование	5

## ПРИНАДЛЕЖНОСТИ ДЛЯ МНОГОФУНКЦИОНАЛЬНЫХ ИНСТРУМЕНТОВ



### УПАКОВКА (5 ШТ.)

Артикул №	Описание	Применение	В упаковке, шт.
DT20723-QZ	DT20701 x5 Пильное полотно для древесины с гвоздями 30 x 43 мм	Древесина, древесина с гвоздями, пластмасса и гипсокартон	5
DT20724-QZ	DT20703 x5 Пильное полотно для твердой древесины 30 x 67 мм	Твердая древесина. Подходит для пластмассы и гипсокартона	5
DT20725-QZ	DT20704 x5 Пильное полотно для быстрого распила древесины 30 x 43 мм	Быстрый распил, древесина, пластмасса и гипсокартон. Высокая скорость работы	5
DT20726-QZ	DT20706 x5 Узкое пильное полотно для древесины 10 x 43 мм	Вырезы и углубления в древесине, пластмассе и гипсокартоне	5
DT20727-QZ	DT20707-QZ x5 Титановое пильное полотно по металлу 30 x 43 мм	Металл, древесина, древесина с гвоздями, пластмасса и гипсокартон	5
DT20728-QZ	DT20708-QZ x5 Серповидный резак 100 мм	Древесина, древесина с гвоздями, пластмасса и гипсокартон	5
DT20729-QZ	DT20710-QZ x5 Резак для срезания заподлицо 100 мм	Подходит для срезания заподлицо. Древесина, древесина с гвоздями, пластмасса и гипсокартон	5

### НАБОРЫ

Артикул №	Описание	Применение	В упаковке, шт.
DT20713-QZ	Набор принадлежностей для многофункциональных инструментов (3 шт.) DT20701 / DT20706 / DT20704	Различное применение	3
DT20715-QZ	Набор принадлежностей для многофункциональных инструментов (5 шт.) DT20701 (2 шт.) / DT20704 / DT20714 / DT20711	Различное применение	5
DT20731-QZ	Набор принадлежностей для многофункциональных инструментов и шлифования (8 шт.) DT20700 / DT20701 / DT20704 / DT20705 / DT20710 Шлифовальная бумага (3 шт.): 60G, 80G, 120G	Различное применение	8

## ПОЛОТНА ДЛЯ МНОГОФУНКЦИОНАЛЬНЫХ ИНСТРУМЕНТОВ — СПРАВОЧНАЯ ТАБЛИЦА



Артикул	Древесина	Древесина с гвоздями	Гипсокартон	ПВХ	Металл	Битумная Черепица	Ковровые покрытия	Картон	Винил Напольные покрытия	Пеноматериал Изолирующие материалы	Плитка	Клеи Лаки Герметики	Кирпич
DT20700	•		•	•									
DT20701	•	•	•	•									
DT20702	•	•	•	•									
DT20703	•		•	•									
DT20704	•		•	•									
DT20705	•		•	•									
DT20706	•		•	•									
DT20707					•								
DT20708	•	•	•	•									
DT20709	•	•	•	•									
DT20710	•	•	•	•									
DT20711	•	•	•	•									
DT20712						•	•	•	•	•			
DT20713	•	•	•	•									
DT20714												•	
DT20715	•	•	•	•								•	
DT20716												•	
DT20717											•		
DT20718											•		
DT20719												•	
DT20723	•	•	•	•									
DT20724	•		•	•									
DT20725	•		•	•									
DT20726	•		•	•									
DT20727					•								
DT20728	•	•	•	•									
DT20729	•	•	•	•									
DT20731	•	•	•	•								•	
DT20739											•		
DT20740	•		•	•									
DT20741	•		•	•									
DT20742	•	•	•	•	•							•	
DT20743	•	•	•	•	•							•	
DT20745			•								•		•
DT20746			•								•		
DT20747	•	•	•	•									
DT20748	•	•	•	•									
DT20749												•	
DT20750												•	
DT20751	•											•	•

**НОВИНКА**

# МОДУЛЬНЫЕ СИСТЕМЫ ХРАНЕНИЯ И НАБОРЫ

РАЗРАБОТАНО ДЛЯ **TSTAK™**



**УЛУЧШЕННАЯ  
КОНСТРУКЦИЯ ДЕРЖАТЕЛЯ  
НАСАДОК ОБЕСПЕЧИВАЕТ  
УДОБНЫЙ ДОСТУП**

**СИСТЕМЫ ХРАНЕНИЯ  
ДЛЯ СТРОИТЕЛЬНЫХ  
ПЛОЩАДОК, МАСТЕРСКИХ  
И АВТОМОБИЛЕЙ**

**СИСТЕМА ФИКСАЦИИ  
С УДОБНЫМИ  
МОДУЛЬНЫМИ БОКСАМИ  
И ТЕЛЕЖКОЙ**

**КОМПАКТНАЯ  
И УНИВЕРСАЛЬНАЯ**

**ХРАНЕНИЕ  
НА СТРОИТЕЛЬНОЙ ПЛОЩАДКЕ, В АВТОМОБИЛЕ И МАСТЕРСКОЙ**

**Наборы**

**Наборы насадок  
для шуруповертов/  
гайковертов**



**Наборы сверл**



**Наборы пыльных коронок**



**Наборы пыльных полотен  
и дисков**



**Наборы, совместимые  
с системой хранения  
TSTAK**



**Router and  
Multi-tool Sets**

## НАБОРЫ НАСАДОК ДЛЯ ШУРУПОВЕРТОВ/ГАЙКОВЕРТОВ



### НАБОР СВЕРЛ И НАСАДОК ДЛЯ ШУРУПОВЕРТОВ/ГАЙКОВЕРТОВ

Артикул №	Описание	Применение	Состав	Количество в упаковке
DT9281-QZ	Набор для дрелей (63 шт.) со сверлами EXTREME® по бетону и сверлами EXTREME® 2 по металлу	Заворачивание шурупов Сверление камня Сверление металла	EXTREME® по камню: 4 / 5 / 6 (2шт.) / 8 (2 шт.) мм EXTREME® 2 по металлу: 1,5 / 2 / 2,5 / 3 / 3,5 / 4 / 4,5 / 5 / 5,5 / 6 / 6,5 / 7 мм 25 мм: PH1, PH2 x3, PH3, PZ1, PZ2 x23, PZ3, T15, T20 x2, T25 x3, T30, T40 50 мм: PZ2, PH2, SL5.5, SL6.5 Магнитный держатель насадок и направляющая	63
DT9282-QZ	Набор для дрелей (57 шт.) со спиральными сверлами и перьевыми сверлами EXTREME® по дереву	Заворачивание шурупов Сверление дерева	Спиральное сверло: 3 / 4 / 5 / 6 / 8 / 10 / 12 мм Перьевое сверло: 12 / 14 / 16 / 20 / 22 / 25 мм 25 мм: PH1, PH2 x2, PH3, PZ1, PZ2 x3, PZ3, T15, T20 x22, T25 x3, T30, T40 50 мм: PZ2, PH2, SL5.5, SL6.5 Магнитный держатель насадок и направляющая	57
DT9283-QZ	Набор для дрелей (69 шт.) с бурами EXTREME® SDS-plus®, сверлами EXTREME® 2 по металлу и сверлами EXTREME® по бетону	Заворачивание шурупов Сверление камня Сверление металла	EXTREME® SDS-plus®: 6 x 110 мм, 6 x 160 мм (2 шт.), 8 x 160 мм (2 шт.), 10 x 160 мм (2 шт.) EXTREME® 2 по металлу: 1,5 / 2 / 2,5 / 3 / 3,5 / 4 / 4,5 / 5 / 5,5 / 6 / 6,5 / 7 мм EXTREME® по камню: 4 / 5 / 6 (2шт.) / 8 (2 шт.) мм 25 мм: PH1, PH2 x2, PH3, PZ1, PZ2 x3, PZ3, T15, T20 x22, T25 x3, T30, T40 50 мм: PZ2, PH2, SL5.5, SL6.5 Магнитный держатель насадок и направляющая	69
DT9286-QZ	Набор для дрелей (72 шт.) со сверлами по бетону и сверлами HSS-G по металлу	Заворачивание шурупов Сверление камня Сверление металла	Сверла по бетону: 4 / 5 / 6 (2 шт.) / 8 (2 шт.) мм Сверла по металлу HSS-G: 1 / 1,5 / 2 / 2,5 / 3 / 3,2 / 3,3 / 3,5 / 4 / 4,2 / 4,5 / 4,8 / 5 / 5,5 / 6 / 6,5 / 7 / 7,5 / 8 / 10 / 12 мм 25 мм: PH1, PH2 x2, PH3, PZ1, PZ2 x3, PZ3, T15, T20 x22, T25 x3, T30, T40 50 мм: PZ2, PH2, SL5.5, SL6.5 Магнитный держатель насадок и направляющая	72

## НАБОРЫ ЗУБИЛ ПО БЕТОНУ



### НАБОР ЗУБИЛ SDS-max® / НАБОР ЗУБИЛ SDS-plus®

Артикул №	Описание	Тип	Состав	Длина, мм	Количество в упаковке
DT9000-QZ	Набор зубил SDS-max® (2 шт., плоское и пикообразное)	SDS-max®	Пикообразное зубило Плоское зубило	400	2
DT60330-QZ	Набор зубил SDS-plus® (3 шт.)	SDS-plus®	Пикообразное зубило Плоское зубило 20 x 250 мм Плоское зубило 40 x 250 мм	250	7

## НАБОРЫ СВЕРЛ ПО БЕТОНУ



### XLR SDS-plus® — FULL HEAD CARBIDE

Артикул №	Описание	Тип	Состав	Длина, мм	Количество в упаковке
DT8976-QZ	Набор буров XLR SDS-plus® (7 шт.) Full Head Carbide	XLR SDS-plus® FULL HEAD CARBIDE	Буры по бетону XLR SDS-plus® FHC: 5 x 110 мм, 6 x 110 мм, 6 x 160 мм, 8 x 110 мм, 8 x 160 мм, 10 x 160 мм, 12 x 160 мм	110 160	10
DT8977B-QZ	Набор буров XLR SDS-plus® Full Head Carbide (10 шт.)	XLR SDS-plus® FULL HEAD CARBIDE	Буры по бетону SDS-plus® Full Head Carbide: 5 x 110 мм, 6 x 110 мм (2 шт.), 6 x 160 мм (2 шт.), 6,5 x 160 мм, 8 x 160 мм (2 шт.), 10 x 160 мм, 12 x 160 мм	110 160	10

### EXTREME® 2 SDS-plus®

Артикул №	Описание	Тип	Состав	Длина, мм	Количество в упаковке
DT7935B-QZ	Набор буров SDS-plus® EXTREME® 2 (10 шт.)	SDS-plus® EXTREME® 2	Буры по бетону SDS-plus® EXTREME® DEWALT 2: 5 x 110 мм, 6 x 110 мм (2 шт.), 6 x 160 мм (2 шт.), 7 x 160 мм, 8 x 160 мм, 9 x 160 мм, 10 x 160 мм, 12 x 160 мм	110 160	4
DT9700-QZ	Набор буров SDS-plus® EXTREME® 2 (4 шт.)	SDS-plus® EXTREME® 2		110 160	7
DT9701-QZ	Набор буров SDS-plus® EXTREME® 2 (7 шт.)	SDS-plus® EXTREME® 2	Буры по бетону SDS-plus® EXTREME® 2: 5 x 110 мм, 6 x 110 мм, 6 x 160 мм, 8 x 110 мм, 8 x 160 мм, 10 x 160 мм, 12 x 160 мм	110 160	4
DT9702-QZ	Набор буров SDS-plus® EXTREME® 2 (4 шт.)	SDS-plus® EXTREME® 2	Буры по бетону SDS-plus® EXTREME® 2: 5,5 x 160 мм, 7 x 160 мм, 8 x 160 мм, 10 x 160 мм	160	5
DT6956-QZ	Набор буров (5 шт.)	SDS-plus® EXTREME®	Буры по бетону: 4 x 75 мм, 5 x 85 мм, 6 x 100 мм, 8 x 120 мм, 10 x 120 мм	75 85 100 120	-
DT7940-QZ	Набор буров SDS-plus® EXTREME® (10 шт.)	SDS-plus® EXTREME®	Буры по бетону SDS-plus® EXTREME®: 5 x 160 мм, 5,5 x 160 мм (3 шт.), 7 x 160 мм (3 шт.), 8 x 160 мм, 10 x 160 мм, 12 x 160 мм	160	8

### НАБОРЫ БУРОВ SDS-plus®

Артикул №	Описание	Тип	Состав	Длина, мм	Количество в упаковке
DT60300-QZ	Набор буров SDS-plus® (8 шт.)	SDS-plus®	Буры SDS-plus®: 6 (2 шт.) / 7 (2 шт.) / 8 (2 шт.), 10 (2 шт.) мм	160	5
DT60301-QZ	Набор буров SDS-plus® (5 шт.)	SDS-plus®	Буры SDS-plus®: 5 x 110 мм, 6 x 110 мм, 6 x 160 мм, 8 x 160 мм, 10 x 160 мм	110 160	6
DT60302-QZ	Набор буров SDS-plus® (6 шт.)	SDS-plus®	Буры SDS-plus®: 6 x 160 мм (2 шт.), 8 x 160 мм (2 шт.), 10 x 160 мм (2 шт.)	160	3



## НАБОРЫ СВЕРЛ ПО БЕТОНУ



### XLR SDS-plus® — FULL HEAD CARBIDE

Артикул №	Описание	Тип	Состав	Длина, мм	Количество в упаковке
DT9398-QZ	Набор буров SDS-plus® (5 шт.) (в выставочном блоке на 12 предметов)	SDS-plus®	Буры по бетону SDS-plus®: 5,5 x 110 мм (3 шт.), 7 x 110 мм (2 шт.)	110	5
DT9399-QZ	Набор буров SDS-plus® (5 шт.) (в выставочном блоке на 12 предметов)	SDS-plus®	Буры по бетону SDS-plus®: 5 / 6 (2 шт.) / 8 (2 шт.) мм.	110	5
DT9670-QZ	Набор буров и зубил SDS-plus® (15 шт.) в алюминиевом боксе	SDS-plus®	11 буров по бетону SDS-plus®: 4 x 110 мм, 5 x 110 мм, 5,5 x 110 мм, 6 x 110 мм, 6 x 160 мм, 7 x 110 мм, 7 x 160 мм (2 шт.), 10 x 160 мм, 12 x 160 мм, 14 x 210 мм 4 зубила по бетону SDS-plus®: Пикообразное зубило 250 мм Плоское зубило 20 x 250 мм Плоское зубило 40 x 250 мм	110 160 210 250	15
DT9679-QZ	Набор буров и зубил SDS-plus® (15 шт.) в алюминиевом боксе	SDS-plus®	11 буров по бетону SDS-plus®: 5 x 110 мм, 5,5 x 110 мм, 6 x 110 мм, 6 x 160 мм, 7 x 110 мм, 8 x 110 мм, 8 x 160 мм, 10 x 110 мм, 10 x 160 мм, 12 x 160 мм, 14 x 210 мм 4 зубила по бетону SDS-plus®: Пикообразное зубило 250 мм Плоское зубило 20 x 250 мм Плоское зубило 40 x 250 мм	110 160 210 250	15

### ШЕСТИГРАННЫЙ ХВОСТОВИК — УНИВЕРСАЛЬНЫЕ / ЦИЛИНДРИЧЕСКИЙ ХВОСТОВИК — ПО БЕТОНУ

Артикул №	Описание	Тип	Состав	Длина, мм	Количество в упаковке
DT60099-QZ	Набор универсальных сверл (5 шт.)	Шестигранный хвостовик	Универсальные сверла: 4 / 5 / 5,5 / 6 / 8 мм	152	5
DT6952-QZ	Набор буров (5 шт.)	Цилиндрический хвостовик	Буры по бетону: 4 x 75 мм, 5 x 85 мм, 6 x 100 мм, 8 x 120 мм, 10 x 120 мм	75 85 100 120	5
DT9288-QZ	Набор сверл (8 шт.)	Цилиндрический хвостовик	Сверла по бетону: 3 x 60 мм, 4 x 75 мм, 5 x 85 мм, 6 x 100 мм, 7 x 100 мм, 8 x 120 мм, 9 x 120 мм, 10 x 120 мм	60 75 85 100 120	8



## НАБОРЫ СВЕРЛ ПО МЕТАЛЛУ



### КОБАЛЬТ

Артикул №	Описание	Тип	Состав	Количество в упаковке
DT4956-QZ	Набор кобальтовых сверл (6 шт.)	Кобальт	Кобальтовые сверла по металлу: 2 / 3 / 4 / 5 / 6 / 8 мм	6
DT4957-QZ	Набор кобальтовых сверл (29 шт.)	Кобальт	Кобальтовые сверла по металлу: 1 / 1,5 / 2 / 2,5 / 3 / 3,2 / 3,3 / 3,5 / 4 / 4,2 / 4,5 / 4,8 / 5 / 5,5 / 6 / 6,5 / 7 / 7,5 / 8 / 8,5 / 9 / 9,5 / 10 / 10,5 / 11 / 11,5 / 12 / 12,5 / 13 мм	29
DT5935-QZ	Набор кобальтовых сверл (10 шт.)	Кобальт	Кобальтовые сверла по металлу: 1 x 86 мм, 2 x 86 мм, 3 x 86 мм, 4 x 86 мм, 5 x 86 мм, 6 x 93 мм, 7 x 109 мм, 8 x 117 мм, 9 x 125 мм, 10 x 133 мм	10
DT5936-QZ	Набор кобальтовых сверл (19 шт.)	Кобальт	Кобальтовые сверла по металлу: 1 x 86 мм, 1,5 x 86 мм, 2 x 86 мм, 2,5 x 86 мм, 3 x 86 мм, 3,5 x 86 мм, 4 x 86 мм, 4,5 x 86 мм, 5 x 86 мм, 5,5 x 93 мм, 6 x 93 мм, 6,5 x 101 мм, 7 x 109 мм, 7,5 x 109 мм, 8 x 117 мм, 8,5 x 117 мм, 9 x 125 мм, 9,5 x 125 мм, 10 x 133 мм	19
DT4968-QZ	Набор промышленных кобальтовых сверл (13 шт.)	Кобальт	Промышленные кобальтовые сверла по металлу: 1,5 / 2 / 2,5 / 3 / 3,2 / 3,5 / 4 / 4,5 / 5 / 5,5 / 6 / 6,5 / 7 мм	13

### ТИТАН

Артикул №	Описание	Тип	Состав	Количество в упаковке
DT71916-QZ	Набор титановых сверл (29 шт.) в чехле ToughCase (дюймовые размеры)	Титан	1/16" (1,6 мм), 5/64" (2,0 мм), 3/32" (2,4 мм), 7/64" (2,8 мм), 1/8" (3,2 мм), 9/64" (3,6 мм), 5/32" (4,0 мм), 11/64" (4,4 мм), 3/16" (4,8 мм), 13/64" (5,2 мм), 7/32" (5,6 мм), 15/64" (6,0 мм), 1/4" (6,4 мм), 17/64" (6,7 мм), 9/32" (7,1 мм), 19/64" (7,5 мм), 5/16" (7,9 мм), 21/64" (8,3 мм), 11/32" (8,7 мм), 23/64" (9,1 мм), 3/8" (9,5 мм), 25/64" (9,9 мм), 13/32" (10,3 мм), 27/64" (10,7 мм), 7/16" (11,1 мм), 29/64" (11,5 мм), 15/32" (11,9 мм), 31/64" (12,3 мм), 1/2" (12,7 мм)	29
DT7914-QZ	Набор титановых сверл (14 шт.) (Imperial Sizes)	Титан	Титановые сверла по металлу: 1/16" (1,6 мм) x2, 5/64" (2 мм), 3/32" (2,4 мм), 7/64" (2,8 мм), 1/8" (3,2 мм) x2, 9/64" (3,6 мм), 5/32" (4 мм), 3/16" (4,8 мм), 1/4" (6,4 мм), 5/16" (8 мм), 3/8" (9,5 мм), 1/2" (12,7 мм)	14

### EXTREME® 2

Артикул №	Описание	Тип	Состав	Количество в упаковке
DT7926-XZ	Набор сверл EXTREME® 2 (29 шт.)	EXTREME® 2	Сверла EXTREME® 2 по металлу: 1 / 1,5 / 2 / 2,5 / 3 / 3,2 / 3,3 / 3,5 / 4 / 4,2 / 4,5 / 4,8 / 5 / 5,5 / 6 / 6,5 / 7 / 7,5 / 8 / 8,5 / 9 / 9,5 / 10 / 10,5 / 11 / 11,5 / 12 / 12,5 / 13 мм	29



### HSS-G

Артикул №	Описание	Тип	Состав	Количество в упаковке
DT5920-QZ	Набор сверл HSS-G (19 шт.)	HSS-G	Сверла по металлу HSS-G: 1 (2 шт.) / 1,5 мм (3 шт.) / 2 (3 шт.) / 2,5 (2 шт.) / 3 / 3,5 / 4 / 4,5 / 5 / 5,5 / 6 / 6,5 / 8 мм	19
DT5921-QZ	Набор сверл HSS-G (10 шт.)	HSS-G	Сверла по металлу HSS-G: 1 / 2 / 3 / 4 / 5 / 6 / 7 / 8 / 9 / 10 мм	10
DT5922-QZ	Набор сверл HSS-G (13 шт.)	HSS-G	Сверла по металлу HSS-G: 1,5 / 2 / 2,5 / 3 / 3,2 / 3,5 / 4 / 4,5 / 5 (2 шт.) / 5,5 / 6 / 6,5 мм	13
DT5923-QZ	Набор сверл HSS-G (19 шт.)	HSS-G	Сверла по металлу HSS-G: 1 x 34 мм, 1,5 x 40 мм, 2 x 49 мм, 2,5 x 57 мм, 3 x 61 мм, 3,5 x 70 мм, 4 x 75 мм, 4,5 x 80 мм, 5 x 86 мм, 5,5 x 93 мм, 6 x 93 мм, 6,5 x 101 мм, 7 x 109 мм, 7,5 x 109 мм, 8 x 117 мм, 8,5 x 117 мм, 9 x 125 мм, 9,5 x 125 мм, 10 x 133 мм	19
DT5929-QZ	Набор сверл HSS-G (29 шт.)	HSS-G	Сверла по металлу HSS-G: 1 / 1,5 / 2 / 2,5 / 3 / 3,2 / 3,3 / 3,5 / 4 / 4,2 / 4,5 / 4,8 / 5 / 5,5 / 6 / 6,5 / 7 / 7,5 / 8 / 8,5 / 9 / 9,5 / 10 / 10,5 / 11 / 11,5 / 12 / 12,5 / 13 мм	29

### HSS-R

Артикул №	Описание	Тип	Состав	Количество в упаковке
DT5911-QZ	Набор сверл HSS-R (10 шт.)	HSS-R	1 / 2 / 3 / 4 / 5 / 6 / 7 / 8 / 9 / 10 мм	10
DT5912-QZ	Набор сверл HSS-R (13 шт.)	HSS-R	Сверла по металлу HSS-R: 1,5 / 2 / 2,5 / 3 / 3,2 / 3,5 / 4 / 4,5 / 5 (2 шт.) / 5,5 / 6 / 6,5 мм	13
DT5913-QZ	Набор сверл HSS-R (19 шт.)	HSS-R	Сверла по металлу HSS-R: 1 / 1,5 / 2 / 2,5 / 3 / 3,5 / 4 / 4,5 / 5 / 5,5 / 6 / 6,5 / 7 / 7,5 / 8 / 8,5 / 9 / 9,5 / 10 мм	19
DT5930-QZ	Набор сверл HSS-R (29 шт.)	HSS-R	Сверла по металлу HSS-R: 1 / 1,5 / 2 / 2,5 / 3 / 3,2 / 3,3 / 3,5 / 4 / 4,2 / 4,5 / 4,8 / 5 / 5,5 / 6 / 6,5 / 7 / 7,5 / 8 / 8,5 / 9 / 9,5 / 10 / 10,5 / 11 / 11,5 / 12 / 12,5 / 13 мм	29
DT71701-QZ	Набор вороненных сверл по металлу (21 шт.)	HSS-R	Сверла по металлу HSS-R: 1 / 1,5 / 2 / 2,5 / 3 / 3,2 / 3,3 / 3,5 / 4 / 4,2 / 4,5 / 4,8 / 5 / 5,5 / 6 / 6,5 / 7 / 7,5 / 8 / 10 / 12 мм	21



## НАБОРЫ СВЕРЛ ПО ДЕРЕВУ



### ПЕРЬЕВЫЕ СВЕРЛА EXTREME® IMPACT

Артикул №	Описание	Длина, мм	Состав	Количество в упаковке
DT7943B-QZ	Набор перьевых сверл по дереву (8 шт.)	152 мм	Перьевые сверла по дереву с шестигранным хвостовиком: 12 / 16 / 18 / 20 / 22 / 25 / 28 / 32 мм	8

### ВЫСОКАЯ ПРОИЗВОДИТЕЛЬНОСТЬ

Артикул №	Описание	Длина, мм	Состав	Количество в упаковке
DT4842-QZ	Набор перьевых сверл по дереву (8 шт.)	152 мм	Перьевые сверла по дереву с шестигранным хвостовиком: 12 / 16 / 18 / 20 / 22 / 25 / 28 / 32 мм (DT4812-QZ, DT4816-QZ, DT4818-QZ, DT4820-QZ, DT4822-QZ, DT4825-QZ, DT4828-QZ, DT4832-QZ)	8
DT4535-QZ	Набор спиральных сверл по дереву (5 шт.)		Спиральные сверла: 4 / 5 / 6 / 8 / 10 мм	5



## НАБОРЫ ПИЛЬНЫХ КОРОНОК



### EXTREME® 2X LIFE

Артикул №	Описание	Состав	Количество в упаковке
DT8269L-QZ	Набор пильных коронок для трубопроводов (11 шт.)	Диаметр: 19 / 22 / 29 / 38 / 44 / 51 / 57 мм Маленький быстросъемный держатель Большой быстросъемный держатель Центрирующие сверла (2 шт.)	11
DT8270L-QZ	Универсальный набор (11 шт.)	Диаметр: 22 / 29 / 35 / 44 / 51 / 64 / 68 мм Маленький быстросъемный держатель Большой быстросъемный держатель Центрирующие сверла (2 шт.)	11
DT8273L-QZ	Набор пильных коронок для электрика (11 шт.)	Диаметр: 16 / 20 / 25 / 32 / 35 / 51 / 64 мм Маленький быстросъемный держатель Большой быстросъемный держатель Центрирующие сверла (2 шт.)	11

### ТВЕРДОСПЛАВНЫЕ EXTREME® С КАРБИДНЫМИ ЗУБЬЯМИ

Артикул №	Описание	Состав	Количество в упаковке
DT8360-QZ	Набор коронок с карбидными зубьями (3 шт.)	Диаметр: 22 / 29 / 35 мм (сменное центрирующее сверло DT8362-QZ в комплекте)	3



### ВЫСОКАЯ ПРОИЗВОДИТЕЛЬНОСТЬ

Артикул №	Описание	Состав	Количество в упаковке
DT83001-QZ	Универсальный набор (13 шт.)	Диаметр: 16 / 19 / 25 / 32 / 38 / 44 / 48 / 51 / 64 мм Маленький быстросъемный держатель Большой быстросъемный держатель Центрирующие сверла (2 шт.)	13
DT83002-QZ	Набор пильных коронок для электрика (11 шт.)	Диаметр: 22 / 29 / 35 / 38 / 44 / 51 / 64 мм Маленький быстросъемный держатель Большой быстросъемный держатель Центрирующие сверла (2 шт.)	11
DT83003-QZ	Набор пильных коронок для электрика (11 шт.)	Диаметр: 16 / 20 / 25 / 32 / 40 / 51 / 64 мм Маленький быстросъемный держатель Большой быстросъемный держатель Центрирующие сверла (2 шт.)	11
DT83004-QZ	Набор пильных коронок для электрика (11 шт.)	Диаметр: 20 / 25 / 32 / 35 / 44 / 51 / 64 мм Маленький быстросъемный держатель Большой быстросъемный держатель Центрирующие сверла (2 шт.)	11



## НАБОРЫ НАСАДОК ДЛЯ ШУРУПОВЕРТОВ/ГАЙКОВЕРТОВ



### НАСАДКИ EXTREME® FLEXTORQ 25 ММ — НЕБОЛЬШИЕ НАБОРЫ В КЕЙСАХ БЕЗ ЛОЖЕМЕНТА

Артикул №	Описание	Длина насадки, мм	Состав	Количество в упаковке
DT70555T-QZ	PH2	25 мм	PH2 x25	25
DT70556T-QZ	PZ2	25 мм	PZ2 x25	25
DT70557T-QZ	T20	25 мм	T20 x25	25
DT70558T-QZ	T25	25 мм	T25 x25	25
DT70618T-QZ	PZ2	25 мм	PZ2 x15	16
DT70621T-QZ	PZ2	25 мм	Короткий магнитный держатель с направляющей PZ2 x25	25
DT70522T-QZ	PZ2, T15, T20, T25	25 мм	Короткий магнитный держатель с направляющей PZ2 x6, T15 x3, T20 x3, T25 x3	16
DT70564T-QZ	PZ2	25 мм	Короткий магнитный держатель с направляющей PZ2 x25	26
DT70577T-QZ	PH2, PZ2, T10, T15, T20, T25	25 мм	Короткий магнитный держатель с направляющей PH2 x3, PZ2 x3, T10 x2, T15, T20 x3, T25 x3	16
DT70586T-QZ	PH2	25 мм	Короткий магнитный держатель с направляющей PH2 x25	25

### НАСАДКИ HIGH PERFORMANCE — НЕБОЛЬШИЕ НАБОРЫ В КЕЙСАХ БЕЗ ЛОЖЕМЕНТА

Артикул №	Описание	Длина насадки, мм	Состав	Количество в упаковке
DP42-QZ	T20	25 мм	T20 x25	25
DP43-QZ	T25	25 мм	T25 x25	25
DP44-QZ	T30	25 мм	T30 x25	25
DP73-QZ	PZ2	50 мм	PZ2 x15	15
DT71521-QZ	PZ2	25 мм	PZ2 x25	25
DT71522-QZ	PH2	25 мм	PH2 x25	25
DT71706-QZ	PZ2	25 мм	PZ2 x25	25
DT71910-QZ	PH2	25 мм	Держатель насадок PH2 x25	26
DT71911-QZ	SQ2	25 мм	Короткий магнитный держатель с направляющей SQ2 x25	26
DT71560-QZ	PZ2	25 мм	Короткий магнитный держатель с направляющей PZ2 x25	26
DT71511-QZ	PH2, PZ2, PZ3, T20, T25	25 мм	Короткий магнитный держатель с направляющей PH2 x2, PZ2 x6, PZ3 x3, T20 x2, T25 x2	16
DT71573-QZ	PH2, PZ2, PZ3, T20, T25	25 мм	Короткий магнитный держатель с направляющей PH2 x2, PZ2 x2, PZ3, T20 x6, T25 x4	16

### НАСАДКИ 25 ММ ДЛЯ ГИПСОКАРТОНА — НЕБОЛЬШИЕ НАБОРЫ В КЕЙСАХ БЕЗ ЛОЖЕМЕНТА

Артикул №	Описание	Длина насадки, мм	Состав	Количество в упаковке
DT7300-QZ	PR2	25 мм	PR2 x25	25

## НАБОРЫ НАСАДОК ДЛЯ ШУРУПОВЕРТОВ/ГАЙКОВЕРТОВ (ПРОДОЛЖЕНИЕ)



### EXTREME® IMPACT TORSION — НАСАДКИ 25 ММ В ТОНКИХ КАРМАННЫХ ЧЕХЛАХ

Артикул №	Описание	Длина насадки, мм	Состав	Количество в упаковке
DT70512T-QZ	Набор (14 шт.)	25 мм	25 мм: PH1, PH2, PH3, PZ1, PZ2x3, PZ3, SL6, T20, T25, T30, 2 магнитных держателя с направляющими (короткий и длинный)	
DT70574T-QZ	Набор (14 шт.)	25 мм	25 мм: PH1, PH2, T10, T15, T20x2, T25x2, T30, PZ1, PZ2, 2 магнитных держателя с направляющими (короткий и длинный)	



### HIGH PERFORMANCE — НАСАДКИ 25 ММ В ТОНКИХ КАРМАННЫХ ЧЕХЛАХ

Артикул №	Описание	Длина насадки, мм	Состав	Количество в упаковке
DT7915-QZ	Набор (11 шт.)	25 мм	PZ1, PZ2, PZ3, PH1, PH2, PH3, SL4.5, SL5.5, SL6.5, SL8, Магнитный держатель насадок	11
DT7916-QZ	Набор (11 шт.)	25 мм	PZ1, PZ2, PZ3, PH1, PH2, PH3, T10, T15, T20, T25, Магнитный держатель насадок	11
DT7917-QZ	Набор (11 шт.)	25 мм	T7, T8, T9, T10, T15, T20, T25, T27, T30, T40, Магнитный держатель насадок	11
DT71570-QZ	Набор (14 шт.)	25 мм	25 мм: PH1, PH2 x2, PZ2, T10, T15 x2, T20 x2, T25 x2, T30, 2 магнитных держателя с направляющими (короткий и длинный)	14
DT71502-QZ	Набор (14 шт.)	25 мм	25 мм: PH1, PH2, PH3, PZ2 x3, PZ3, SL6, T15, T20, T25, T30, 2 магнитных держателя с направляющими (короткий и длинный)	14
DT71908-QZ	Набор (14 шт.)	25 мм	25 мм: PH2 x4, SQ2 x4, T15, T20, T25, SL6, 2 магнитных держателя с направляющими (короткий и длинный)	14
DT71905-QZ	Набор (14 шт.)	25 мм	25 мм: PH2 x4, SQ2 x4, T15, T20, T25, SL6, 2 магнитных держателя с направляющими (короткий и длинный)	14



## НАБОРЫ НАСАДОК И ТОРЦЕВЫХ ГОЛОВЕК ДЛЯ ШУРУПОВЕРТОВ/ГАЙКОВЕРТОВ



### EXTREME® IMPACT TORSION 25 ММ

Артикул №	Описание	Длина насадки, мм	Состав	Количество в упаковке
DT70523T-QZ	Набор (32 шт.)	25 мм	PH1, PH2 (3 шт.), PH3, PZ1 (2 шт.), PZ2 (5 шт.), PZ3 (3 шт.), T10 (2 шт.), T15 (2 шт.), T20 (2 шт.), T25 (2 шт.), T27, T30, T40, SL6 (2 шт.), SL8, PR2 (2 шт.), магнитный держатель насадок	32
DT70523TM-QZ	Набор (32 шт.)	25 мм	PH1, PH2 (3 шт.), PH3, PZ1 (2 шт.), PZ2 (5 шт.), PZ3 (3 шт.), T10 (2 шт.), T15 (2 шт.), T20 (2 шт.), T25 (2 шт.), T27, T30, T40, SL6 (2 шт.), SL8, PR2 (2 шт.), магнитный держатель насадок	32
DT70560T-QZ	Набор (32 шт.)	25 мм	PH1, PH2 (5 шт.), PH3 (2 шт.), PZ1, PZ2 (10 шт.), PZ3 (3 шт.), T15, T20, T25 (2 шт.), T27, T30 (3 шт.), адаптер, магнитный держатель насадок	32



## НАБОРЫ НАСАДОК И ТОРЦЕВЫХ ГОЛОВЕК ДЛЯ ШУРУПОВЕРТОВ/ГАЙКОВЕРТОВ



### HIGH PERFORMANCE 25 ММ

Артикул №	Описание	Длина насадки, мм	Состав	Количество в упаковке
DT7969-QZ	Набор (32 шт.)	25 мм	PH1, PH2 (2 шт.), PH3, PZ1, PZ2 (2 шт.), PZ3, SL3, SL4, SL5, SL6.5, H3, H4, H5, H6, T10, T15, T20, T25, T27, T30, T40, T10H, T15H, T20H, T25H, T27H, T30H, T40H, адаптер шестигранник — 1/4", магнитный держатель насадок	32
DT7969M-QZ	Набор (32 шт.)	25 мм	PH1, PH2 (2 шт.), PH3, PZ1, PZ2 (2 шт.), PZ3, SL3, SL4, SL5, SL6.5, H3, H4, H5, H6, T10, T15, T20, T25, T27, T30, T40, T10H, T15H, T20H, T25H, T27H, T30H, T40H, адаптер шестигранник — 1/4", магнитный держатель насадок	32
DT71562-QZ	Набор (32 шт.)	25 мм	PZ1 (2 шт.), PZ2 (6 шт.), PZ3 (3 шт.), PH1, PH2 (6 шт.), PH3 (2 шт.), SL3, SL4, SL5, SL6, T15, T20, T25, T27, T30, T40, адаптер шестигранник — 1/4", магнитный держатель насадок	32
DT7944-QZ	Набор (31 шт.)	25 мм	PZ1 (2 шт.), PZ2 (3 шт.), PZ3, PH1 (2 шт.), PH2 (2 шт.), PH3, SL4.5, SL5.5, SL6.5, T10 (2 шт.), T15 (2 шт.), T20 (2 шт.), T25 (2 шт.), T30 (2 шт.), T40 (2 шт.), Hex3, Hex4 (2 шт.), Hex5, Быстросменный магнитный держатель	31
DT7944M-QZ	Набор (31 шт.)	25 мм	PZ1 (2 шт.), PZ2 (3 шт.), PZ3, PH1 (2 шт.), PH2 (2 шт.), PH3, SL4.5, SL5.5, SL6.5, T10 (2 шт.), T15 (2 шт.), T20 (2 шт.), T25 (2 шт.), T30 (2 шт.), T40 (2 шт.), Hex3, Hex4 (2 шт.), Hex5, Быстросменный магнитный держатель	31



### HIGH PERFORMANCE 25 ММ

Артикул №	Описание	Длина насадки, мм	Состав	Количество в упаковке
DT71516-QZ	Набор (24 шт.)	25 мм	Торцевые головки: 6 / 7 / 8 / 10 / 11 / 13 мм Храповик 25 мм: PZ1, PZ2, PZ3, PH1, PH2, PH3, T10, T15, T20, T25, T30, T40, Hex 4, Hex 5, Hex 6, адаптер, магнитный держатель насадок	24
DT71516M-QZ	Набор (24 шт.)	25 мм	Торцевые головки: 6 / 7 / 8 / 10 / 11 / 13 мм Храповик 25 мм: PZ1, PZ2, PZ3, PH1, PH2, PH3, T10, T15, T20, T25, T30, T40, Hex 4, Hex 5, Hex 6, адаптер, магнитный держатель насадок	24



## НАБОРЫ СВЕРЛ И НАСАДОК



### HIGH PERFORMANCE

Артикул №	Описание	Длина насадки, мм	Состав	Количество в упаковке
DT71565-QZ	Набор сверл и насадок (36 шт.) Двухсторонний чехол	25 мм 50 мм	25 мм: PZ0, PZ1, PZ2, PZ3, PH1, PH2, PH3, SL4, SL6. 50 мм: PH0 x2, PH1 x2, PH2, PH3, PZ1 x2, PZ2 x2, PZ3, T10, T15, T20, SL4, SL6 x2, SL7.2 Сверло по бетону: 6 мм Сверла по металлу HSS-R TIN: 2 / 2.5 / 3 / 3.5 / 4 / 4.5 / 5 мм Держатель насадок	36
DT71567-QZ	Набор сверл и насадок (16 шт.)	25 мм	Сверла по бетону: 5 / 6 / 8 мм Титановые сверла по металлу: 2 / 3 / 4 / 5 / 6 мм Насадки 25 мм: PZ1 (2 шт.), PZ2 (3 шт.), PZ3 (2 шт.) Держатель насадок	16



## НАБОРЫ ДЕРЖАТЕЛЕЙ И НАСАДОК



### EXTREME® IMPACT TORSION

Артикул №	Описание	Длина насадки, мм	Состав	Количество в упаковке
DT70518T-QZ	Набор с шарнирным держателем насадок (10 шт.)	25 мм	25 мм: PH2 x2, PZ2 x2, PZ3 x2, T15, T30, SL6 Шарнирный держатель насадок	10
DT70578T-QZ	Набор с шарнирным держателем насадок (10 шт.)	25 мм	25 мм: PH2 x2, PZ2, T10, T15, T20 x2, T25, T30 Шарнирный держатель насадок	10
DT70563T-QZ	Набор с магнитным держателем насадок 10X (4 шт.)	25 мм	Магнитный держатель насадок 10X со съемной втулкой 25 мм: PZ2, PH2, T20.	4

### HIGH PERFORMANCE

Артикул №	Описание	Длина насадки, мм	Состав	Количество в упаковке
DT71514-QZ	Набор с держателем Compact Rapid Load (6 шт.)	25 мм	25 мм: PZ2, PZ3, T25 50 мм: PZ2, T20 Держатель насадок Compact rapid load	6



## СИСТЕМА FLIP 'N' DRIVE QUICK CHANGE



### НАБОР БЫСТРОСМЕННЫХ ПРИНАДЛЕЖНОСТЕЙ

Артикул №	Описание	Длина насадки, мм	Состав	Количество в упаковке
DT7612-XJ	Набор Flip & Drive с зенкерами (10 шт.)	25 мм	Зенкер Пилотные сверла с зенкерами № 6, 8, 10, 12 25 мм: PZ2 x2, PH2 x2 Торцевой ключ	10

## ДЕРЖАТЕЛИ



### УГЛОВОЙ ДЕРЖАТЕЛЬ EXTREME90°

Артикул №	Описание	Длина насадки, мм	Состав	Количество в упаковке
DT71517T-QZ	Набор с угловым держателем (10 шт.)	25 мм	Угловой держатель для ударных шурупвертов 25 мм: PZ2 x3, PH2 x2, T10, T15, T20, T25	10
DT70619T-QZ	Набор с угловым держателем (10 шт.)	25 мм	Угловой держатель для ударных шурупвертов 25 мм: PZ2 x3, PH2 x2, T10, T15, T20, T25	10



### ГИБКИЙ УГЛОВОЙ ДЕРЖАТЕЛЬ НАСАДОК ДЛЯ УДАРНЫХ ШУРУПВЕРТОВ

Артикул №	Описание	Длина насадки, мм	Состав	Количество в упаковке
DT70621-QZ	Гибкий угловой держатель насадок для ударных шурупвертов	304 мм	Гибкий угловой держатель насадок для ударных шурупвертов PH2 25 мм	1

## НОЖНИЦЫ ИМПАКТ ДЛЯ ШУРУПВЕРТА



### ОСОБЕННОСТИ

- Легко режут металл толщиной до 1,3 мм
- Скорость прямого и фигурного реза выше по сравнению с обычными ручными ножницами по металлу
- Общая длина реза листового металла 500 м, головка вращается на 360°

### ПРИМЕНЕНИЕ

Для резки листового металла (сталь, нержавеющая сталь, титан, цинк), высокоточной резки, надрезов, кожных из листового металла и спиральных труб.

### ШТУЧНАЯ УПАКОВКА

Артикул №	Описание
DT70620-QZ	Ножницы 18га для ударных шурупвертов



## БОКСЫ MAGBOX



### EXTREME® IMPACT TORSION

Артикул №	Описание	Длина насадки, мм	Состав	Количество в упаковке
DT7919T-QZ	Набор (15 шт.) в магнитном боксе	25 мм 50 мм	25 мм: PH1, PH2, PH3, PZ1, PZ2x2, PZ3, T20, T25 50 мм: PH2, PH3 Торцевые головки: 7 / 8 / 10 мм Магнитный держатель насадок	15
DT7965T-QZ	Набор (20 шт.) в магнитном боксе	25 мм 50 мм	25 мм: PH1, PH2, PH3, PZ1, PZ2x2, PZ3, T20, T25 50 мм: PH3 Сверла по металлу EXTREME® с шестигранным хвостовиком: 3 / 4 мм Торцевые головки: 7 / 8 / 10 мм Магнитный держатель насадок	20
DT7967T-QZ	Набор (15 шт.) в магнитном боксе — Torx	25 мм 50 мм	25 мм: T10, T15, T20 x3, T25 x3, T30 50 мм: T20, T25. Торцевые головки: 7 / 8 / 10 мм. Магнитный держатель насадок	15

### HIGH PERFORMANCE

Артикул №	Описание	Длина насадки, мм	Состав	Количество в упаковке
DT7918-QZ	Набор (15 шт.) в магнитном боксе	25 мм 50 мм	25 мм: PH1, PH2, PH3, PZ1, PZ2 x2, PZ3, T20, T25. 50 мм: PH2, PZ1. Торцевые головки: 7 / 8 / 10 мм. Магнитный держатель насадок	15



## EXTREME® FLEXTORQ В КОМПАКТНОМ ЧЕХЛЕ TOUGHCASE™ FLEX TORQ TOUGH CASE™ T STAK™



Артикул №	Описание							Состав		
<b>DT70730T-QZ</b>	Набор насадок для шуруповерта FLEXTORQ (25 шт.)							Короткий магнитный держатель с направляющей и торсионной зоной, Очищаемая магнитная торцевая головка 8 мм		
	PH2	PZ2	PZ3	SL6	T20	T25	T30			
25 мм		7	1	1	2	2	2			
57 мм	2	2	1							
85 мм	1	1			1					

Артикул №	Описание							Состав		
<b>DT70731T-QZ</b>	Набор насадок для шуруповерта FLEXTORQ (37 шт.)							Короткий магнитный держатель с направляющей и торсионной зоной, Алюминиевая магнитная втулка		
	PH1	PH2	PH3	PZ1	PZ2	PZ3	SL4-6	T20	T25	T25 Security
25 мм	1	3	1	2	8	3	1	1	1	1
57 мм		2		1	5	1		1	1	
85 мм		1			1					

Артикул №	Описание							Состав				
<b>DT70732T-QZ</b>	Набор насадок для шуруповерта FLEXTORQ Tx (37 шт.)							Короткий магнитный держатель с направляющей и торсионной зоной, Алюминиевая магнитная втулка				
	PH1	PH2	PZ1	PZ2	T10	T15	T20	T25	T27	T30	T20 Security	T25 Security
25 мм	1	1	1	1	2	3	5	4	1	1	1	1
57 мм		1		1	1	2	3	3				
85 мм							1	1				

Артикул №	Описание							Состав				
<b>DT70733T-QZ</b>	Набор FLEXTORQ (38 шт.) + защитные очки							Держатель насадок, адаптер шестигранник 1/4" — квадрат 1/4", шестигранник 1/4" — квадрат 3/8", очищаемая торцевая головка 8 мм, темные защитные очки				
	PH2	PH3	PZ2	PZ3	T10	T15	T20	T25	T30	T40		
25 мм	1	1	1	1	3	4	8	6	2	1		
57 мм	1		1			1	1	1				
85 мм							1					

Артикул №	Описание							Состав				
<b>DT70734T-QZ</b>	Набор насадок для шуруповерта FLEXTORQ (29 шт.)							Алюминиевая магнитная втулка				
	PH2	PZ2	PZ3	T10	T15	T20	T25	T27	T30	T20 Security	T25 Security	
25 мм				1	1	1	1		1	1	1	
57 мм	1	1	1	2	3	7	5		1			
85 мм												

Артикул №	Описание							Состав				
<b>DT70735T-QZ</b>	Набор сверл и насадок FLEXTORQ (25 шт.)							Торцевые головки 8 и 10 мм, магнитный держатель насадок				
	PH1	PH2	PH3	PZ2	T10	T15	T20	T25	T30			
25 мм	1	1	1	1	1	1	5	3	1			
57 мм		1					1					

Сверла по металлу	3 мм	4 мм	5 мм	6 мм	8 мм
Шестигранный хвостовик	1	1	1	1	1

Артикул №	Описание							Состав				
<b>DT70736TM-QZ</b>	Набор FLEXTORQ (32 шт.) + кружка							Очищаемая торцевая головка 8 мм, держатель насадок Compact rapid load				
	PH2	PZ1	PZ2	PZ3	SL6	T15	T20	T25	T30			
25 мм	1	2	8	2	1	1	2	3	2			
57 мм	1		2					1				
85 мм	1		2				1					

Артикул №	Описание							Состав				
<b>DT70737T-QZ</b>	Набор насадок для шуруповерта FLEXTORQ (31 шт.)							Набор насадок для шуруповерта FLEXTORQ (31 шт.)				
	PH1	PH2	PH3	PZ1	PZ2	PZ3	T20	T25				
25 мм	1	3	1	1	6	1	1	1				
57 мм	1	3		1	6	2	1	1				

Артикул №	Описание							Состав				
<b>DT70738T-QZ</b>	Набор насадок для шуруповерта FLEXTORQ (31 шт.)							Магнитный держатель насадок с торсионной зоной				
	PH2	PZ2	T10	T15	T20	T25	T30	T20 Security	T25 Security			
25 мм	1	1	1	1	4	3	1	1	1			
57 мм	1	1	2	2	6	4						

Продолжение на следующей странице

## EXTREME® FLEXTORQ В КОМПАКТНОМ ЧЕХЛЕ TOUGHCASE™ FLEX TORQ TOUGH CASE™ T STAK™



Артикул №	Описание							Состав		
<b>DT70739T-QZ</b>	Набор насадок для шуруповерта FLEXTORQ (31 шт.)							Магнитный держатель насадок с торсионной зоной		
	PH1	PH2	PH3	PZ1	PZ2	PZ3	T20	T25	T30	
25 мм		2	1	1	7	1	1	1		
57 мм	1	3		1	7	1	1	1	1	

Артикул №	Описание							Состав				
<b>DT70740T-QZ</b>	Набор FLEXTORQ (38 шт.) + защитные очки							Короткий магнитный держатель с направляющей и торсионной зоной, адаптер шестигранник 1/4" — квадрат 1/4", шестигранник 1/4" — квадрат 3/8", очищаемая торцевая головка 8 мм, темные защитные очки				
	PH2	PH3	PZ1	PZ2	PZ3	SL6	SL6-8	T10	T15	T20	T25	T30
25 мм	3	2	1	11	3	1	1	1	1	1	1	2
57 мм	1			3	1							
85 мм				1								

Артикул №	Описание							Состав			
<b>DT70741T-QZ</b>	Набор сверл и насадок FLEXTORQ (32 шт.)							Магнитный держатель насадок с торсионной зоной, очищаемая магнитная торцевая головка 8 мм			
	PH2	PH3	PZ1	PZ2	PZ3	SL6	T15	T20	T25	T30	
25 мм	1	1	1	8	3	1	1	2	2	2	
57 мм				2	1						
85 мм	1			1							

Сверла по металлу	5 мм	6 мм	8 мм
Шестигранный хвостовик	1	1	1

Артикул №	Описание							Состав				
<b>DT70742T-QZ</b>	Набор насадок для шуруповерта FLEXTORQ (33 шт.)							Торцевые головки 8 и 10 мм, короткий магнитный держатель с направляющей и торсионной зоной				
	PH1	PH2	PH3	PZ1	PZ2	PZ3	T10	T15	T20	T25	T30	
25 мм	1	5	1	2	8	2	2	1	3	2	1	
57 мм		1			1							

Артикул №	Описание							Состав				
<b>DT70743T-QZ</b>	Набор насадок для шуруповерта FLEXTORQ (32 шт.)							Очищаемая торцевая головка 8 мм, магнитный держатель насадок с торсионной зоной				
	PH2	PZ1	PZ2	PZ3	SL6	T15	T20	T25	T30			
25 мм	2	1	7	2	1	2	2	3	2			
57 мм	1		1	1			1		1			
85 мм	1		1						1			

Артикул №	Описание							Состав				
<b>DT70744T-QZ</b>	Набор насадок для шуруповерта FLEXTORQ (25 шт.)							Короткий магнитный держатель с направляющей и торсионной зоной, очищаемая магнитная торцевая головка 8 мм				
	PH2	PZ2	PZ3	T10	T15	T20	T25	T30				
25 мм	2	2	1	1	1	2	5	2				
57 мм	1	1			1		2	1				
85 мм							1	1				

Артикул №	Описание							Состав				
<b>DT70745T-QZ</b>	Набор насадок для шуруповерта FLEXTORQ Tx (31 шт.)							Магнитный держатель насадок с торсионной зоной				
	PH2	PZ2	T10	T15	T20	T25	T30	T20 Security	T25 Security			
25 мм	1	1	1	2	4	2	1	1	1			
57 мм	1	1	2	3	5	4						

Артикул №	Описание							Состав			
<b>DT70746T-QZ</b>	Набор насадок для шуруповерта FLEXTORQ (34 шт.)							Алюминиевая магнитная втулка			
	PH1	PH2	PH3	PZ1	PZ2	PZ3	T20	T25			
25 мм	1	2	1	1	5	2	1	1			
57 мм	1	2		1	10	2	2	1			

Артикул №	Описание							Состав			
<b>DT70747T-QZ</b>	Набор насадок для шуруповерта FLEXTORQ (32 шт.)							Магнитный держатель насадок с торсионной зоной, очищаемая магнитная торцевая головка 10 мм			
	PH2	PZ1	PZ2	PZ3	T10	T15	T20	T25	T30		
25 мм	1	1	2	1		2	8	5	2		
57 мм	1		1		1		2	1	1		
85 мм							1				

Продолжение на следующей странице

## EXTREME® FLEXTORQ В КОМПАКТНОМ ЧЕХЛЕ TOUGHCASE™ FLEXTORQ TOUGH CASE CONNECTABLE CASES T STAK™



Артикул №	Описание		Состав							
<b>DT70748T-QZ</b>	Набор сверл и насадок FLEXTORQ (24 шт.)		Короткий магнитный держатель с направляющей и торсионной зоной							
	RH1	RH2	RH3	PZ1	PZ2	PZ3	T20	T25	T30	
25 мм	1	2	1	1	4	1	2	1	1	
Сверла по металлу	3 мм	3,2 мм	3,5 мм	4 мм	5 мм	5,5 мм	6 мм	7 мм	8 мм	10 мм
Шестигранный хвостовик	1	1	1	1	1	1	1	1	1	1

Артикул №	Описание		Состав				
<b>DT70749T-QZ</b>	Набор сверл и насадок FLEXTORQ (25 шт.)		Короткий магнитный держатель с направляющей и торсионной зоной				
	RH1	RH2	RH3	PZ1	PZ2	PZ3	T20
25 мм	1	5	1	1	6	1	
57 мм		1			2		1
Сверла по металлу	3 мм	4 мм	5 мм	6 мм	8 мм		
Шестигранный хвостовик	1	1	1	1	1		

## HIGH PERFORMANCE — СМЕШАННЫЕ НАСАДКИ ДЛЯ ШУРУПОВЕРТОВ/ГАЙКОВЕРТОВ TOUGH CASE CONNECTABLE CASES T STAK™



### НАБОРЫ В КОМПАКТНОМ ЧЕХЛЕ TOUGHCASE™

Артикул №	Описание		Состав						
<b>DT70700-QZ</b>	Набор насадок для шуруповерта (40 шт.) + перчатки		Торцевые головки 8 и 10 мм, короткий магнитный держатель с направляющей						
	RH1	RH2	RH3	PZ2	PZ3	T10	T15	T25	T30
25 мм	1	2	2	6	4	1	2	2	1
50 мм	1	2		3	1		1	3	2
85 мм		1		1					

Артикул №	Описание		Состав							
<b>DT70702-QZ</b>	Набор насадок для шуруповерта (40 шт.)		Торцевые головки 8 и 10 мм, короткий магнитный держатель с направляющей							
	RH1	RH2	RH3	PZ2	PZ3	T10	T15	T20	T25	T30
25 мм	1	2	2	6	3	1	2		2	2
50 мм	1	2		4	1		1	1	2	2
85 мм		1		1						

Артикул №	Описание		Состав													
<b>DT70703-QZ</b>	Набор насадок для шуруповерта (47 шт.) + защитные очки		Держатель насадок, темные защитные очки													
	RH1	RH2	RH3	PZ1	PZ2	PZ3	T20	T25	T30	SL6	T10 Security	T15 Security	T20 Security	T25 Security	T30 Security	T40 Security
25 мм	1	5	2	3	14	5	1	2	2	1	1	1	1	1	1	1
50 мм		1		1	1			1								

Артикул №	Описание		Состав												
<b>DT70704-QZ</b>	Набор насадок для шуруповерта (47 шт.) + защитные очки Tx		Адаптер шестигранный 1/4" — квадрат 1/4", шестигранный 1/4" — квадрат 3/8", держатель насадок, темные защитные очки												
	RH1	RH2	PZ1	PZ2	T10	T15	T20	T25	T30	T40	T10 Security	T15 Security	T20 Security	T25 Security	T30 Security
25 мм	1	1	1	1	4	4	6	8	3	3	1	1	2	2	2
50 мм			1				1	1	1						

Артикул №	Описание		Состав									
<b>DT70705-QZ</b>	Набор насадок для шуруповерта (40 шт.) Tx		Торцевые головки 8 и 10 мм, короткий магнитный держатель с направляющей									
	RH1	RH2	RH3	PZ1	PZ2	PZ3	T10	T15	T20	T25	T30	SL6
25 мм	1	2	1	2	2	2	2	2	3	3	2	1
50 мм	1	2		1	2		1	1	3	3	2	



## HIGH PERFORMANCE — СМЕШАННЫЕ НАСАДКИ ДЛЯ ШУРУПОВЕРТОВ/ГАЙКОВЕРТОВ TOUGH CASE CONNECTABLE CASES T STAK™



### НАБОРЫ В КОМПАКТНОМ ЧЕХЛЕ TOUGHCASE™

Артикул №	Описание		Состав					
<b>DT70706M-QZ</b>	Набор сверл и насадок (25 шт.) + кружка		Торцевая головка 10 мм, короткий магнитный держатель с направляющей, кружка-термос					
	RH2	PZ2	PZ3	T10	T15	T20	T25	T30
25 мм	2	5	2	1	1	1	2	1
50 мм	1	1	1				1	
Сверла по металлу	3 мм	4 мм	5 мм	6 мм				
Шестигранный хвостовик	1	1	1	1				

Артикул №	Описание		Состав					
<b>DT70707-QZ</b>	Набор сверл и насадок (25 шт.) + кружка		Торцевая головка 10 мм, короткий магнитный держатель с направляющей, кружка-термос					
	RH2	PZ2	PZ3	T10	T15	T20	T25	T30
25 мм	2	5	2	1	1	1	2	1
50 мм	1	1	1				1	
Сверла по металлу	3 мм	4 мм	5 мм	6 мм				
Шестигранный хвостовик	1	1	1	1				

Артикул №	Описание		Состав					
<b>DT70708-QZ</b>	Набор сверл и насадок (25 шт.)		Держатель насадок Compact rapid load, короткий магнитный держатель с направляющей					
	RH2	PZ2	PZ3	T10	T15	T20	T25	T30
25 мм	2	5	2	1	1	1	2	1
50 мм	1	1	1				1	1
Сверла по металлу	3 мм	4 мм	5 мм	6 мм				
Шестигранный хвостовик	1	1	1	1				

Артикул №	Описание		Состав											
<b>DT70709-QZ</b>	Набор насадок для шуруповерта (33 шт.)		Короткий магнитный держатель с направляющей, магнитный держатель											
	RH1	RH2	RH3	PZ1	PZ2	PZ3	T10	T15	T20	T25	T30	T40	SL5.5	SL8
25 мм	1	4	1	1	6	3	1	1	1	4	2	1	1	1
50 мм		1			1					1				

Артикул №	Описание		Состав															
<b>DT70710-QZ</b>	Набор сверл по металлу Extreme 2 (13 шт.)		Держатель насадок, темные защитные очки															
Сверла по металлу	1,5 мм	2 мм	2,5 мм	3 мм	3,2 мм	3,5 мм	4 мм	4,5 мм	5 мм	5,5 мм	6 мм	6,5 мм	7 мм					
Extreme 2 по металлу	1	1	1	1	1	1	1	1	1	1	1	1	1					

Артикул №	Описание		Состав			
<b>DT70711-QZ</b>	Набор насадок и сверл по металлу Extreme 2 (19 шт.)		Короткий магнитный держатель с направляющей, магнитный держатель насадок			
	RH2			PZ2		PZ3
25 мм	3			4		1
50 мм	1			2		
Сверла по металлу	2 мм	3 мм	4 мм	5 мм	6 мм	8 мм
Extreme 2 по металлу	1	1	1	1	1	1

Артикул №	Описание		Состав			
<b>DT70712-QZ</b>	Набор насадок и сверл по бетону Extreme (19 шт.)		Короткий магнитный держатель с направляющей, магнитный держатель насадок			
	RH2			PZ2		T25
25 мм	3			4		1
50 мм	1			1		1
Сверла по бетону	4 мм	5 мм	5,5 мм	6 мм	7 мм	8 мм
Сверла по бетону Extreme	1	1	1	1	1	1

Артикул №	Описание		Состав				
<b>DT70713-QZ</b>	Набор сверл и насадок (67 шт.) (ANZ)		Короткий магнитный держатель с направляющей, карманный чехол, 2 небольших кейса без ложементов				
	RH2	SQ2	SL6	H5	T15	T20	T25
25 мм	24	22	2	2	2	2	2
50 мм	2	1					1
Сверла по металлу	4,5 мм	5 мм	5,5 мм	6 мм	6,5 мм	7 мм	
Сверла по металлу HSS-G	1	1	1	1	1	1	

## HIGH PERFORMANCE — СМЕШАННЫЕ НАСАДКИ ДЛЯ ШУРУПОВЕРТОВ/ГАЙКОВЕРТОВ



### НАБОРЫ В КОМПАКТНОМ ЧЕХЛЕ TOUGHCASE™

Артикул №	Описание						Состав						
<b>DT70714-QZ</b>	Набор насадок для шуруповерта (40 шт.) (ANZ)						Торцевая головка 3/8", торцевая головка 5/16", короткий магнитный держатель с направляющей						
		PH1	PH2	PH3	SQ2	SL6	SL8	H4	H5	T10	T15	T20	T25
	25 мм	1	6	1	3	1	1	2	2	1	1	1	1
	50 мм		5		4				1	1		1	2
85 мм		1		1									

Артикул №	Описание				Состав			
<b>DT70715-QZ</b>	Набор насадок для шуруповерта (40 шт.) (ANZ)				Торцевая головка 3/8", торцевая головка 5/16", короткий магнитный держатель с направляющей			
		PH2	SQ2	SL6	H5	T15	T20	T25
	25 мм	6	6	1	3	1	2	2
	50 мм	6	6		1		1	2
85 мм								

Артикул №	Описание											
<b>DT50050-QZ</b>	Набор сверл Impact Titanium (10 шт.) Держатель насадок, темные защитные очки											
	Сверла по металлу Impact Titanium	3 мм	3,2 мм	3,5 мм	4 мм	4,5 мм	5 мм	6 мм	8 мм	10 мм	12 мм	
	1	1	1	1	1	1	1	1	1	1	1	



## НОВИНКА



### ТЕЛЕЖКА TSTAK

Обеспечивает надежную фиксацию небольших кейсов без ложементов и компактных чехлов Toughcase™. Может использоваться для перевозки, совместима с системой хранения TSTAK®, обеспечивает удобное хранение в мастерской и автомобиле.

DT70716-QZ

## СРЕДНИЕ СМЕШАННЫЕ НАБОРЫ



### HIGH PERFORMANCE В СРЕДНИХ ЧЕХЛАХ TOUGHCASE™

Артикул №	Описание	Длина насадки, мм	Состав	Количество в упаковке
<b>DT71501-QZ</b>	Набор насадок и сверл, включая PZ2 x25 в карманном чехле (56 шт.)	Насадки для шуруповертов/гайковертов	Сверла по металлу HSS-G: 3 / 4 / 5 / 6 / 8 / 10 / 12 мм	56
			Первые сверла по дереву: 14 / 20 мм	
			25 мм: PH1 x2, PH2 x2, SL6, SL8, PZ2 x25, PZ3 x2, T10 x3, T20 x3, T25 x2, T30 x2	
			Сверла по дереву	Адаптеры: шестигранник 1/4" — квадрат 1/4", шестигранник 1/4" — квадрат 3/8"
	Насадки для гайковертов	Торцевые головки: 8 / 10 мм		

Артикул №	Описание	Длина насадки, мм	Состав	Количество в упаковке
<b>DT7938B-QZ</b>	Набор сверл по металлу EXTREME® 2 (36 шт.)	Насадки для шуруповертов/гайковертов	Сверла EXTREME® 2 по металлу: 1 / 1,5 / 2 / 2,5 / 3 / 3,2 / 3,3 / 3,5 / 4 / 4,2 / 4,5 / 4,8 / 5 / 5,5 / 6 / 6,5 / 7 / 7,5 / 8 / 10 / 12 мм	67
			25 мм: PZ1, PZ2 x2, PZ3, PH1, PH2, PH3, T20, T25	
			Сверла по металлу	50 мм: PH2, PZ2 70 мм: T20, T25
				Магнитный держатель Короткий магнитный держатель с направляющей

Артикул №	Описание	Длина насадки, мм	Состав	Количество в упаковке
<b>DT7939-QZ</b>	Набор сверл и насадок SDS-plus® (39 шт.)	Насадки для шуруповертов/гайковертов	Буры SDS-plus® EXTREME®: 5 x 160 мм, 5,5 x 160 мм, 6 мм x 160 мм, 7 мм x 160 мм, 8 мм x 160 мм	39
			25 мм: PZ1 x2, PZ2 x2, PZ3, PH1, PH2 x2, PH3, T10, T15, T20, T25, T30, T40, SL4.5, SL5.5, SL6.5	
			Сверла по бетону	50 мм: PZ1 x2, PZ2 x2, PZ3, PH1 x2, PH2 x2, PH3
			Торцевые головки	70 мм: T20, T25, T30 Торцевые головки: 7 / 8 мм Магнитный держатель

## БОЛЬШИЕ СМЕШАННЫЕ НАБОРЫ



### БОЛЬШИЕ СМЕШАННЫЕ НАБОРЫ

Артикул №	Описание	Длина насадки, мм	Состав	Количество в упаковке
<b>DT71563-QZ</b>	Набор сверл и насадок (100 шт.)	Насадки для шуруповертов/гайковертов	Спиральные сверла: 3 (2 шт.) / 3,5 / 4 / 4,5 / 5 (2 шт.) / 5,5 / 6 / 6,5 / 7 / 7,5 / 8 мм	100
			Сверла по металлу: 1,5 / 2 / 2,5 / 3 (2 шт.) / 3,5 / 4 / 4,5 / 5 / 5,5 / 6 / 6,5 мм	
			Сверла по бетону: 6 / 7 / 8 мм	
			Сверла по металлу: 25 мм: PH1x2, PH2x2, PH3x2, PZ1, PZ2x28, PZ3 x2, SL4, SL5, SL7.2, T15, T20, T25, T30, T40, H4, H5, H6, H7	
Сверла по дереву	50 мм: PH1, PH2x2, PH3, PZ1, PZ2x2, PZ3, SL5, SL6, SL7.2			
Насадки для гайковертов	Торцевые головки: 5 / 6 / 8 / 10 / 11 / 12 / 13 мм Пильные коронки: 32 / 44 мм Держатель пильных коронок и центрирующее сверло Магнитный держатель насадок Зенкер			

Артикул №	Описание	Длина насадки, мм	Состав	Количество в упаковке
<b>DT71566-QZ</b>	Набор сверл и насадок (100 шт.)	Насадки для шуруповертов/гайковертов	Спиральные сверла: 3 / 4 / 5 / 6 / 8 мм	100
			Сверла по металлу: 1,5 / 2 / 2,5 / 3 (2 шт.) / 3,5 / 4 / 4,5 / 5 / 5,5 / 6 / 6,5 мм	
			Сверла по бетону: 5 / 5,5 / 6 / 7 / 8 / 10 / 12 мм	
			Сверла по металлу: 25 мм: PH1 x2, PH2 x2, PH3 x2, PZ1, PZ2 x33, PZ3, SL4, SL5, SL7.2, T15, T20, T25, T30, T40, H4, H5, H6, H7	
Сверла по дереву	Насадки для шуруповерта 50 мм: PH1, PH2 (2 шт.), PH3, PZ1, PZ2 (6 шт.), PZ3, SL5, SL6, SL7.2			
Насадки для гайковертов	Торцевые головки: 6 / 8 / 10 мм Пильные коронки: 32 / 44 мм Держатель пильных коронок и центрирующее сверло Магнитный держатель насадок Зенкер			

Артикул №	Описание	Длина насадки, мм	Состав	Количество в упаковке
<b>DT7981-QZ</b>	Набор сверл и насадок (98 шт.) — сумка-скрутка	Насадки для шуруповертов/гайковертов	Спиральные сверла: 3 / 3,2 / 3,5 / 4 / 4,5 / 4,8 / 5 / 5,5 / 6 / 6,5 / 7 / 7,5 / 8 мм	98
			Сверла по бетону: 3 / 5,5 / 6 / 7 / 8 / 10 мм	
			Сверла по металлу HSS-R TiN: 1,5 / 2 / 2,5 / 3 / 3,2 / 3,5 / 4 / 4,5 / 4,8 / 5 / 5,5 / 6 / 6,5 мм	
			Сверла по металлу: 25 мм: Ph0 (2 шт.), Ph1 (2 шт.), Ph2 (3 шт.), Ph3 (2 шт.), Pz0 (2 шт.), Pz1 (3 шт.), Pz2 (4 шт.), Pz3 (2 шт.), SL4, SL5 (2 шт.), SL6, SL7.2, S01, S02, S03, Hex3, Hex4 (2 шт.), Hex5 (2 шт.), Hex6, T10, T15, T20, T25, T27, T30	
Сверла по дереву	50 мм: Ph0, Ph1, Ph2, Ph3, Pz1, Pz2 x2, Pz3, T10, T15, T20, SL4, SL6, SL7.2			
Насадки для гайковертов	Торцевые головки: 5 / 6 / 7 / 8 / 9 / 10 / 11 / 12 / 13 мм Магнитный держатель насадок Зенкер			

## БОЛЬШИЕ СМЕШАННЫЕ КОМПЛЕКТЫ EXTREME®



### EXTREME® IMPACT TORSION — ДЛЯ РАЗМЕЩЕНИЯ В ЯЩИКЕ TSTAK IV

Артикул №	Описание	Длина насадки, мм	Состав	Количество в упаковке
<b>DT70620T-QZ</b>	Набор сверл и насадок (100 шт.) Может размещаться в ящике TSTAK IV	Насадки для шуруповертов/гайковертов	Сверла по бетону: 4 / 5 / 6 (2 шт.) / 7 / 8 (2 шт.) мм	100
			Сверла по металлу: 1,5 / 2 / 2,5 / 3 / 3,5 / 4 / 4,5 / 5 / 5,5 / 6 / 6,5 / 7 мм	
			25 мм: PZ1, PZ2 (30 шт.), PZ3, PH1 (2 шт.), PH2 (27 шт.), PH3, T15, T20 (2 шт.), T25, T30, SL4/6 (2 шт.), SL6/8 (2 шт.)	
			Сверла по металлу	Торцевые головки: 6 / 8 / 10 мм Сверла по дереву Очищаемая торцевая головка: 8 мм Насадки для гайковертов Пильные коронки: 32 / 38 / 44 / 54 мм Держатель пильных коронок и центрирующее сверло Шарнирный держатель насадок

### HIGH PERFORMANCE — ДЛЯ РАЗМЕЩЕНИЯ В ЯЩИКЕ TSTAK IV

Артикул №	Описание	Длина насадки, мм	Состав	Количество в упаковке
<b>DT71583-QZ</b>	Набор сверл и насадок (102 шт.) Может размещаться в ящике TSTAK IV	Насадки для шуруповертов/гайковертов	Сверла по бетону: 5,5 (2 шт.), 6 (2 шт.), 7 (2 шт.), 8 (2 шт.), 10 (2 шт.) мм	102
			Вороненные сверла по металлу HSS: 1,5 / 2 / 2,5 / 3 / 3,5 / 4 / 4,5 / 5 / 5,5 / 6 / 6,5 / 7 мм	
			Сверла по бетону: 25 мм: PZ1 x2, PZ2 x23, PZ3 x2, PH1 x2, PH2 x23, PH3, SL4, SL5, SL6, SL7.2, T10 x2, T15 x2, T20 x2, T25 x2, T27 x2, T30 x2	
			Сверла по дереву	Торцевые головки: 5 / 6 / 7 / 8 / 10 мм Насадки для гайковертов Пильные коронки: 32 / 38 / 44 / 54 мм Держатель пильных коронок и центрирующее сверло Магнитный держатель насадок

Артикул №	Описание	Длина насадки, мм	Состав	Количество в упаковке
<b>DT71569-QZ</b>	Набор сверл и насадок (100 шт.) Может размещаться в ящике TSTAK IV	Насадки для шуруповертов/гайковертов	Сверла по бетону: 4 / 5 / 5,5 / 6 (2 шт.) / 8 (2 шт.) / 10 мм.	100
			Вороненные сверла по металлу HSS: 1,5 / 2 / 2,5 / 3 / 3,5 / 4 / 4,5 / 5 / 5,5 / 6 / 6,5 / 7 мм.	
			Сверла по бетону: 25 мм: PZ1 x2, PZ2 x29, PZ3 x2, PH1 x2, PH2 x2, PH3, SL4, SL5, SL6, SL7.2, T10 x2, T15 x2, T20 x2, T25 x2, T27 x2, T30 x2. 50 мм: PZ2 x15	
			Сверла по металлу	Торцевые головки: 5 / 6 / 7 / 8 / 10 мм Насадки для гайковертов Пильные коронки: 32 / 38 / 44 / 54 мм Держатель пильных коронок и центрирующее сверло Магнитный держатель насадок

## НАБОРЫ ПОЛОТЕН ДЛЯ ЭЛЕКТРОЛОБЗИКОВ



### ПОЛОТНА ДЛЯ ЭЛЕКТРОЛОБЗИКОВ

Артикул №	Описание	Применение	Состав	Количество в упаковке
DT2290-QZ	Набор полотен по дереву (10 шт.)	Полотна по дереву	DT2050, DT2165 x2, DT2168, DT2166 x2, DT2075 x2, DT2177 x2 (Bosch equivalent T101B, T119B0, T101A0, T111C, T144D, T144DP)	10
DT2292-QZ	Набор полотен по металлу (10 шт.)	Полотна по металлу	DT2054, DT2160 x3, DT2161 x2, DT2163 x2, DT2172 x2 (Bosch equivalent T118A, T118G, T118E0F, T118B, T127D)	10
DT2294-QZ	Набор полотен по дереву/металлу (10 шт.)	Полотна по дереву/металлу	DT2050 x2, DT2160 x2, DT2163 x2, DT2165 x2, DT2177 x2 (Bosch equivalent T101B, T119B0, T127D, T111C, T118A)	10
DT2296-QZ	Набор полотен по дереву (10 шт.)	Полотна по дереву	DT2205 x2, DT2209 x2, DT2213 x2, DT2216, DT2217, DT2218, DT2220	10
DT2298-QZ	Набор полотен по дереву (14 шт.)	Полотна по дереву	DT2205 x3, DT2209 x3, DT2213 x3, DT2216 x2, DT2217, DT2218, DT2220	14

## НАБОРЫ ПОЛОТЕН ДЛЯ САБЕЛЬНЫХ ПИЛ

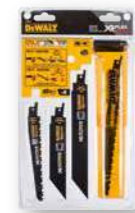

### EXTREME® RUNTIME — ОПТИМИЗИРОВАНЫ ДЛЯ ИСПОЛЬЗОВАНИЯ С ИНСТРУМЕНТАМИ FLEXVOLT

Артикул №	Описание	Применение	Состав	Количество в упаковке
DT99551-QZ	Набор XR Flexvolt (8 шт.) + чехол для хранения	Различное применение	DT99552-QZ (203 мм) DT99553-QZ x3 (152 мм) DT99554-QZ x3 (152 мм) DT99555-QZ (230 мм)	8
DT99550-QZ	Набор XR Flexvolt (13 шт.) + чехол для хранения	Различное применение	DT99552-QZ x2 (203 мм) DT99553-QZ x4 (152 мм) DT99554-QZ x5 (152 мм) DT99555-QZ x2 (230 мм)	13

### ИНСТРУМЕНТЫ EXTREME® 2X LIFE

Артикул №	Описание	Применение	Состав	Количество в упаковке
DT2440L-QZ	Набор (6 шт.) + storage case	Различное применение	DT2300L-QZ (152 мм) DT2307L-QZ (228 мм) DT2315L-QZ (100 мм) DT2301L-QZ (152 мм) DT2308L-QZ (228 мм) DT2407L-QZ (152 мм)	6
DT2443L-QZ	Набор (8 шт.) + storage case	Различное применение	DT2300L-QZ x3 (152 мм) DT2308L-QZ (228 мм) DT2407L-QZ x3 (152 мм) DT2408L-QZ (203 мм)	8
DT2441L-QZ	Набор (12 шт.) + storage case	Различное применение	DT2300L-QZ x2 (152 мм) DT2307L-QZ x2 (228 мм) DT2315L-QZ x2 (100 мм) DT2301L-QZ x2 (152 мм) DT2308L-QZ x2 (228 мм) DT2407L-QZ (152 мм) DT2408L-QZ (203 мм)	12

### СЕГМЕНТНЫЕ ПОЛОТНА ДЛЯ САБЕЛЬНЫХ ПИЛ

Артикул №	Описание	Применение	Состав	Количество в упаковке
DT2446-QZ	Набор сегментных полотен для сабельных пил (8 шт.) + чехол для хранения	Полотна по металлу	DT2416-QZ x2 (228 мм) DT2417-QZ x6 (152 мм)	8

### ВЫСОКАЯ ПРОИЗВОДИТЕЛЬНОСТЬ

Артикул №	Описание	Применение	Состав	Количество в упаковке
DT2442-QZ	Набор (8 шт.) + чехол для хранения	Различное применение	DT2301-QZ x2 (152 мм) DT2303-QZ x2 (152 мм) DT2349-QZ x2 (228 мм) DT2353-QZ x2 (203 мм)	8
DT2444-QZ	Набор (6 шт.) + чехол для хранения	Различное применение	DT2345-QZ x2 (152 мм) DT2349-QZ x2 (228 мм) DT2353-QZ x2 (203 мм)	6
DT2445-QZ	Набор (12 шт.) + чехол для хранения	Различное применение	DT2345-QZ x1 (152 мм) DT2349-QZ x3 (228 мм) DT2359-QZ x2 (152 мм) DT2353-QZ x3 (203 мм) DT2361-QZ x3 (152 мм)	12

## НАБОРЫ ТОРЦЕВЫХ ГОЛОВЕК



### EXTREME® IMPACT

Артикул №	Описание	Состав	Количество в упаковке
DT7506-QZ	Набор торцевых головок (17 шт.)	6 / 8 / 10 / 11 / 12 / 13 / 14 / 16 / 17 / 18 / 19 / 20 / 21 / 22 / 24 / 27 мм и адаптер 1/4" — 1/2"	17
DT7507-QZ	Набор торцевых головок (9 шт.)	10 / 13 / 15 / 17 / 19 / 22 / 24 / 27 мм и адаптер 1/4" — 1/2"	9
DT7512-QZ	Адаптер для ударных шуруповертов 1/4" — 1/2"	Адаптер для ударных шуруповертов 1/4" — 1/2"	1

## НАБОРЫ ФРЕЗ



### НАБОРЫ ФРЕЗ ПО ДЕРЕВУ С ХВОСТОВИКОМ 8 мм

Артикул №	Описание	Применение	Состав	Количество в упаковке
DT90016-QZ	Набор фрез (12 шт.)	8 мм	Цилиндрическая, V-образная, «ласточкин хвост», галтельная, профильная, конусная, прямая x3, кромочная, кромочная профильная (2 шт.)	12
DT90017-QZ	Набор фрез (22 шт.)	8 мм	Прямая (6 шт.), кромочная, профильная, конусная, кромочная профильная (2 шт.), V-образная (2 шт.), цилиндрическая (2 шт.), «ласточкин хвост», галтельная (2 шт.), триммерная с направляющим подшипником, четвертная с направляющим подшипником, профильная для филенки, полукруглая	22



## НАБОРЫ ПРИНАДЛЕЖНОСТЕЙ ДЛЯ МНОГОФУНКЦИОНАЛЬНЫХ ИНСТРУМЕНТОВ



### НАБОРЫ ПРИНАДЛЕЖНОСТЕЙ ДЛЯ МНОГОФУНКЦИОНАЛЬНЫХ ИНСТРУМЕНТОВ

Артикул №	Описание	Применение	Состав	Количество в упаковке
DT20713-QZ	Набор (3 шт.)	Древесина с гвоздями Древесина — быстрый пропил Древесина — точный пропил	DT20701-QZ, DT20704-QZ, DT20706-QZ	3
DT20715-QZ	Набор (5 шт.)	Древесина с гвоздями Древесина — быстрый пропил Герметик/клей	DT20701-QZ x2 DT20704-QZ DT20711-QZ DT20714-QZ	5
DT20731-QZ	Набор (8 шт.) с шлифовальной бумагой	Дерево Древесина с гвоздями	DT20700-QZ, DT20701, DT20704, DT20705, DT20710 Шлифовальная бумага (3 шт.): 60G, 80G, 120G	8



DP42-QZ	157	DT1946-QZ	76	DT2165-QZ	88	DT2355-QZ	95	DT2972-QZ	100	DT3122-QZ	117	DT3293-QZ	121	DT3592-QZ	116
DP43-QZ	157	DT1947-QZ	76	DT2166-QZ	88	DT2356-QZ	96	DT2973-QZ	100	DT3123-QZ	117	DT3294-QZ	121	DT3593-QZ	116
DP44-QZ	157	DT1948-QZ	76	DT2167-QZ	88	DT2359-QZ	94	DT2974-QZ	100	DT3125-QZ	117	DT3295-QZ	121	DT3594-QZ	116
DP73-QZ	157	DT1949-QZ	76	DT2168-QZ	88	DT2361-QZ	94	DT2975-QZ	100	DT3126-QZ	117	DT3299-QZ	115	DT3595-QZ	116
DT1042-QZ	74	DT1950-QZ	76	DT2169-QZ	88	DT2362-QZ	95	DT2976-QZ	100	DT3127-QZ	117	DT3300-QZ	115	DT3596-QZ	116
DT1086-QZ	73	DT1951-QZ	76	DT2186-QZ	88	DT2363-QZ	95	DT2977-QZ	100	DT3128-QZ	117	DT3301-QZ	115	DT3597-QZ	116
DT1087-QZ	73	DT1952-QZ	77	DT2201-QZ	86	DT2364-QZ	95	DT2978-QZ	100	DT3131-QZ	117	DT3302-QZ	115	DT3598-QZ	116
DT1088-QZ	73	DT1953-QZ	77	DT2205-QZ	84	DT2384-QZ	94	DT2979-QZ	100	DT3132-QZ	117	DT3303-QZ	115	DT3599-QZ	116
DT1089-QZ	73	DT1954-QZ	77	DT2207-QZ	84	DT2385-QZ	94	DT3011-QZ	112	DT3133-QZ	117	DT3304-QZ	115	DT3600-QZ	119
DT1090-QZ	73	DT1955-QZ	77	DT2209-QZ	84	DT2387-QZ	95	DT3012-QZ	112	DT3135-QZ	117	DT3305-QZ	115	DT3601-QZ	119
DT1091-QZ	73	DT1956-QZ	77	DT2210-QZ	84	DT2400-QZ	96	DT3014-QZ	112	DT3136-QZ	117	DT3307-QZ	115	DT3610-QZ	118
DT1306-QZ	78	DT1957-QZ	77	DT2211-QZ	84	DT2402-QZ	95	DT3015-QZ	112	DT3137-QZ	117	DT3308-QZ	121	DT3611-QZ	118
DT1307-QZ	78	DT1958-QZ	77	DT2212-QZ	84	DT2404-QZ	94	DT3017-QZ	112	DT3138-QZ	117	DT3309-QZ	121	DT3612-QZ	118
DT1470-QZ	78	DT1959-QZ	77	DT2213-QZ	84	DT2406-QZ	95	DT3020-QZ	113	DT3154-QZ	116	DT3310-QZ	121	DT3621-QZ	119
DT1471-QZ	78	DT1960-QZ	77	DT2214-QZ	84	DT2407L-QZ	92	DT3021-QZ	113	DT3164-QZ	118	DT3312-QZ	115	DT3622-QZ	119
DT1472-QZ	78	DT1961-QZ	77	DT2216-QZ	84	DT2408L-QZ	92	DT3022-QZ	113	DT3169-QZ	118	DT3314-QZ	115	DT3628-QZ	115
DT1473-QZ	78	DT1962-QZ	77	DT2217-QZ	84	DT2409L-QZ	92	DT3023-QZ	113	DT3170-QZ	118	DT3315-QZ	115	DT3629-QZ	115
DT1474-QZ	78	DT1963-QZ	77	DT2218-QZ	84	DT2416-QZ	97	DT3024-QZ	113	DT3179-QZ	118	DT3316-QZ	115	DT3640-QZ	115
DT1475-QZ	78	DT1964-QZ	77	DT2219-QZ	84	DT2417-QZ	97	DT3025-QZ	113	DT3199-QZ	119	DT3318-QZ	115	DT3641-QZ	115
DT1655-QZ	74	DT1965-QZ	77	DT2220-QZ	84	DT2420-QZ	96	DT3026-QZ	113	DT3211-QZ	118	DT3320-QZ	115	DT3642-QZ	115
DT1668-QZ	74	DT2048-QZ	88	DT2221-QZ	84	DT2421-QZ	96	DT3030-QZ	113	DT3212-QZ	118	DT3321-QZ	115	DT3643-QZ	115
DT1669-QZ	74	DT2049-QZ	88	DT2290-QZ	87	DT2422-QZ	96	DT3031-QZ	113	DT3213-QZ	118	DT3322-QZ	115	DT3644-QZ	115
DT1670-QZ	74	DT2050-QZ	88	DT2290-QZ	168	DT2432-QZ	95	DT3032-QZ	113	DT3230-QZ	116	DT3323-QZ	115	DT3661-QZ	115
DT1910-QZ	79	DT2051-QZ	88	DT2292-QZ	87	DT2440L-QZ	92	DT3033-QZ	113	DT3231-QZ	116	DT3324-QZ	115	DT3662-QZ	115
DT1911-QZ	79	DT2052-QZ	88	DT2292-QZ	168	DT2440L-QZ	168	DT3034-QZ	113	DT3232-QZ	116	DT3351-QZ	115	DT3663-QZ	115
DT1912-QZ	79	DT2053-QZ	88	DT2294-QZ	87	DT2441L-QZ	92	DT3035-QZ	113	DT3233-QZ	116	DT3352-QZ	115	DT3664-QZ	115
DT1913-QZ	79	DT2054-QZ	85	DT2294-QZ	168	DT2441L-QZ	168	DT3090-QZ	113	DT3234-QZ	116	DT3353-QZ	115	DT3666-QZ	115
DT1914-QZ	79	DT2055-QZ	86	DT2296-QZ	84	DT2442-QZ	95	DT3090-QZ	147	DT3235-QZ	116	DT3354-QZ	115	DT3667-QZ	115
DT1915-QZ	79	DT2056-QZ	86	DT2296-QZ	168	DT2442-QZ	168	DT3091-QZ	113	DT3236-QZ	116	DT3355-QZ	115	DT3668-QZ	115
DT1916-QZ	79	DT2057-QZ	88	DT2298-QZ	84	DT2443L-QZ	92	DT3091-QZ	147	DT3238-QZ	116	DT3376-QZ	115	DT3669-QZ	115
DT1917-QZ	79	DT2058-QZ	87	DT2298-QZ	168	DT2443L-QZ	168	DT3092-QZ	113	DT3239-QZ	116	DT3377-QZ	115	DT3670-QZ	115
DT1918-QZ	79	DT2059-QZ	85	DT2300L-QZ	92	DT2444-QZ	95	DT3092-QZ	147	DT3240-QZ	116	DT3378-QZ	115	DT3671-QZ	115
DT1921-QZ	79	DT2060-QZ	88	DT2301L-QZ	92	DT2444-QZ	168	DT3093-QZ	113	DT3241-QZ	116	DT3380-QZ	128	DT3672-QZ	115
DT1922-QZ	79	DT2061-QZ	88	DT2307L-QZ	92	DT2445-QZ	95	DT3093-QZ	147	DT3242-QZ	116	DT3385-QZ	128	DT3673-QZ	115
DT1923-QZ	79	DT2074-QZ	88	DT2308L-QZ	92	DT2445-QZ	168	DT3094-QZ	113	DT3244-QZ	114	DT3450-QZ	128	DT3701-QZ	137
DT1926-QZ	79	DT2075-QZ	88	DT2314L-QZ	92	DT2446-QZ	97	DT3094-QZ	147	DT3245-QZ	114	DT3466-QZ	129	DT3702-QZ	136
DT1927-QZ	79	DT2076-QZ	88	DT2315L-QZ	92	DT2446-QZ	168	DT3095-QZ	113	DT3246-QZ	114	DT3480-QZ	129	DT3703-QZ	136
DT1930-QZ	77	DT2077-QZ	88	DT2316L-QZ	92	DT2450-QZ	96	DT3095-QZ	147	DT3247-QZ	114	DT3488-QZ	129	DT3711-QZ	137
DT1931-QZ	77	DT2080-QZ	86	DT2320-QZ	94	DT2451-QZ	96	DT3101-QZ	117	DT3248-QZ	114	DT3489-QZ	129	DT3712-QZ	136
DT1932-QZ	77	DT2081-QZ	86	DT2323-QZ	94	DT2452-QZ	96	DT3102-QZ	117	DT3249-QZ	114	DT3492-QZ	129	DT3713-QZ	136
DT1933-QZ	77	DT2084-QZ	86	DT2332-QZ	96	DT2490-QZ	95	DT3103-QZ	117	DT3255-QZ	121	DT3500-QZ	129	DT3714-QZ	138
DT1934-QZ	77	DT2085-QZ	87	DT2333-QZ	96	DT2491-QZ	92	DT3105-QZ	117	DT3256-QZ	121	DT3501-QZ	129	DT3715-QZ	138
DT1935-QZ	77	DT2101-QZ	86	DT2335-QZ	96	DT2492-QZ	92	DT3106-QZ	117	DT3257-QZ	121	DT3502-QZ	129	DT3721-QZ	137
DT1936-QZ	77	DT2102-QZ	86	DT2344-QZ	94	DT2493-QZ	95	DT3107-QZ	117	DT3258-QZ	121	DT3559-QZ	128	DT3722-QZ	136
DT1937-QZ	77	DT2103-QZ	86	DT2345-QZ	95	DT2960-QZ	100	DT3108-QZ	117	DT3265-QZ	121	DT3568-QZ	119	DT3731-QZ	137
DT1938-QZ	77	DT2150-QZ	85	DT2346-QZ	94	DT2961-QZ	100	DT3111-QZ	117	DT3266-QZ	121	DT3579-QZ	116	DT3732-QZ	136
DT1939-QZ	77	DT2154-QZ	85	DT2348-QZ	95	DT2962-QZ	100	DT3112-QZ	117	DT3267-QZ	121	DT3580-QZ	116	DT3733-QZ	138
DT1940-QZ	77	DT2156-QZ	85	DT2349-QZ	94	DT2963-QZ	100	DT3113-QZ	117	DT3268-QZ	121	DT3581-QZ	116	DT3734-QZ	138
DT1941-QZ	77	DT2160-QZ	87	DT2350-QZ	94	DT2964-QZ	100	DT3115-QZ	117	DT3281-QZ	114	DT3582-QZ	116	DT3735-QZ	135
DT1942-QZ	77	DT2161-QZ	87	DT2351-QZ	94	DT2965-QZ	100	DT3116-QZ	117	DT3282-QZ	114	DT3583-QZ	116	DT3736-QZ	135
DT1943-QZ	77	DT2162-QZ	87	DT2352-QZ	95	DT2966-QZ	100	DT3117-QZ	117	DT3283-QZ	114	DT3584-QZ	116	DT3738-QZ	135
DT1944-QZ	77	DT2163-QZ	87	DT2353-QZ	94	DT2970-QZ	100	DT3118-QZ	117	DT3284-QZ	114	DT3590-QZ	116	DT3740-QZ	134
DT1945-QZ	77	DT2164-QZ	88	DT2354-QZ	94	DT2971-QZ	100	DT3121-QZ	117	DT3292-QZ	121	DT3591-QZ	116	DT3741-QZ	134

DT3743-XJ	134	DT4286-QZ	73	DT4583-QZ	42	DT4780-QZ	43	DT4932-QZ	31	DT5048-QZ	32	DT5214-QZ	34	DT5558-QZ	33
DT3752-QZ	133	DT4287-QZ	73	DT4584-QZ	42	DT4781-QZ	43	DT4933-QZ	31	DT5049-QZ	32	DT5215-QZ	34	DT5559-QZ	33
DT3757-QZ	133	DT4288-QZ	73	DT4585-QZ	42	DT4783-QZ	43	DT4934-QZ	31	DT5050-QZ	32	DT5216-QZ	34	DT5560-QZ	33
DT3758-QZ	133	DT4290-QZ	73	DT4586-QZ	42	DT4784-QZ	43	DT4935-QZ	31	DT5051-QZ	32	DT5217-QZ	34	DT5561-QZ	33
DT3761-XJ	135	DT4291-QZ	73	DT4587-QZ	42	DT4785-QZ	43	DT4936-QZ	31	DT5052-QZ	32	DT5218-QZ	34	DT5562-QZ	33
DT3763-XJ	135	DT4301-QZ	73	DT4588-QZ	42	DT4786-QZ	43	DT4937-QZ	31	DT5053-QZ	32	DT5219-QZ	34	DT5566-QZ	33
DT3773-XJ	134	DT4305-QZ	73	DT4589-QZ	42	DT4787-QZ	43	DT4938-QZ	31	DT5054-QZ	32	DT5220-QZ	34	DT5567-QZ	33
DT3795-QZ	139	DT4310-QZ	73	DT4590-QZ	42	DT4788-QZ	43	DT4939-QZ	31	DT5055-QZ	32	DT5221-QZ	34	DT5568-QZ	33
DT3796-QZ	139	DT4311-QZ	73	DT4592-QZ	42	DT4789-QZ	43	DT4940-QZ	31	DT5056-QZ	32	DT5222-QZ	34	DT5911-QZ	35
DT3797-QZ	139	DT4317-QZ	73	DT4600-QZ	41	DT4791-QZ	43	DT4941-QZ	31	DT5057-QZ	32	DT5224-QZ	34	DT5911-QZ	155
DT3815-QZ	143	DT4320-QZ	73	DT4602-QZ	41	DT4792-QZ	43	DT4942-QZ	31	DT5058-QZ	32	DT5226-QZ	34	DT5912-QZ	35
DT3829-QZ	143	DT4321-QZ	73	DT4604-QZ	41	DT4793-QZ	43	DT4943-QZ	31	DT5059-QZ	32	DT5227-QZ	34	DT5912-QZ	155
DT3839-QZ	143	DT4322-QZ	73	DT4606-QZ	41	DT4842-QZ	156	DT4944-QZ	31	DT5060-QZ	32	DT5228-QZ	34	DT5913-QZ	35
DT3844-QZ	143	DT4323-QZ	73	DT4608-QZ	41	DT4849-QZ	43	DT4945-QZ	31	DT5061-QZ	32	DT5229-QZ	34	DT5913-QZ	155
DT3848-QZ	143	DT4324-QZ	73	DT4610-QZ	41	DT4871-QZ	41	DT4946-QZ	31	DT5063-QZ	32	DT5230-QZ	34	DT5920-QZ	155
DT3866-QZ	143	DT4330-QZ	73	DT4612-QZ	41	DT4872-QZ	41	DT4947-QZ	31	DT5067-QZ	32	DT5301-QZ	34	DT5921-QZ	34
DT3885-QZ	142	DT4331-QZ	73	DT4614-QZ	41	DT4873-QZ	41	DT4948-QZ	31	DT5101-QZ	35	DT5311-QZ	34	DT5921-QZ	155
DT3886-QZ	142	DT4332-QZ	73	DT4615-QZ	41	DT4874-QZ	41	DT4950-QZ	45	DT5106-QZ	35	DT5321-QZ	34	DT5922-QZ	34
DT3887-QZ	142	DT4338-QZ	73	DT4616-QZ	41	DT4875-QZ	41	DT4951-QZ	45	DT5110-QZ	35	DT5332-QZ	34	DT5922-QZ	155
DT3888-QZ	142	DT4340-QZ	73	DT4618-QZ	41	DT4876-QZ	41	DT4952-QZ	45	DT5116-QZ	35	DT5342-QZ	34	DT5923-QZ	34
DT3889-QZ	142	DT4345-QZ	73	DT4619-QZ	41	DT4877-QZ	41	DT4956-QZ	31	DT5121-QZ	35	DT5352-QZ	34	DT5923-QZ	155
DT3892-QZ	142	DT4346-QZ	73	DT4620-QZ	41	DT4900-QZ	30	DT4956-QZ	155	DT5123-QZ	35	DT5362-QZ	34	DT5929-QZ	34
DT3894-QZ	142	DT4350-QZ	73	DT4621-QZ	41	DT4901-QZ	30	DT4957-QZ	31	DT5124-QZ	35	DT5372-QZ	34	DT5929-QZ	155
DT3896-QZ	142	DT4351-QZ	73	DT4632-QZ	41	DT4902-QZ	30	DT4957-QZ	155	DT5127-QZ	35	DT5377-QZ	34	DT5930-QZ	35
DT3898-QZ	142	DT4352-QZ	73	DT4634-QZ	41	DT4903-QZ	30	DT4958-QZ	30	DT5132-QZ	35	DT5382-QZ	34	DT5930-QZ	155
DT3901-QZ	105	DT4353-QZ	73	DT4636-QZ	41	DT4904-QZ	30	DT4959-QZ	30	DT5134-QZ	35	DT5387-QZ	34	DT5935-QZ	155
DT3905-QZ	105	DT4370-QZ	73	DT4638-QZ	41	DT4905-QZ	30	DT4960-QZ	30	DT5137-QZ	35	DT5392-QZ	34	DT5936-QZ	155
DT3906-QZ	105	DT4503-QZ	40	DT4640-QZ	41	DT4906-QZ	30	DT4961-QZ	30	DT5142-QZ	35	DT5393-QZ	34	DT6037-QZ	26
DT4026-QZ	73	DT4504-QZ	40	DT4642-QZ	41	DT4907-QZ	30	DT4962-QZ	30	DT5147-QZ	35	DT5394-QZ	34	DT6038-QZ	26
DT4027-QZ	73	DT4505-QZ	40	DT4644-QZ	41	DT4908-QZ	30	DT4963-QZ	30	DT5152-QZ	35	DT5396-QZ	34	DT6039-QZ	26
DT4031-QZ	73	DT4506-QZ	40	DT4645-QZ	41	DT4909-QZ	30	DT4964-QZ	30	DT5157-QZ	35	DT5535-QZ	33	DT6040-QZ	26
DT4033-QZ	73	DT4507-QZ	40	DT4646-QZ	41	DT4910-QZ	30	DT4965-QZ	30	DT5162-QZ	35	DT5536-QZ	33	DT6041-QZ	26
DT4036-QZ	73	DT4508-QZ	40	DT4648-QZ	41	DT4911-QZ	30	DT4966-QZ	30	DT5167-QZ	35	DT5537-QZ	33	DT6042-QZ	26
DT4057-QZ	73	DT4509-QZ	40	DT4649-QZ	41	DT4912-QZ	30	DT4967-QZ	30	DT5172-QZ	35	DT5538-QZ	33	DT6043-QZ	26
DT4063-QZ	73	DT4510-QZ	40	DT4650-QZ	41	DT4913-QZ	30	DT4968-QZ	155	DT5177-QZ	35	DT5539-QZ	33	DT6044-QZ	26
DT4064-QZ	73	DT4511-QZ	40	DT4651-QZ	41	DT4914-QZ	30	DT5026-QZ	37	DT5182-QZ	35	DT5540-QZ	33	DT6045-QZ	26
DT4067-QZ	73	DT4512-QZ	40	DT4762-QZ	43	DT4915-QZ	30	DT5027-QZ	37	DT5191-QZ	35	DT5541-QZ	33	DT6046-QZ	26
DT4084-QZ	73	DT4513-QZ	40	DT4763-QZ	43	DT4916-QZ	30	DT5030-QZ	37	DT5193-QZ	35	DT5542-QZ	33	DT6049-QZ	26
DT4087-QZ	73	DT4514-QZ	40	DT4764-QZ	43	DT4917-QZ	30	DT5031-QZ	37	DT5194-QZ	35	DT5543-QZ	33	DT6500-QZ	25
DT4088-QZ	73	DT4516-QZ	40	DT4765-QZ	43	DT4918-QZ	31	DT5034-QZ	32	DT5196-QZ	35	DT5544-QZ	33	DT6502-QZ	25
DT4092-QZ	73	DT4518-QZ	40	DT4766-QZ	43	DT4919-QZ	31	DT5035-QZ	32	DT5197-QZ	35	DT5545-QZ	33	DT6503-QZ	25
DT4094-QZ	73	DT4535-QZ	40	DT4767-QZ	43	DT4920-QZ	31	DT5036-QZ	32	DT5198-QZ	35	DT5546-QZ	33	DT6504-QZ	25
DT4097-QZ	73	DT4535-QZ	156	DT4768-QZ	43	DT4921-QZ	31	DT5037-QZ	32	DT5201-QZ	34	DT5547-QZ	33	DT6505-QZ	25
DT4202-QZ	73	DT4541-QZ	44	DT4769-QZ	43	DT4922-QZ	31	DT5038-QZ	32	DT5202-QZ	34	DT5548-QZ	33	DT6506-QZ	25
DT4210-QZ	73	DT4543-QZ	44	DT4770-QZ	43	DT4923-QZ	31	DT5039-QZ	32	DT5203-QZ	34	DT5549-QZ	33	DT6507-QZ	25
DT4217-QZ	73	DT4575-QZ	42	DT4771-QZ	43	DT4924-QZ	31	DT5040-QZ	32	DT5204-QZ	34	DT5550-QZ	33	DT6508-QZ	25
DT4218-QZ	73	DT4576-QZ	42	DT4772-QZ	43	DT4925-QZ	31	DT5041-QZ	32	DT5205-QZ	34	DT5551-QZ	33	DT6509-QZ	25
DT4226-QZ	73	DT4577-QZ	42	DT4773-QZ	43	DT4926-QZ	31	DT5042-QZ	32	DT5206-QZ	34	DT5552-QZ	33	DT6510-QZ	25
DT4260-QZ	73	DT4578-QZ	42	DT4774-QZ	43	DT4927-QZ	31	DT5043-QZ	32	DT5208-QZ	34	DT5553-QZ	33	DT6515-QZ	27
DT4280-QZ	73	DT4579-QZ	42	DT4775-QZ	43	DT4928-QZ	31	DT5044-QZ	32	DT5209-QZ	34	DT5554-QZ	33	DT6516-QZ	27
DT4281-QZ	73	DT4580-QZ	42	DT4776-QZ	43	DT4929-QZ	31	DT5045-QZ	32	DT5211-QZ	34	DT5555-QZ	33	DT6517-QZ	27
DT4282-QZ	73	DT4581-QZ	42	DT4777-QZ	43	DT4930-QZ	31	DT5046-QZ	32	DT5212-QZ	34	DT5556-QZ	33	DT6518-QZ	27
DT4283-QZ	73	DT4582-QZ	42	DT4778-QZ	43	DT4931-QZ	31	DT5047-QZ	32	DT5213-QZ	34	DT5557-QZ	33	DT6519-QZ	27

DT6520-QZ	27	DT6714-QZ	25	DT6943-QZ	21	DT7238-QZ	60	DT7505-QZ	66	DT7926-XJ	155	DT8144L-QZ	50	DT8339-QZ	48
DT6521-QZ	27	DT6716-QZ	25	DT6945-QZ	21	DT7245-QZ	60	DT7506-QZ	64	DT7935B-QZ	14	DT8146L-QZ	50	DT8340-QZ	48
DT6522-QZ	27	DT6718-QZ	25	DT6952-QZ	25	DT7246-QZ	60	DT7506-QZ	169	DT7935B-QZ	153	DT8148L-QZ	50	DT8341-QZ	48
DT6523-QZ	27	DT6720-QZ	25	DT6952-QZ	154	DT7253-QZ	61	DT7507-QZ	64	DT7938B-QZ	33	DT8151L-QZ	50	DT8342-QZ	48
DT6524-QZ	27	DT6732-QZ	25	DT6953-QZ	21	DT7254-QZ	61	DT7507-QZ	169	DT7938B-QZ	166	DT8152L-QZ	50	DT8344-QZ	48
DT6525-QZ	27	DT6733-QZ	25	DT6956-QZ	24	DT7255-QZ	61	DT7508-QZ	65	DT7939-QZ	166	DT8154L-QZ	50	DT8346-QZ	48
DT6526-QZ	27	DT6745-QZ	17	DT6956-QZ	153	DT7256-QZ	61	DT7511-QZ	66	DT7940-QZ	153	DT8157L-QZ	50	DT8348-QZ	48
DT6527-QZ	27	DT6747-QZ	17	DT6958-QZ	21	DT7257-QZ	61	DT7512-QZ	65	DT7943B-QZ	43	DT8160L-QZ	50	DT8349-QZ	48
DT6528-QZ	27	DT6750-QZ	17	DT6978-QZ	20	DT7258-QZ	61	DT7512-QZ	169	DT7943B-QZ	156	DT8164L-QZ	50	DT8350-QZ	48
DT6529-QZ	27	DT6751-QZ	17	DT6979-QZ	20	DT7259-QZ	61	DT7513T-QZ	66	DT7944M-QZ	159	DT8165L-QZ	50	DT8351-QZ	48
DT6530-QZ	27	DT6753-QZ	17	DT6980-QZ	18	DT7265-QZ	61	DT7515-QZ	66	DT7944-QZ	62	DT8167L-QZ	50	DT8352-QZ	48
DT6531-QZ	27	DT6762-QZ	17	DT6984-QZ	20	DT7266-QZ	61	DT7516-QZ	66	DT7944-QZ	159	DT8168L-QZ	50	DT8353-QZ	48
DT6533-QZ	27	DT6763-QZ	17	DT7002-QZ	45	DT7267-QZ	61	DT7520-QZ	63	DT7965T-QZ	161	DT8170L-QZ	50	DT8354-QZ	48
DT6552-QZ	25	DT6766-QZ	17	DT7005-QZ	45	DT7268-QZ	61	DT7521-QZ	66	DT7967T-QZ	161	DT8173L-QZ	50	DT8355-QZ	48
DT6556-QZ	25	DT6770-QZ	17	DT7013-QZ	45	DT7290-QZ	61	DT7530-QZ	64	DT7969M-QZ	159	DT8176L-QZ	50	DT8360-QZ	48
DT6557-QZ	25	DT6771-QZ	17	DT7018-QZ	45	DT7291-QZ	61	DT7531-QZ	64	DT7969-QZ	62	DT8179L-QZ	50	DT8360-QZ	156
DT6558-QZ	25	DT6772-QZ	17	DT7021-QZ	45	DT7292-QZ	61	DT7532-QZ	64	DT7969-QZ	159	DT8183L-QZ	50	DT8362-QZ	48
DT6560-QZ	25	DT6784-QZ	17	DT7025-QZ	45	DT7293-QZ	61	DT7533-QZ	64	DT7981-QZ	167	DT8186L-QZ	50	DT8364-QZ	48
DT6562-QZ	25	DT6785-QZ	17	DT7030-QZ	17	DT7294-QZ	61	DT7534-QZ	64	DT7993T-QZ	57	DT8189L-QZ	50	DT8365-QZ	48
DT6563-QZ	25	DT6789-QZ	17	DT7030-QZ	45	DT7295-QZ	61	DT7535-QZ	64	DT7994T-QZ	57	DT8192L-QZ	50	DT8366-QZ	48
DT6564-QZ	25	DT6801-QZ	20	DT7043-QZ	45	DT7296-QZ	61	DT7536-QZ	64	DT7995T-QZ	57	DT8195L-QZ	50	DT8367-QZ	48
DT6566-QZ	25	DT6802-QZ	20	DT7044-QZ	45	DT7300-QZ	157	DT7537-QZ	64	DT7997T-QZ	57	DT8198L-QZ	50	DT8368-QZ	48
DT6606-QZ	25	DT6803-QZ	20	DT7045-QZ	45	DT7373-QZ	57	DT7538-QZ	64	DT7998T-QZ	57	DT8202L-QZ	50	DT8369-QZ	48
DT6608-QZ	25	DT6804-QZ	20	DT7046-QZ	45	DT7379T-QZ	57	DT7539-QZ	64	DT7999T-QZ	57	DT8205L-QZ	50	DT8370-QZ	48
DT6610-QZ	25	DT6805-QZ	20	DT7105-QZ	60	DT7380T-QZ	57	DT7540-QZ	64	DT8087-QZ	19	DT8208L-QZ	50	DT8371-QZ	48
DT6612-QZ	25	DT6806-QZ	20	DT7106-QZ	60	DT7381T-QZ	57	DT7541-QZ	64	DT8088-QZ	19	DT8214L-QZ	50	DT8372-QZ	48
DT6671-XJ	24	DT6808-QZ	21	DT7107-QZ	60	DT7382T-QZ	57	DT7600-XJ	68	DT8090-QZ	19	DT8221L-QZ	50	DT8373-QZ	48
DT6672-XJ	24	DT6809-QZ	21	DT7165-QZ	61	DT7383T-QZ	57	DT7601-XJ	68	DT8091-QZ	19	DT8227L-QZ	50	DT8374-QZ	48
DT6673-XJ	24	DT6810-QZ	20	DT7166-QZ	61	DT7384T-QZ	57	DT7602-XJ	68	DT8093-QZ	19	DT8240L-QZ	50	DT8460-QZ	101
DT6674-XJ	24	DT6811-QZ	18	DT7167-QZ	61	DT7386T-QZ	57	DT7603-XJ	68	DT8101-QZ	52	DT8252L-QZ	50	DT8461-QZ	101
DT6675-XJ	24	DT6812-QZ	18	DT7168-QZ	61	DT7387T-QZ	57	DT7604-XJ	68	DT8102-QZ	52	DT8253-QZ	49	DT8462-QZ	101
DT6676-XJ	24	DT6818-QZ	18	DT7170-QZ	61	DT7388T-QZ	57	DT7605-XJ	68	DT8108-QZ	52	DT8254-QZ	49	DT8463-QZ	101
DT6677-XJ	24	DT6820-QZ	19	DT7171-QZ	61	DT7390T-QZ	57	DT7606-XJ	68	DT8109-QZ	52	DT8255-QZ	49	DT8470-QZ	101
DT6678-XJ	24	DT6821-QZ	19	DT7172-QZ	61	DT7391T-QZ	57	DT7607-XJ	68	DT8114L-QZ	50	DT8256-QZ	49	DT8471-QZ	101
DT6679-XJ	24	DT6822-QZ	19	DT7203-QZ	60	DT7392T-QZ	57	DT7608-XJ	68	DT8116L-QZ	50	DT8257-QZ	49	DT8472-QZ	101
DT6680-XJ	24	DT6823-QZ	19	DT7204-QZ	60	DT7393T-QZ	57	DT7609-XJ	68	DT8117L-QZ	50	DT8258-QZ	49	DT8473-QZ	101
DT6681-XJ	24	DT6824-QZ	19	DT7205-QZ	63	DT7394T-QZ	57	DT7610-XJ	68	DT8119L-QZ	50	DT8259-QZ	49	DT8474-QZ	101
DT6682-XJ	24	DT6825-QZ	19	DT7206-QZ	63	DT7395T-QZ	57	DT7612-XJ	68	DT8120L-QZ	50	DT8269L-QZ	50	DT8475-QZ	101
DT6683-XJ	24	DT6826-QZ	19	DT7207-QZ	63	DT7396T-QZ	57	DT7612-XJ	160	DT8121L-QZ	50	DT8269L-QZ	156	DT8476-QZ	101
DT6684-XJ	24	DT6830-QZ	17	DT7211-QZ	60	DT7397T-QZ	57	DT7701-QZ	66	DT8122L-QZ	50	DT8270L-QZ	50	DT8480-QZ	101
DT6685-XJ	24	DT6834-QZ	19	DT7212-QZ	60	DT7398T-QZ	57	DT7702-QZ	66	DT8124L-QZ	50	DT8270L-QZ	156	DT8481-QZ	101
DT6686-XJ	24	DT6837-QZ	19	DT7213-QZ	60	DT7399T-QZ	57	DT7914-QZ	155	DT8125L-QZ	50	DT8273L-QZ	50	DT8482-QZ	101
DT6687-XJ	24	DT6838-QZ	19	DT7218-QZ	60	DT7401-QZ	65	DT7915-QZ	62	DT8127L-QZ	50	DT8273L-QZ	156	DT8483-QZ	101
DT6688-XJ	24	DT6888-QZ	18	DT7219-QZ	60	DT7402-QZ	65	DT7915-QZ	158	DT8129L-QZ	50	DT8286-QZ	52	DT8484-QZ	101
DT6689-XJ	24	DT6889-QZ	18	DT7225-QZ	60	DT7403-QZ	65	DT7916-QZ	62	DT8130L-QZ	50	DT8288-QZ	52	DT8485-QZ	101
DT6690-XJ	24	DT6927-QZ	21	DT7226-QZ	60	DT7404-QZ	65	DT7916-QZ	158	DT8132L-QZ	50	DT8290-QZ	52	DT8486-QZ	101
DT6691-XJ	24	DT6928-QZ	21	DT7227-QZ	60	DT7423-QZ	65	DT7917-QZ	62	DT8133L-QZ	50	DT8290-QZ	52	DT8486-QZ	101
DT6692-XJ	24	DT6929-QZ	21	DT7231-QZ	60	DT7430-QZ	65	DT7917-QZ	158	DT8133L-QZ	50	DT8331-QZ	48	DT8550-QZ	112
DT6693-XJ	24	DT6932-QZ	21	DT7232-QZ	60	DT7440-QZ	65	DT7918-QZ	69	DT8135L-QZ	50	DT8332-QZ	48	DT8551-QZ	112
DT6695-XJ	24	DT6934-QZ	21	DT7233-QZ	60	DT7450-QZ	65	DT7918-QZ	161	DT8137L-QZ	50	DT8333-QZ	48	DT8552-QZ	112
DT6708-QZ	25	DT6940-QZ	21	DT7235-QZ	60	DT7460-QZ	65	DT7919-QZ	69	DT8138L-QZ	50	DT8334-QZ	48	DT8590-QZ	112
DT6710-QZ	25	DT6941-QZ	21	DT7236-QZ	60	DT7500-QZ	66	DT7919-QZ	69	DT8140L-QZ	50	DT8335-QZ	48	DT8591-QZ	112
DT6712-QZ	25	DT6942-QZ	21	DT7237-QZ	60	DT7501-QZ	66	DT7919T-QZ	161	DT8141L-QZ	50	DT8336-QZ	48	DT8592-QZ	112
								DT7926-XJ	33	DT8143L-QZ	50	DT8338-QZ	48	DT8620-QZ	112



DT8621-QZ	112	DT8972-QZ	11	DT9500-QZ	13	DT9558-QZ	14	DT9625-QZ	13	DT9690-QZ	12	DT10304-QZ	74	DT30622-QZ	121
DT8622-QZ	112	DT8973-QZ	11	DT9502-QZ	13	DT9559-QZ	14	DT9630-QZ	16	DT9691-QZ	12	DT10397-QZ	74	DT40206-QZ	136
DT8623-QZ	112	DT8976-QZ	11	DT9503-QZ	13	DT9560-QZ	14	DT9631-QZ	16	DT9692-QZ	12	DT10399-QZ	74	DT40207-QZ	136
DT8624-QZ	112	DT8976-QZ	153	DT9504-QZ	13	DT9566-QZ	14	DT9632-QZ	16	DT9693-QZ	12	DT10624-QZ	74	DT40212-QZ	137
DT8650-QZ	112	DT8977B-QZ	153	DT9505-QZ	13	DT9567-QZ	14	DT9633-QZ	16	DT9694-QZ	12	DT10640-QZ	74	DT40213-QZ	137
DT8907-QZ	11	DT8982-QZ	11	DT9506-QZ	13	DT9568-QZ	14	DT9634-QZ	16	DT9695-QZ	12	DT20700-QZ	147	DT40250-QZ	132
DT8908-QZ	11	DT8983-QZ	11	DT9507-QZ	13	DT9569-QZ	14	DT9635-QZ	16	DT9696-QZ	12	DT20701-QZ	146	DT40251-QZ	132
DT8909-QZ	11	DT9000-QZ	152	DT9508-QZ	13	DT9570-QZ	14	DT9636-QZ	16	DT9700-QZ	14	DT20702-QZ	146	DT40252-QZ	132
DT8910-QZ	11	DT9281-QZ	152	DT9509-QZ	13	DT9571-QZ	14	DT9637-QZ	16	DT9700-QZ	153	DT20703-QZ	146	DT40253-QZ	132
DT8911-QZ	11	DT9282-QZ	152	DT9510-QZ	13	DT9572-QZ	14	DT9638-QZ	16	DT9701-QZ	14	DT20704-QZ	146	DT40254-QZ	132
DT8912-QZ	11	DT9283-QZ	152	DT9511-QZ	13	DT9573-QZ	14	DT9639-QZ	16	DT9701-QZ	153	DT20705-QZ	146	DT40255-QZ	132
DT8913-QZ	11	DT9286-QZ	152	DT9512-QZ	13	DT9574-QZ	14	DT9640-QZ	16	DT9702-QZ	14	DT20706-QZ	146	DT40256-QZ	132
DT8914-QZ	11	DT9288-QZ	154	DT9513-QZ	13	DT9575-QZ	14	DT9641-QZ	16	DT9702-QZ	153	DT20707-QZ	146	DT40257-QZ	132
DT8915-QZ	11	DT9398-QZ	154	DT9514-QZ	13	DT9576-QZ	14	DT9642-QZ	16	DT9710-QZ	142	DT20708-QZ	146	DT42100Z-QZ	127
DT8916-QZ	11	DT9399-QZ	14	DT9515-QZ	13	DT9578-QZ	14	DT9643-QZ	16	DT9737-QZ	141	DT20709-QZ	146	DT42120Z-QZ	127
DT8917-QZ	11	DT9399-QZ	154	DT9516-QZ	13	DT9579-QZ	14	DT9644-QZ	16	DT9738-QZ	141	DT20710-QZ	146	DT42140Z-QZ	127
DT8918-QZ	11	DT9400-QZ	9	DT9517-QZ	13	DT9580-QZ	14	DT9645-QZ	16	DT9760-QZ	141	DT20711-QZ	146	DT42210Z-QZ	127
DT8919-QZ	11	DT9401-QZ	9	DT9518-QZ	13	DT9581-QZ	14	DT9646-QZ	16	DT9761-QZ	141	DT20712-QZ	147	DT42220Z-QZ	127
DT8920-QZ	11	DT9405-QZ	9	DT9520-QZ	13	DT9582-QZ	14	DT9647-QZ	16	DT9762-QZ	141	DT20713-QZ	148	DT42240Z-QZ	127
DT8921-QZ	11	DT9406-QZ	9	DT9521-QZ	13	DT9583-QZ	14	DT9648-QZ	16	DT9763-QZ	141	DT20713-QZ	169	DT42310Z-QZ	127
DT8922-QZ	11	DT9409-QZ	9	DT9522-QZ	13	DT9584-QZ	14	DT9649-QZ	16	DT9765-QZ	141	DT20714-QZ	147	DT42320Z-QZ	127
DT8923-QZ	11	DT9410-QZ	9	DT9523-QZ	13	DT9585-QZ	14	DT9650-QZ	16	DT9766-QZ	141	DT20715-QZ	148	DT42335TZ-QZ	127
DT8924-QZ	11	DT9411-QZ	9	DT9524-QZ	13	DT9587-QZ	14	DT9651-QZ	16	DT9767-QZ	141	DT20715-QZ	169	DT42340TZ-QZ	127
DT8925-QZ	11	DT9412-QZ	9	DT9525-QZ	13	DT9588-QZ	14	DT9652-QZ	16	DT9769-QZ	141	DT20716-QZ	147	DT42340Z-QZ	127
DT8926-QZ	11	DT9416-QZ	9	DT9526-QZ	13	DT9589-QZ	14	DT9653-QZ	16	DT9770-QZ	141	DT20717-QZ	147	DT42380Z-QZ	127
DT8927-QZ	11	DT9417-QZ	9	DT9527-QZ	13	DT9590-QZ	14	DT9654-QZ	16	DT9771-QZ	141	DT20718-QZ	147	DT42501Z-QZ	127
DT8928-QZ	11	DT9418-QZ	9	DT9528-QZ	13	DT9591-QZ	14	DT9655-QZ	16	DT9773-QZ	141	DT20719-QZ	147	DT42520Z-QZ	127
DT8929-QZ	11	DT9419-QZ	9	DT9529-QZ	13	DT9592-QZ	14	DT9656-QZ	16	DT9774-QZ	141	DT20723-QZ	148	DT42601Z-QZ	127
DT8930-QZ	11	DT9420-QZ	9	DT9530-QZ	13	DT9593-QZ	14	DT9657-QZ	16	DT9777-QZ	141	DT20724-QZ	148	DT42601Z-QZ	127
DT8931-QZ	11	DT9421-QZ	9	DT9531-QZ	13	DT9597-QZ	14	DT9658-QZ	16	DT9778-QZ	141	DT20725-QZ	148	DT42620Z-QZ	127
DT8932-QZ	11	DT9422-QZ	9	DT9532-QZ	13	DT9598-QZ	14	DT9659-QZ	16	DT9780-QZ	141	DT20726-QZ	148	DT42630Z-QZ	127
DT8933-QZ	11	DT9423-QZ	9	DT9533-QZ	13	DT9599-QZ	14	DT9660-QZ	16	DT9800-QZ	14	DT20727-QZ	148	DT42660Z-QZ	127
DT8934-QZ	11	DT9424-QZ	9	DT9534-QZ	13	DT9600-QZ	14	DT9661-QZ	16	DT9803-QZ	14	DT20728-QZ	148	DT42680Z-QZ	127
DT8935-QZ	11	DT9425-QZ	9	DT9535-QZ	13	DT9601-QZ	14	DT9662-QZ	16	DT9812-QZ	14	DT20729-QZ	148	DT42690Z-QZ	127
DT8936-QZ	11	DT9426-QZ	9	DT9536-QZ	13	DT9602-QZ	14	DT9663-QZ	16	DT9815-QZ	14	DT20731-QZ	148	DT43901-QZ	126
DT8937-QZ	11	DT9428-QZ	9	DT9537-QZ	13	DT9603-QZ	14	DT9664-QZ	16	DT9816-QZ	14	DT20731-QZ	169	DT43902-QZ	126
DT8938-QZ	11	DT9429-QZ	9	DT9539-QZ	13	DT9604-QZ	14	DT9665-QZ	16	DT9818-QZ	14	DT20739-QZ	147	DT43903-QZ	126
DT8939-QZ	11	DT9430-QZ	9	DT9540-QZ	13	DT9605-QZ	14	DT9670-QZ	154	DT9827-QZ	14	DT20740-QZ	146	DT43904-QZ	126
DT8940-QZ	11	DT9431-QZ	9	DT9541-QZ	13	DT9606-QZ	14	DT9674-QZ	12	DT9830-QZ	14	DT20741-QZ	146	DT43905-QZ	126
DT8941-QZ	11	DT9433-QZ	9	DT9542-QZ	13	DT9607-QZ	14	DT9675-QZ	12	DT9834-QZ	14	DT20742-QZ	146	DT43906-QZ	126
DT8942-QZ	11	DT9434-QZ	9	DT9543-QZ	13	DT9609-QZ	14	DT9679-QZ	16	DT9835-QZ	14	DT20743-QZ	146	DT43907-QZ	126
DT8950-QZ	11	DT9435-QZ	9	DT9544-QZ	13	DT9610-QZ	14	DT9679-QZ	22	DT9837-QZ	14	DT20745-QZ	147	DT43908-QZ	126
DT8951-QZ	11	DT9436-QZ	9	DT9545-QZ	13	DT9611-QZ	14	DT9679-QZ	154	DT9838-QZ	14	DT20746-QZ	147	DT43909-QZ	126
DT8955-QZ	11	DT9438-QZ	9	DT9546-QZ	13	DT9612-QZ	14	DT9680-QZ	12	DT9839-QZ	14	DT20747-QZ	146	DT43910-QZ	126
DT8956-QZ	11	DT9439-QZ	9	DT9547-QZ	13	DT9613-QZ	14	DT9681-QZ	12	DT9840-QZ	14	DT20748-QZ	146	DT43911-QZ	126
DT8957-QZ	11	DT9440-QZ	9	DT9548-QZ	13	DT9614-QZ	14	DT9682-QZ	12	DT9841-QZ	14	DT20749-QZ	147	DT43912-QZ	126
DT8961-QZ	11	DT9442-QZ	9	DT9549-QZ	13	DT9615-QZ	14	DT9683-QZ	12	DT9842-QZ	14	DT20750-QZ	147	DT43913-QZ	126
DT8965-QZ	11	DT9445-QZ	9	DT9552-QZ	13	DT9616-QZ	14	DT9684-QZ	12	DT9843-QZ	14	DT20751-QZ	147	DT43916-QZ	126
DT8966-QZ	11	DT9446-QZ	9	DT9553-QZ	13	DT9617-QZ	14	DT9685-QZ	12	DT9846-QZ	14	DT30601-QZ	121	DT43917-QZ	126
DT8967-QZ	11	DT9447-QZ	9	DT9554-QZ	13	DT9618-QZ	14	DT9686-QZ	12	DT10300-QZ	74	DT30602-QZ	121	DT43918-QZ	126
DT8968-QZ	11	DT9448-QZ	9	DT9555-QZ	13	DT9619-QZ	14	DT9687-QZ	12	DT10301-QZ	74	DT30611-QZ	121	DT43919-QZ	126
DT8969-QZ	11	DT9449-QZ	9	DT9556-QZ	13	DT9620-QZ	13	DT9688-QZ	12	DT10302-QZ	74	DT30612-QZ	121	DT43921-QZ	126
DT8971-QZ	11	DT9450-QZ	9	DT9557-QZ	14	DT9621-QZ	13	DT9689-QZ	12	DT10303-QZ	74	DT30621-QZ	121	DT43922-QZ	126

DT43931-QZ	126	DT60301-QZ	16	DT70531T-QZ	57	DT70712-QZ	165
DT43932-QZ	126	DT60301-QZ	153	DT70532T-QZ	57	DT70713-QZ	165
DT43933-QZ	126	DT60302-QZ	16	DT70533T-QZ	57	DT70714-QZ	166
DT43934-QZ	126	DT60302-QZ	153	DT70534T-QZ	57	DT70715-QZ	166
DT43935-QZ	126	DT60330-QZ	22	DT70535T-QZ	58	DT70716-QZ	166
DT43936-QZ	126	DT60330-QZ	152	DT70536T-QZ	58	DT70730T-QZ	162
DT43937-QZ	126	DT60340-QZ	15	DT70537T-QZ	58	DT70731T-QZ	162
DT43938-QZ	126	DT60341-QZ	15	DT70538T-QZ	58	DT70732T-QZ	162
DT43939-QZ	126	DT60342-QZ	15	DT70547T-QZ	58	DT70733T-QZ	162
DT43940-QZ	126	DT60343-QZ	15	DT70555T-QZ	58	DT70734T-QZ	59
DT43941-QZ	126	DT60809-QZ	8	DT70555T-QZ	157	DT70734T-QZ	162
DT43942-QZ	126	DT60810-QZ	8	DT70556T-QZ	58	DT70735T-QZ	162
DT43943-QZ	126	DT60811-QZ	8	DT70556T-QZ	157	DT70736TM-QZ	162
DT43946-QZ	126	DT60812-QZ	8	DT70557T-QZ	58	DT70737T-QZ	162
DT43947-QZ	126	DT60813-QZ	8	DT70557T-QZ	157	DT70738T-QZ	162
DT43948-QZ	126	DT60814-QZ	8	DT70558T-QZ	58	DT70739T-QZ	163
DT43949-QZ	126	DT60815-QZ	8	DT70558T-QZ	157	DT70740T-QZ	163
DT43951-QZ	126	DT60816-QZ	8	DT70560T-QZ	158	DT70741T-QZ	163
DT43952-QZ	126	DT60817-QZ	8	DT70563T-QZ	59	DT70742T-QZ	163
DT50000-QZ	36	DT60818-QZ	8	DT70563T-QZ	160	DT70743T-QZ	163
DT50001-QZ	36	DT60819-QZ	8	DT70564T-QZ	157	DT70744T-QZ	163
DT50002-QZ	36	DT60820-QZ	8	DT70566T-QZ	58	DT70745T-QZ	59
DT50003-QZ	36	DT60821-QZ	8	DT70567T-QZ	58	DT70745T-QZ	163
DT50004-QZ	36	DT60822-QZ	8	DT70568T-QZ	58	DT70746T-QZ	163
DT50005-QZ	36	DT60823-QZ	8	DT70569T-QZ	58	DT70747T-QZ	163
DT50006-QZ	36	DT60824-QZ	8	DT70574T-QZ	158	DT70748T-QZ	164
DT50007-QZ	36	DT60825-QZ	8	DT70577T-QZ	157	DT70749T-QZ	164
DT50008-QZ	36	DT60826-QZ	8	DT70578T-QZ	59	DT71501-QZ	166
DT50009-QZ	36	DT60827-QZ	8	DT70578T-QZ	160	DT71502-QZ	158
DT50010-QZ	36	DT60828-QZ	8	DT70586T-QZ	157	DT71511-QZ	157
DT50011-QZ	36	DT60829-QZ	8	DT70618T-QZ	157	DT71514-QZ	160
DT50012-QZ	36	DT60830-QZ	8	DT70619T-QZ	161	DT71515-QZ	63
DT50013-QZ	36	DT60831-QZ	8	DT70620-QZ	161	DT71516M-QZ	159
DT50014-QZ	36	DT60832-QZ	8	DT70620T-QZ	167	DT71516-QZ	62
DT50015-QZ	36	DT60833-QZ	8	DT70621-QZ	161	DT71516-QZ	159
DT50016-QZ	36	DT60834-QZ	8	DT70621T-QZ	157	DT71517T-QZ	59
DT50017-QZ	36	DT60835-QZ	8	DT70700-QZ	164	DT71517T-QZ	161
DT50018-QZ	36	DT60836-QZ	8	DT70702-QZ	63	DT71521-QZ	157
DT50050-QZ	36	DT60837-QZ	8	DT70702-QZ	164	DT71522-QZ	157
DT50050-QZ	166	DT60838-QZ	8	DT70703-QZ	164	DT71560-QZ	157
DT60000-QZ	27	DT60839-QZ	8	DT70704-QZ	63	DT71562-QZ	159
DT60001-QZ	27	DT60840-QZ	8	DT70704-QZ	164	DT71563-QZ	167
DT60003-QZ	27	DT60842-QZ	8	DT70705-QZ	164	DT71565-QZ	159
DT60004-QZ	27	DT60844-QZ	8	DT70706M-QZ	165	DT71566-QZ	167
DT60099-QZ	27	DT60845-QZ	8	DT70707-QZ	165	DT71567-QZ	159
DT60099-QZ	154	DT60846-QZ	8	DT70708-QZ	165	DT71569-QZ	167
DT60230-QZ	10	DT60847-QZ	8	DT70709-QZ	62	DT71570-QZ	62
DT60231-QZ	10	DT70512T-QZ	158	DT70709-QZ	165	DT71570-QZ	158
DT60232-QZ	10	DT70518T-QZ	160	DT70710-QZ	33	DT71572-QZ	63
DT60233-QZ	10	DT70522T-QZ	157	DT70710-QZ	165	DT71573-QZ	157
DT60234-QZ	10	DT70523TM-QZ	158	DT70711-QZ	33	DT71583-QZ	167
DT60235-QZ	10	DT70523T-QZ	59	DT70711-QZ	165	DT71701-QZ	155
DT60300-QZ	153	DT70523T-QZ	158	DT70712-QZ	24	DT71706-QZ	157

# DEWALT®

BUSINESS CARD HOLDER

[www.DEWALT.ru](http://www.DEWALT.ru)

«КАРМАН» ДЛЯ ВИЗИТКИ

06/2018

Российская Федерация  
117861, г. Москва, ул. Обручева, д.30/1, стр.2  
Телефон: +7 (495) 258-39-81/ 82/ 83 Факс: +7(495) 258-3984

Черно-желтая цветовая схема используется на электроинструментах и принадлежностях DEWALT в качестве торговой марки. Компания оставляет за собой право на внесение изменений технических характеристик инструмента. Уточняйте комплектацию инструмента у вашего дилера, так как она может быть отличной от указанной в каталоге.

**DEWALT® КАТАЛОГ ЭЛЕКТРОИНСТРУМЕНТА И АКСУАРИА**